



wir bringens
SUBé**tage**
culinary equipment



SUBÉTAGE

2340 Mödling/Austria

TEL +43/2236/38 56 11

FAX +43/2236/38 56 11 99

profit@subetage.com

www.subetage.com

 [subetage.official](https://www.instagram.com/subetage.official)



Inhalt

Tischservice



Besteck	4 - 16
Geschirr	17 - 48
Glaswaren	49 - 62
Tischutensilien	63 - 75
Tischwäsche	76 - 79

Restaurant, Bar & Hotel



Menümappen & Tafeln	80 - 84
Serviertabletts	85 - 93
Barbedarf	94 - 105
Getränkesservice	106 - 113
Büfettservice & Präsentation	114 - 124
Hotelbedarf	125 - 129

Möbel



Aussenbereich	130 - 139, 145
Innen- & Aussenbereich	148 - 156
Innenbereich	140 - 144, 146-147, 157

Einwegartikel & Reinigung



Reinigung	158 - 168
Einwegartikel	169 - 192
Erste Hilfe	193
Sicherheit	194
Insektenvernichter	195 - 196
Hygiene	197 - 204
Abfallentsorgung	205 - 211

Kleidung & Arbeitsschuhe



Kochbekleidung	212 - 230
Servicebekleidung	229 - 239
Arbeitsschuhe	240 - 245

Küche



Messer	246 - 261
Kochutensilien	262 - 295
Pâtisserie	296 - 311
Kochgeschirr	312 - 325
Lebensmittel- & Gn-Behälter	326 - 352
Küchentücher & Handschuhe	353 - 355

Küchenmöbel & Transport



Regale & Servierwagen	356 - 367
Arbeits-tische & Spültische	368 - 381

Geräte



Kleingeräte	382 - 400
Heissgetränke	401 - 405
Blender & Stabmixer	406 - 414
Küchenmaschinen	415 - 426
Service & Präsentation	427 - 431
Mikrowellen & Öfen	432 - 441
Back- Und Kochgeräte	442 - 464
Geschirrspüler	465 - 471

Kühlen & Gefrieren



Serie C	472 - 477
Serie G	478 - 499
Serie U	500 - 513

Register A-Z

514-517

Register Artikelnummern

518-526

Neue Produkte

527-530

Olympia Kelso Besteck 18/0

Einfache Besteckserie ohne Muster aus unserem Bestseller-Sortiment. Gefertigt aus Edelstahl 18/0. Ideal für Restaurants, Schulen und Kantinen. Verkauft im 12er Pack.



Art.-Nr.	Beschreibung	Länge	VE
1	C116 Menümesser	21,5cm	12
2	C118 Dessertmesser	21cm	12
3	C117 Menügabel	20,4cm	12
4	C119 Dessertgabel	17,6cm	12
5	S468 Eislöffel	20,5cm	12
6	C123 Menüöffel	20,4cm	12
7	C120 Dessertöffel	17,5cm	12
8	C122 Suppenöffel	16,9cm	12
9	C121 Teelöffel	13,4cm	12
10	CB316 Kaffeelöffel	11,5cm	12
11	DP229 Kuchengabel	14cm	12
S379	*Musterset	-	-

OLYMPIA

Kelso Kinderbesteck

Kleineres 18/0 Edelstahlbesteck für Kinder.



Art.-Nr.	Beschreibung	Länge	VE
CB065	Kinderbesteck Messer 18cm	18cm	12
CB064	Kinderbesteck Gabel 14,5cm	14,5cm	12
CB066	Kinderbesteck Löffel 15,5cm	15,4cm	12

Olympia Harley Besteck 18/0

Polierter Edelstahl 18/0 mit einem einfachen Liniendekor. Verkauft im 12er Pack.



Art.-Nr.	Beschreibung	Länge	VE
D690	Menümesser	22,8cm	12
D693	Dessertmesser	20,5cm	12
DL105	Steakmesser	22,5cm	12
D691	Menügabel	19cm	12
D694	Dessertgabel	17,8cm	12
D692	Menüöffel	19,5cm	12
D695	Dessertöffel	18,1cm	12
D696	Suppenöffel	17,2cm	12
D697	Teelöffel	13,9cm	12
CD094	Kaffeelöffel	11,5cm	12
S383	*Musterset	-	-

Olympia Clifton Besteck 18/0

Hochglanzpoliertes Besteck aus Edelstahl 18/0 mit einem subtilen und dennoch modernen Design. Verkauft im 12er Pack.



Art.-Nr.	Beschreibung	VE
CU781	Tischmesser	12
CU784	Dessertmesser	12
CU782	Tischgabel	12
CU785	Dessertgabel	12
CU786	Dessertöffel	12
CU783	Suppenöffel	12
CU787	Teelöffel	12

Olympia Buckingham Besteck 18/10

Hochglanzpolierter Edelstahl 18/0 mit abgerundetem Griff. Verkauft im 12er Pack.



Art.-Nr.	Beschreibung	Länge	VE
U875	Menümesser	23,1cm	12
U876	Dessertmesser	21,4cm	12
HC538	Steakmesser	23,4cm	12
U877	Menügabel	20cm	12
U879	Dessertgabel	18,5cm	12
U878	Menüöffel	19,5cm	12
U880	Dessertöffel	18,2cm	12
U881	Suppenöffel	17,5cm	12
U882	Teelöffel	14,5cm	12
HC539	Kaffeelöffel	11cm	12
CY800	Fischmesser	20cm	12
CY802	Kuchengabel	14,6cm	12
CY803	Buttermesser	16,4cm	12
CY804	Hummergabel	14,5cm	12
S385	*Musterset	-	-

Olympia Jesmond Besteck 18/0

Polierter Edelstahl 18/0 mit einem Muscheldecor auf dem Griff. Verkauft im 12er Pack..



Art.-Nr.	Beschreibung	Länge	VE
C146	Menümesser	24,2cm	12
C148	Dessertmesser	21,3cm	12
DL104	Steakmesser	23,7cm	12
C147	Menügabel	19,7cm	12
C149	Dessertgabel	17,7cm	12
C150	Menüöffel	19,6cm	12
C151	Dessertöffel	17,4cm	12
C152	Suppenöffel	16,8cm	12
C153	Teelöffel	13cm	12
S382	*Musterset	-	-

*Mustersets: Wenn Sie sich nicht sicher sind, für welchen Stil Sie sich entscheiden sollten, prüfen Sie vor dem Kauf ganzer Sets Stil und Qualität. Die Mustersets beinhalten Menümesser, Menügabel und Dessertlöffel.

TISCHSERVICE

RESTAURANT, BAR & HOTEL

MÖBEL

EINWEGARTIKEL & REINIGUNG

KLEIDUNG & ARBEITSSCHUHE

KÜCHE

KÜCHENMÖBEL & TRANSPORT

GERÄTE

KÜHLEN & GEFRIEREN

TISCHSERVICE / BESTECK

Olympia Tivoli 18/10 Besteck

Eine einzigartige Besteckserie mit einem gehämmerten Effekt, welches jedem Tisch das gewisse Etwas verleiht. Hergestellt aus hochwertigem Edelstahl 18/10, spülmaschineneeignet und überzeugt durch ihre attraktive tropfenförmige Griffe.



Art.-Nr.	Beschreibung	Länge	VE
DE381	Menümesser	23,5cm	12
DE383	Menügabel	20cm	12
DE385	Dessertlöffel	18,2cm	12
DE386	Teelöffel (14,5cm)	14,5cm	12

Olympia Saphir 18/10 Edelstahlbesteck

Hochwertiges Besteck aus poliertem Edelstahl 18/10 mit einzigartigem Design. Langlebig und spülmaschinenfest. Preis und Verpackung pro 12 Stück.



Art.-Nr.	Beschreibung	VE
GC635	Tischmesser	12
GC637	Tischgabel	12
GC640	Dessertlöffel	12
GC642	Teelöffel 14cm	12

Olympia Henley Besteck 18/0

Hochglanzpolierter Edelstahl 18/0. Perfekt austariert mit einem schlanken Griffdekor. Verkauft im 12er Pack.



Art.-Nr.	Beschreibung	Länge	VE
C450	Menümesser	22,7cm	12
C454	Dessertmesser	21,2cm	12
C451	Menügabel	20,2cm	12
C455	Dessertgabel	18,2cm	12
C452	Menülöffel	20,5cm	12
C456	Dessertlöffel	18,8cm	12
C453	Suppenlöffel	18,2cm	12
C457	Teelöffel	14,3cm	12

Olympia Baguette Besteck 18/0

Hochglanzpolierter Edelstahl 18/0 erstellt in einem klassischen Design für zeitlose Eleganz. Verkauft im 12er Pack.



Art.-Nr.	Beschreibung	Länge	VE
D595	Menümesser	23cm	12
D596	Dessertmesser	20,5cm	12
D597	Menügabel	21cm	12
D598	Dessertgabel	18,2cm	12
D600	Dessertlöffel	18,1cm	12
D601	Suppenlöffel	17,3cm	12
D602	Teelöffel	13,5cm	12
S388	*Musterset	-	-

*Mustersets: Wenn Sie sich nicht sicher sind, für welchen Stil Sie sich entscheiden sollten, prüfen Sie vor dem Kauf ganzer Sets Stil und Qualität. Die Mustersets beinhalten Menümesser, Menügabel und Dessertlöffel.

Olympia Paganini Besteck 18/10

Hochglanzpoliertes Besteck aus hochwertigem Edelstahl 18/10 mit elegantem tropfenförmigem Griff. Verkauft im 12er Pack.



Art.-Nr.	Beschreibung	Länge	VE
GM451	Menümesser	24cm	12
GM453	Menügabel	21cm	12
GM458	Teelöffel	14cm	12

Olympia Mayfair Besteck 18/0

Ein klassisches und elegantes Design aus hochpoliertem Edelstahl 18/0. Verkauft im 12er Pack.



Art.-Nr.	Beschreibung	Länge	VE
D505	Menümesser	23cm	12
D506	Dessertmesser	22,2cm	12
D507	Menügabel	19,9cm	12
D508	Dessertgabel	18,4cm	12
D510	Dessertlöffel	18,9cm	12
D511	Suppenlöffel	17,9cm	12
D512	Teelöffel	13,7cm	12

Olympia Dubarry Besteck 18/0

Polierter Edelstahl 18/0 mit eleganter Verzierung. Verkauft im 12er Pack.



Art.-Nr.	Beschreibung	Länge	VE
C138	Menümesser	23,8cm	12
C140	Dessertmesser	21,6cm	12
DL106	Steakmesser	22,6cm	12
C139	Menügabel	20,2cm	12
C141	Dessertgabel	18,9cm	12
C142	Menülöffel	19,5cm	12
C143	Dessertlöffel	18,1cm	12
CD095	Kaffeelöffel	11,1cm	12
S384	*Musterset	-	-

Olympia Napoli Besteck 18/10

Ein schlankes und geometrisches Design aus hochglanzpoliertem Edelstahl 18/10 garantiert ein stilvolles und modernes Ambiente. Verkauft im 12er Pack.



Art.-Nr.	Beschreibung	Länge	VE
CB634	Menümesser	23,3cm	12
CB635	Menügabel	20,4cm	12
CB639	Dessertlöffel	16,3cm	12
CB640	Teelöffel	15cm	12

*Mustersets: Wenn Sie sich nicht sicher sind, für welchen Stil Sie sich entscheiden sollten, prüfen Sie vor dem Kauf ganzer Sets Stil und Qualität. Die Mustersets beinhalten Menümesser, Menügabel und Dessertlöffel.

TISCHSERVICE / BESTECK

Olympia Bead Besteck 18/0

Poliertes Edelstahl 18/0 mit einem attraktiven Perlenrand.
Verkauft im 12er Pack.



Art.-Nr.	Beschreibung	Länge	VE
C125	Menümesser	22,5cm	12
C127	Dessertmesser	19,9cm	12
DL102	Steakmesser	22,5cm	12
C126	Menügabel	19,9cm	12
C128	Dessertgabel	18,4cm	12
C132	Menüöffel	20,6cm	12
C129	Dessertlöffel	18,3cm	12
C131	Suppenlöffel	17,2cm	12
C130	Teelöffel	13,7cm	12
C218	Kaffeelöffel	12cm	12
S380	*Musterset	-	-

Olympia Kings Besteck 18/0

Poliertes Edelstahl 18/0 mit einem eleganten prunkvollen Dekor auf dem Griff. Verkauft im 12er Pack.



Art.-Nr.	Beschreibung	Länge	VE
D682	Menümesser	24,2cm	12
DL103	Steakmesser	23,8cm	12
D683	Menügabel	20,7cm	12
D684	Menüöffel	20,2cm	12
D685	Dessertmesser	22,3cm	12
D686	Dessertgabel	18,4cm	12
D687	Dessertlöffel	17,8cm	12
D689	Teelöffel	13,7cm	12
D707	Kaffeelöffel	11,2cm	12

Olympia Torino Besteck 18/10

Markantes zeitgemäßes Design mit subtil gebogenen Griffen, die sich den Konturen der Hand anpassen. Langlebiger, geschmiedeter hochglanzpolierter Edelstahl 18/10. Verkauft im 12er Pack.



Art.-Nr.	Beschreibung	Länge	VE
CB642	Menümesser	22,2cm	12
CB645	Dessertmesser	19,8cm	12
CB643	Menügabel	20,6cm	12
CB646	Dessertgabel	17,9cm	12
CB647	Dessertlöffel	17,8cm	12
CB652	*Musterset	-	-

Olympia Cyprum Besteck 18/0

Machen Sie etwas Besonderes aus Ihrer Tischpräsentation mit dem Edelstahlbesteck mit Kupferbeschichtung von Olympia. Ideal für Unternehmen, die sich mit einem ausgefallenen Stil von der Konkurrenz abheben wollen. Das matte Finish gibt dem Besteck einen modernen Look, während die Farbe ein Vintage-Element hinzufügt. Verkauft im 12er Pack.



Art.-Nr.	Beschreibung	Länge	VE
HC340	Menümesser	23,3cm	12
HC341	Dessertmesser	21,8cm	12
HC342	Menügabeln	19,9cm	12
HC343	Dessertgabeln	18,3cm	12
HC345	Dessertlöffel	18,2cm	12
HC347	Teelöffel	14,4cm	12

*Mustersets: Wenn Sie sich nicht sicher sind, für welchen Stil Sie sich entscheiden sollten, prüfen Sie vor dem Kauf ganzer Sets Stil und Qualität. Die Mustersets beinhalten Menümesser, Menügabel und Dessertlöffel.

Olympia Roma Besteck 18/10

Glatte Linien, die zu einem auslaufenden Griff in Tropfenform fließen, verleihen jeder Tischdekoration einen Hauch von Eleganz. Robuster, geschmiedeter hochglanzpolierter Edelstahl 18/10. Verkauft im 12er Pack.



Art.-Nr.	Beschreibung	Länge	VE
CB626	Menümesser	23,7cm	12
CB627	Menügabel	20,5cm	12
CB632	Teelöffel	14,8cm	12

Amefa Moderno Besteck 18/10

Dieses auffallend moderne Design ist elegant und minimalistisch und besteht aus hochglanzpoliertem Edelstahl 18/10. Verkauft im 12er Pack.



Art.-Nr.	Beschreibung	Länge	VE
DM238	Menümesser	22,45cm	12
DM239	Dessertmesser	21,2cm	12
DM240	Menügabel	19,9cm	12
DM241	Dessertgabel	19cm	12
DM245	Menüöffel	19,96cm	12
DM243	Dessertöffel	18,9cm	12
DM244	Kaffeelöffel	13,3cm	12
H010	Teelöffel	11cm	12
H006	Kuchengabel	16cm	12

Olympia Monaco Besteck 18/0

Eleganter hochglanzpolierter Edelstahl 18/0 mit doppelkantigem Stufen-Design am Griff. Verkauft im 12er Pack.



Art.-Nr.	Beschreibung	Länge	VE
D060	Menümesser	21,7cm	12
D059	Menügabel	18,7cm	12
D057	Dessertlöffel	19cm	12
D056	Teelöffel	13cm	12
S390	*Musterset	-	-

Amefa Florence Besteck 18/10

Moderne Besteckserie aus hochglanzpoliertem Edelstahl 18/10. Verkauft im 12er Pack.



Art.-Nr.	Beschreibung	Länge	VE
D032	Menümesser	22cm	12
D089	Dessertmesser	20cm	12
D033	Menügabel	20cm	12
D266	Dessertgabel	18cm	12
D034	Menüöffel	20cm	12
D144	Dessertlöffel	18cm	12
D154	Teelöffel	11cm	12
D152	Kaffeelöffel	13cm	12
H034	Kuchengabel	15cm	12

TISCHSERVICE / BESTECK

Amefa Amsterdam Besteck 18/0

Ungemustertes hochglanzpoliertes Besteck aus Edelstahl 18/0. Robust und stilvolles minimalistisches Design. Verkauft im 12er Pack.



Art.-Nr.	VE
DM223	12
DM224	12
DM225	12
DM226	12
DM229	12
DM227	12
DM228	12
D248	12
CU634	6
CU635	12

Amefa Punt Filet Besteck 18/0

Klassische Serie aus Edelstahl 18/0 mit einer zulaufenden Spitze am Griff. Verkauft im 12er Pack.



Art.-Nr.	Beschreibung	Länge	VE
H073	Menümesser	23cm	12
H076	Dessertmesser	21cm	12
H074	Menügabel	21cm	12
H077	Dessertgabel	18cm	12
H075	Menüöffel	21cm	12
H078	Dessertöffel	18cm	12
H081	Kaffeelöffel	14cm	12
H079	Teelöffel	11cm	12
H080	Kuchengabel	14cm	12

Amefa Baguette Besteck 18/0

Perfekt ausbalanciert für ein erstklassiges Gefühl in der Hand. Hochglanzpoliert für einen schlichten, eleganten Look. Verkauft im 12er Pack.



Art.-Nr.	Beschreibung	Länge	VE
FB526	Menügabel	21cm	12
FB527	Menüöffel	21cm	12
FB528	Kaffeelöffel	14cm	12
FB529	Menümesser	21,1cm	12
FB531	Dessertöffel	18cm	12
FB532	Dessertmesser	21cm	12
FB534	Fischmesser	20,5cm	12
FB535	Mokkalöffel	12,5cm	12
FB536	Austergabel	13cm	12

Amefa Vieux Paris Besteck 18/0

Sorgt mit seinem satiniertem Finish für zusätzlichen Stil und Klasse.



Art.-Nr.	Beschreibung	Länge	VE
FB537	Menügabel	20,7cm	12
FB538	Menüöffel	21,3cm	12
FB539	Kaffeelöffel	14,6cm	12
FB540	Menümesser	24,1cm	12
FB541	Dessertgabel	18cm	12
FB542	Dessertöffel	18,5cm	12
FB543	Dessertmesser	24,5cm	12
FB544	Fischgabel	18cm	12
FB545	Fischmesser	20,7cm	12
FB546	Mokkalöffel	11,4cm	12

Amefa Elegance Besteck 18/10

Poliertes Edelstahl 18/10.
Besteck in eleganter
Ausführung mit
tropfenförmigen Griffen.
Verpackung zu je 12 Stück.



Art.-Nr.	Beschreibung	Länge	VE
DM230	Menümesser	22cm	12
DM231	Dessertmesser	20cm	12
DM232	Menügabel	19cm	12
DM233	Dessertgabel	17cm	12
DM237	Menüöffel	20cm	12
DM235	Dessertlöffel	17cm	12
DM236	Kaffeelöffel	14cm	12
H088	Teelöffel	12cm	12
H089	Kuchengabel	15cm	12

Comas Bilbao Besteck 18/0

Ein starkes, klassisches
Design mit einem zeitlosen
Motiv, einen breiten Griff
und ein hochglänzendes
poliertes Finish, das
perfekt zu hausgemachten
Gerichten passt. Verkauft im
12er Pack.

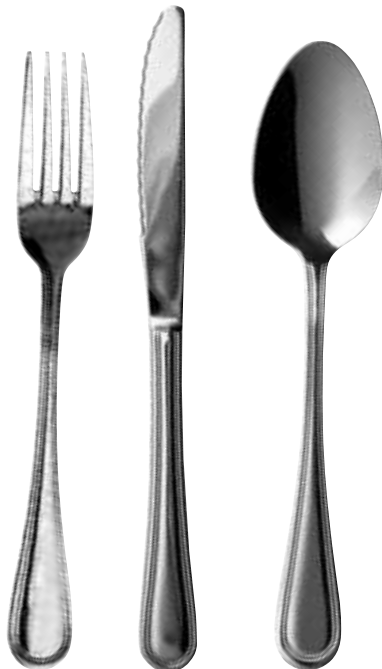

Art.-Nr.	Beschreibung	Länge	VE
DS069	Menümesser	22cm	12
DS071	Menügabeln	21cm	12
DS070	Menüöffel	21cm	12

Comas Granada Besteck 18/0

Poliertes Edelstahl 18/0 in einem
klassischen, zeitlosen Design. Verkauft
im 12er Pack.



Art.-Nr.	Beschreibung	Länge	VE
DS060	Menümesser	23cm	12
DS062	Menügabeln	21cm	12
DS061	Menüöffel	21cm	12

Comas Madrid Besteck 18/0

Das starke Besteck der Madrid-
Serie aus poliertem Edelstahl
18/0 hat nicht nur ein straffes
Design, sondern liegt auch
perfekt in der Hand und ist
geeignet für intensive, tägliche
Nutzung. Verkauft im 12er Pack.



Art.-Nr.	Beschreibung	Länge	VE
DS040	Steakmesser	22cm	12
DS041	Menümesser	23cm	12
DS044	Dessertmesser	21cm	12
DS043	Menügabeln	20cm	12
DS046	Dessertgabeln	20cm	12
DS042	Menüöffel	20cm	12
DS045	Dessertlöffel	18cm	12
DS050	Kaffeelöffel	14cm	12

TISCHSERVICE

RESTAURANT, BAR
& HOTEL

MÖBEL

EINWEGARTIKEL
& REINIGUNG

KLEIDUNG
& ARBEITSSCHUHE

KÜCHE

KÜCHENMÖBEL
& TRANSPORT

GERÄTE

KÜHLEN & GEFRIEREN

TISCHSERVICE / BESTECK

Comas Satin Besteck 18/0

Polierter Edelstahl 18/0 mit einem modernen, ergonomischen Griff. Wenn Sie auf der Suche nach Besteck sind, das Ihren Tischen ein professionelles Aussehen verleiht, ist diese Serie genau richtig. Verkauft im 12er Pack (außer CS519).



Art.-Nr.	Beschreibung	Länge	VE
CS519	Steakmesser	22,4cm	6
DY400	Menümesser	22,1cm	12
DY401	Menüöffel	20cm	12
DY402	Menügabel	20cm	12
DY403	Dessertmesser	20,2cm	12
DY404	Dessertlöffel	18,3cm	12
DY405	Dessertgabel	18,3cm	12
DY406	Kuchengabel	14cm	12
DY407	Kaffeelöffel	14cm	12
DY408	Teelöffel	11cm	12

Comas Nice Besteck 18/0

Die Nice-Serie hat außergewöhnlichen Stil, Funktionalität und Zuverlässigkeit. Perfekt für den Einsatz in jedem Restaurant, jedes Hotel oder Bistro. Mit einem modernen, schlanken Design und hergestellt aus poliertem Edelstahl 18/0. Verkauft im 12er Pack.



Art.-Nr.	Beschreibung	Länge	VE
DS001	Menümesser	23cm	12
DS004	Dessertmesser	19cm	12
DS003	Menügabeln	21cm	12
DS006	Dessertgabeln	18cm	12
DS002	Menüöffel	21cm	12
DS005	Dessertlöffel	18cm	12
DS011	Teelöffel	10cm	12
DS010	Kaffeelöffel	15cm	12
DS009	Kuchengabeln	15cm	12
DS007	Pizamesser	21cm	12
DS008	Pizzagabeln	21cm	12

Comas Hotel Besteck 18/0

Die Hotel-Serie bietet fließende Linien und ein hochglanzpoliertes Finish für einen modernen und interessanten Look. Hergestellt aus robustem Edelstahl 18/0. Verkauft im 12er Pack.



Art.-Nr.	Beschreibung	Länge	VE
DC214	Steakmesser	23cm	12
DC215	Menümesser	22cm	12
DC226	Dessertmesser	19cm	12
DC225	Menügabeln	20cm	12
DC228	Dessertgabeln	18cm	12
DC224	Menüöffel	21cm	12
DC227	Dessertlöffel	19cm	12
DC221	Teelöffel	11cm	12
DC220	Kaffeelöffel	14cm	12
DC222	Bariöffel	21cm	12
DC219	Kuchengabeln	15cm	12

Comas Cuba Besteck 18/0

Das starke Edelstahlbesteck aus der Cuba-Serie kombiniert Stil mit unglaublicher Beständigkeit. Das ergonomische Design liegt bequem in der Hand. Polierter Edelstahl 18/0. Verkauft im 12er Pack.



Art.-Nr.	Beschreibung	Länge	VE
DR880	Menümesser	23cm	12
DR883	Dessertmesser	21cm	12
DR882	Menügabeln	20cm	12
DR885	Dessertgabeln	18cm	12
DR881	Menüöffel	20cm	12
DR884	Dessertlöffel	18cm	12
DR889	Teelöffel	11cm	12
DR888	Kaffeelöffel	14cm	12
DR887	Kuchengabeln	14cm	12

Utopia Manhattan-Besteck

Die Besteckserie Manhattan kombiniert eine hochglanzpolierte Oberfläche mit einem schlanken, eleganten Profil und bietet ein traditionelles, aber wahrhaft erhabenes Aussehen, das jeden gedeckten Tisch aufwertet. Das Besteck aus rostfreiem Stahl 18/0 kann auch mit magnetischen Besteckaufbewahrungssystemen verwendet werden.



Art.-Nr.	Beschreibung	Länge	VE
DY354	Tafelmesser	22,2cm	12
DY355	Tischgabel	20,1cm	12
DY356	Dessertmesser	21,1cm	12
DY357	Dessertgabel	18,5cm	12
DY358	Dessertlöffel	18,3cm	12
DY359	Teelöffel	13,2cm	12

Pintinox Stresa 18/10 Besteck

In Italien hergestellte Besteckserie mit hochglanzpolierter Oberfläche und weicher, geschwungener Form, die den gedeckten Tisch aufwertet. Geschmiedet aus massivem 18/10-Edelstahl für lange Haltbarkeit. Wird im Dutzend verkauft.



Art.-Nr.	Beschreibung	Länge	VE
GM393	Messer	22,2cm	12
GM396	Dessert-Messer	19,5cm	12
GM392	Gabeln	19,6cm	12
GM395	Dessertgabeln	17,7cm	12
GM399	Kuchengabeln	15,1cm	12
GM391	Löffel	19,6cm	12
GM394	Dessertlöffel	17,8cm	12
GM397	Teelöffel	14,1cm	12
GM398	Kaffeelöffel (115 mm)	11,5cm	12

Amefa Oxford 18/10 Besteck

Sanft geschwungenes, 18/10 poliertes Edelstahlbesteck im zeitlosen Design. Verkauft im 12er Pack.



Art.-Nr.	Beschreibung	Länge	VE
DM246	Menümesser	22,5cm	12
DM910	Dessertmesser	21,1cm	12
DM911	Menügabel	20,3cm	12
DM912	Dessertgabel	18,6cm	12
DM916	Menülöffel	20,3cm	12
DM914	Dessertlöffel	18,7cm	12
DM913	Suppenlöffel	16,8cm	12
DM915	Kaffeelöffel	13,3cm	12

Comas Münchner Besteck

Ein vielseitiges Besteck mit klassischem Linienspiel in einer modernen Jacke. Die abgerundeten Ecken der Messer und die fast geraden Linien der Löffel sind Details, die diesem Besteck einen einzigartigen Charakter verleihen. Die dezent gewellten Linien kreieren eine dezente Silhouette voller Persönlichkeit.



Art.-Nr.	Beschreibung	Länge	VE
CH911	Teelöffel 150 mm	15cm	12
CH910	Gebäckgabeln 153 mm	15,3cm	12
CH909	Dessertgabel 186 mm	18,6cm	12
CH908	Dessertlöffel 182 mm	18,2cm	12
CH907	Dessertmesser 209 mm	20,9cm	12
CH906	Tischgabel 209 mm	20,9cm	12
CH905	Tafellöffel 210 mm	21cm	12
CH904	Tafelmesser 235 mm	23,5cm	12
CH912	Kaffeelöffel 115 mm	11,5cm	12

TISCHSERVICE / BESTECK

Amefa Havanna Jungle Besteck

Die eleganten, leicht geschwungenen Griffe mit dem üppigen Dekor machen das Besteck Havane von Amefa zu einer außergewöhnlichen Erscheinung.



NEU

Art.-Nr.	Beschreibung	VE
FE936	Tischlöffel	12
FE935	Tischgabel	12
FE937	Tischmesser	12
FE939	Dessertlöffel	12

Comas Barcelona 18/0

Das quadratische, schlanke Design kleidet den Tisch mit Leichtigkeit. Der moderne und leichte Stil macht dieses Modell ideal für alle Arten von Tischen.



NEU

Art.-Nr.	Beschreibung	VE
DM284	Tischmesser	12
DM285	Tischlöffel	12
DM286	Tischgabel	12
DM287	Dessertmesser	12
DM288	Dessertlöffel	12
DM289	Dessertgabel	12
DM290	Lunchgabel	12
DM291	Kaffeelöffel	12
DM292	Eislöffel	12

Abert Matisse 18/10 Besteck

Die Serie Matisse ist zeitlos, leicht und angenehm schlicht. Sie besteht aus 3 mm dickem Edelstahl 18/10 und ist hochglanzpoliert. Wird im Dutzend verkauft.



NEU

Art.-Nr.	Beschreibung	VE
CF340	Messer	12
CF341	Dessertmesser	12
CF342	Tischgabel	12
CF343	Dessertgabel	12
CF348	Servierlöffel	12
CF345	Dessertlöffel	12
CF344	Suppenlöffel	12
CF346	Teelöffel	12
CF347	Kaffeelöffel	12

Amefa Smart

Der Besteckspezialist Amefa hat dieses langlebige, wiederverwendbare und leichte Besteck aus Edelstahl 18/0 speziell entwickelt, um die Verwendung von Einweg-Plastikbesteck zu reduzieren.



NEU

Art.-Nr.	Beschreibung
CZ085	Tischmesser 178mm
CZ086	Löffel 168mm
CZ087	Gabel 188mm
CZ088	Teelöföfe 112 mm
CZ089	Kuchengabel 120mm

Comas Hydralic Besteck

Die Gravur auf dem Griff mit geometrischen Mustern sorgt für einen modernen und eleganten Stil. Aus nickelfreiem Edelstahl und mit einer polierten Oberfläche, die Ihre Tischpräsentation aufhellen wird.



NEU

Art.-Nr.	Beschreibung	VE
DM277	Steak Messer	12
DM278	Tischmesser	12
DM279	Löffel	12
DM280	Gabel	12
DM281	Lunch Gabel	12
DM282	Kaffeelöffel	12

Comas Besteckset

Besteck aus Edelstahl 18/0, das als Ersatz für Einwegbesteck gedacht ist. Set bestehend aus einer Tafelgabel, einem Tafelmesser, einem Kaffeelöffel und einer Serviette.



NEU

Art.-Nr.	Beschreibung	VE
DM275	Set	12

Tramontina Jumbo Steakmesser

Breitere Klinge, die butterweich durch große Fleischstücke schneidet.



Art.-Nr.	Beschreibung	VE
GE994	Jumbo Messer 25cm	4

Olympia Steak-/Pizzamesser

Elegante hochglänzende gezackte Messer. Solide einteilige Konstruktion.



Art.-Nr.	Beschreibung	VE
C161	23,5(L)cm	12

Olympia Steakmesser

Polierte, 18/0 Edelstahl Steakmesser mit abgerundeter Spitze, erhältlich mit einem braunen Holzgriff mit Messingnieten oder einem schwarzen, geschirrspülereigneten Griff.



Art.-Nr.	Beschreibung	VE
CS716	Schwarz (21,5cm)	12
CS717	Holz (21,5cm)	12

Comas ACR Negro Steakbesteck

Comas ACR Negro Steakbesteck mit hochwertigen Holzgriffen. Das Messer verfügt über eine feingezahnte Schneideklinge aus Edelstahl.



Art.-Nr.	Beschreibung	VE
DY411	Messer 22,5cm	6

Comas Nicolas Steakmesser

Comas Steakmesser Nicolas mit feingezahnter Schneideklinge und hochwertigem Holzgriff. Nicht geschirrspülereignet.



Art.-Nr.	Beschreibung	VE
DY409	23cm	6

Tramontina Chultero Steakmesser

Hochwertiger Edelstahl. Ergonomische Form mit geschwungener, 10cm langer Klinge. Großer Griff für optimale Kontrolle.



Art.-Nr.	Beschreibung	VE
GE992	Chultero Messer 22,9cm	6

Olympia Eislöffel

Diese Löffel haben einen langen Stiel und sind perfekt für den Einsatz mit hohen Eisgläsern. Verkauft im 12er Pack.



Art.-Nr.	Beschreibung	VE
GF619	Eislöffel (19,3cm)	12

Abert Angus Steakmesser

Klassisches Steakmesserdesign mit modernem Touch.



Art.-Nr.	Beschreibung	VE
GC651	23(L)cm Angus	12

Comas Perfect Steakmesser

Steakmesser aus Edelstahl 18/0. Aus einem Stück. Feiner Wellenschliff



Art.-Nr.	Beschreibung	VE
CS518	22,5(L)cm	12

Olympia Steakmesser und -Gabel

Polierte, gezackte 18/0 Edelstahlmesser. Auswahl aus braunem Holzgriff mit Messingnieten und schwarzem, geschirrspülereignetem Griff.



Art.-Nr.	Beschreibung	Länge	VE
C135	Steakgabel mit schwarzem Griff	20cm	12
C134	Steakmesser mit schwarzem Griff	21,5cm	12
C137	Steakgabel mit Holzgriff	19cm	12
C136	Steakmesser mit Holzgriff	11,5cm	12

Amefa Steak-/Pizzabesteck

Amefa Steak-/Pizzabesteck. Stark und langlebig aus Edelstahl 18/10 mit schwarzem Kunststoffgriff.



Art.-Nr.	Beschreibung	VE
H002	Steakgabel	12
H003	Steakmesser	12

Comas Montblanc Steakmesser

Comas Steakmesser Montblanc mit hochwertigem Holzgriff und glatter Edelstahlklinge. Nicht geschirrspülereignet.



Art.-Nr.	Beschreibung	VE
DY410	23cm	6

Comas Classic Lacasa Besteck

Elegantes, poliertes 18/0 Edelstahlbesteck.



Art.-Nr.	Beschreibung	Länge	VE
DC212	Kaffeelöffel	14cm	12

Olympia Amuselöffel

Löffel aus Edelstahl für Buffets, Tapas, oder den "Gruß aus der Küche". Mit praktischem, geschwungenem Griff.



Art.-Nr.	Beschreibung	VE
CN765	14cm	12

Amefa Virgule Steakmesser

Poliertes, gezahntes Messer aus Edelstahl mit einem schlanken, gebogenen Nietgriff. Verkauft im 12er Pack.



Art.-Nr.	Beschreibung	VE
DM247	23(L)cm	12

Amefa Chuletero Steakmesser

Gezackte Klinge mit einer unverwechselbaren Form. Verkauft im 12er Pack.



Art.-Nr.	Beschreibung	Länge	VE
DM249	Chuletero Steakmesser	22,5cm	12

Comas Frances Lacasa Besteck

Klassisch gestaltetes Besteck in zeitloser Ausstrahlung,



Art.-Nr.	Beschreibung	Länge	VE
DS066	Kuchengabeln	14cm	12
DS067	Kaffeelöffel	14cm	12

Olympia Jumbo Steakmesser

Liegt komfortabel in der Hand mit starker Klinge. Spülmaschinen geeignet. 11,5cm Messer.



Art.-Nr.	Beschreibung	VE
GG819	Mit Holzgriff 25(L)cm	12

Comas Churrasco Steakmesser

Comas Churrasco Steakmesser mit Edelstahlklinge und hochwertigem Holzgriff. Nicht spülmaschinenfest.



Art.-Nr.	Beschreibung	VE
DY413	25cm	6

Comas Sutil Steakmesser

Steakmesser aus Edelstahl 18/0, mit ergonomischem Griff. Aus einem Stück. Feiner Wellenschliff.



Art.-Nr.	Beschreibung	VE
CR815	23(L)cm	6

Comas Satin Steakmesser

Poliertes 18/0 mit einem modernen, ergonomischen Griff. Verkauft im 6er Pack.



Art.-Nr.	Beschreibung	Länge	VE
CS519	Steakmesser	22,4cm	6

TISCHSERVICE

RESTAURANT, BAR & HOTEL

MÖBEL

EINWEGARTIKEL & REINIGUNG

KLEIDUNG & ARBEITSSCHUHE

KÜCHE

KÜCHENMÖBEL & TRANSPORT

GERÄTE

KÜHLEN & GEFRIEREN

TABLETOP / BESTEK

Comas Chuletero Torino Messer

Die Klinge mit glatter Schneide sorgt für einen perfekten Schnitt. Der ergonomisch geformte graue Holzgriff garantiert eine sichere Handhabung.

NEU



Art.-Nr.	Beschreibung	VE
DM276	Torino Messer	6

Comas Nice

Die feinen und schlanken Linien schmücken den Tisch mit Leichtigkeit. Der spitz zulaufende Griff verleiht ihm einen verspielten Touch, und die Dicke führt uns zu den Tischen großer Anlässe.

NEU



Art.-Nr.	Beschreibung	VE
DM283	Steakmesser 256mm	12

Comas Lotus Besteck

Formschönes Buttermesser aus Edelstahl 420.



Art.-Nr.	Beschreibung	VE
CH918	Buttermesser 180 mm	12

Olympia Quadratischer Besteckbehälter

Kunststoffkonstruktion. 14(H) x 11(B) x 11(T)cm.



Art.-Nr.	Beschreibung
P175	Quadratisch

Aps Besteckkasten aus Kunststoff

Geschirrspülergeeignet. Stapelbarer 1/1 GN-Besteckkasten aus Kunststoff. 10(H) x 53(B) x 32,5(T)cm.



Art.-Nr.	Beschreibung
CB675	6 Fächer

Olympia Besteckbehälter

Besteckkorhalter ohne Einsätze



Art.-Nr.	Beschreibung
CF387	6 Fächer
L443	Behälter aus Edelstahl
P176	Behälter aus Kunststoff

Deglon Country Steakmesser

Deglon-Steakmesser mit Edelstahlklinge und schwarzem Kunststoffgriff. Geschirrspülergeeignet.



Art.-Nr.	Beschreibung	VE
GG070	25(L)cm Country	12

Olympia Besteckset

Kelso, unser meistverkauftes Besteck inkl. Besteckbehälter. 240-teilig.



Art.-Nr.	Beschreibung	VE
S274	240-teiliges Kelso Besteck und Besteckkasten	240

Vogue Abtropfbehälter für Utensilien

Edelstahl. Ideal zur Aufbewahrung von nassem oder trockenem Besteck. 12(Ø) x 13(H)cm.



Art.-Nr.	Beschreibung
DP021	Edelstahl

Araven Stapelbarer Besteckbehälter

Stapelbarer 1/1 GN-Besteckkasten aus Kunststoff. 10(H) x 53(B) x 32,5(T)cm.



Art.-Nr.	Beschreibung
J284	4 Fächer

Cambro Versa Behälter

Farbe grau meliert. 24,1(H) x 48,8(B) x 51,1(T)cm.



Art.-Nr.	Beschreibung
T428	Cambro Versa Behälter

Abert Coltello

Hochwertige, geschirrspülergeeignete Käsemesser aus Edelstahl.



Art.-Nr.	Beschreibung	VE
DP898	220 mm	12

Olympia Kristallon Besteckkasten Kunststoff

Stapelbarer, robuster und einfach zur reinigender GN1/1-Behälter mit vier großen Fächern. 10(H) x 53(B) x 32,5(T)cm.



Art.-Nr.	Beschreibung
J850	Besteckbehälter mit 4 Fächer

Olympia Besteckkasten

Edelstahlbesteckkasten. 41,5(H)x25,5(B)x10,5(T)cm.



Art.-Nr.	Beschreibung
DM274	4 Fächer

Olympia Kristallon Abtropfkorb für Besteck

Achtfächeriger Kunststoffbesteckkorb. Ideal für Geschirrspüler. Größe (cm): 13(H) x 42,5(B) x 21(T).



Art.-Nr.	Beschreibung
P174	Besteckkorb

Aps Besteckbehälter aus Kunststoffweide

Besteckbehälter aus Polypropylen im Rattandesign. Geschirrspülergeeignet. 5(H) x 27(B) x 10(T)cm.



Art.-Nr.	Beschreibung
CF301	Rechteckig

Bringen Sie mit diesem emaillierten Geschirr einen Retro-Stil auf den Tisch. Das weiße Geschirr mit dem blauen Rand ist stoßfest, bekommt aber durch intensiven Gebrauch seinen eigenen Look und Charakter. Ofen- und spülmaschinenfest.

Emaille

OLYMPIA



Henkelbecher



Art.-Nr.	Beschreibung	VE
GM516	Weiß und blau 35cl	6
DC394	Blau und schwarz 35cl	6

Art.-Nr.	Beschreibung	VE
DC396	Grün und schwarz 35cl	6
DC397	Grau und schwarz 35cl	6

Suppentassen



Art.-Nr.	Beschreibung	VE
DC398	Weiß und blau 67cl	6

Trinkbecher



Art.-Nr.	Beschreibung	VE
GM515	Weiß und blau 31cl	6
DC393	Grau und schwarz 31cl	6

Soßenbecher



Art.-Nr.	Beschreibung	VE
DC383	Weiß und blau 11,4cl	6

Schalen



Art.-Nr.	Beschreibung	VE
1 GM514	6(H) x 15,5(Ø)cm	6
2 DC389	7,5(H) x 15,5(Ø)cm	6

Suppenteller



Art.-Nr.	Beschreibung	VE
GM513	24,5(Ø)cm	6

Essteller



Art.-Nr.	Beschreibung	VE
GM512	24,5(Ø)cm	6
DC388	30(Ø)cm	6

Rechteckige Speisenschale



Art.-Nr.	Beschreibung	VE
GM511	5(H) x 13,5(B) x 18(T)cm	6
GM510	5,5(H) x 19(B) x 28(T)cm	6

TISCHSERVICE

RESTAURANT, BAR
& HOTEL

MÖBEL

EINWEGARTIKEL
& REINIGUNG

KLEIDUNG
& ARBEITSSCHUHE

KÜCHE

KÜCHENMÖBEL
& TRANSPORT

GERÄTE

KÜHLEN & GEFRIEREN

TISCHSERVICE / GESCHIRR

Hochwertiges weißes Hotelporzellan von Athena Hotelware. Robust, funktionell und praktisch. Diese populären Produkte sind ideal für Cafés, Kantinen, Bistros und viele andere Gelegenheiten.

- Splitterresistente abgerollte Kanten
- Starke Glasurschicht
- Ofen-, mikrowellen- & geschirrspülergeeignet



OLYMPIA ATHENA

Teller mit breitem Rand



Art.-Nr.	Beschreibung	VE
CC206	16,5(Ø)cm	12
CC207	20,2(Ø)cm	12
CC208	22,8(Ø)cm	12
CC209	25,4(Ø)cm	12
CC210	28(Ø)cm	6

Teller mit schmalen Rand



Art.-Nr.	Beschreibung	VE
CF360	16,5(Ø)cm	12
CF362	20,5(Ø)cm	12
CF363	22,6(Ø)cm	12
CF364	25,8(Ø)cm	12
CF365	28,4(Ø)cm	6

Ovaler Coupeteller



Art.-Nr.	Beschreibung	VE
CC211	25,4(L)cm	12
CC212	30,5(L)cm	6

Dessertschalen



Art.-Nr.	Beschreibung	VE
CC213	15,2(Ø)cm	12

Stapelbare Suppentassen



Art.-Nr.	Beschreibung	VE
CF369	28,5cl	12

Suppenteller



Art.-Nr.	Beschreibung	VE
CC214	22,8(Ø)cm	6

Stapelbare Tassen & Untertassen



Art.-Nr.	Beschreibung	VE
CC200	20cl Kaffeetasse	24
CC202	14,5(Ø)cm Untertasse	24

Cappuccinotassen & Untertassen



Art.-Nr.	Beschreibung	VE
CC201	22,8cl Tasse	24
GG870	28,5cl Tasse	12
CC202	14,5(Ø)cm Untertasse	24

Becher



Art.-Nr.	Beschreibung	VE
CC203	28,5cl	12

Milchkännchen



Art.-Nr.	Beschreibung	VE
CF370	17cl	4

Kaffeebecher



Art.-Nr.	Beschreibung	VE
GK811	285ml	12
GK812	40cl	12

Tee-/Kaffeekannen

Für ± 2 Tassen.



Art.-Nr.	Beschreibung	VE
CC204	43cl Tee-/Kaffeekanne	4

Salz- & Pfefferstreuer



Art.-Nr.	Beschreibung	VE
CC215	Salzstreuer 5(H)cm	12
CC216	Pfefferstreuer 5(H)cm	12



Verleihen Sie Ihrem Tisch einen Hauch von Farbe mit dieser Palette von modern gefärbtem Hotelporzellan. Stapelbar, stilvoll mit stark gerollten Kanten. Langlebig, chipsicher und vielseitig. Ofen-, mikrowellen- und spülmaschinenfest. Alle Preise verstehen sich pro Verpackungseinheit.



Espressotasse & Untertasse



Tassen | 8,5cl

Art.-Nr.	Beschreibung	VE
FB986	Kreideweiß	6
GP328	Sandstein	6
GP344	Ozean	6
HC388	Rauch	6
GP360	Borke	6
GP476	Moos	6

Untertassen | 11,5(0)cm

Art.-Nr.	Beschreibung	VE
FB987	Kreideweiß	6
GP329	Sandstein	6
GP345	Ozean	6
HC389	Rauch	6
GP361	Borke	6
GP477	Moos	6

Kaffeetasse & Untertasse



Tassen | 23cl

Art.-Nr.	Beschreibung	VE
GP330	Sandstein	6
GP346	Ozean	6
GP362	Borke	6
GP478	Moos	6
HC390	Rauch	6
FB988	Kreideweiß	6

Untertassen | 14(0)cm

Art.-Nr.	Beschreibung	VE
GP331	Sandstein	6
GP347	Ozean	6
GP363	Borke	6
GP479	Moos	6
HC391	Rauch	6
FB989	Kreideweiß	6

Kaffeetasse & Untertasse



Tassen | 34cl

Art.-Nr.	Beschreibung	VE
FB990	Kreideweiß	6
GP332	Sandstein	6
GP348	Ozean	6
GP364	Borke	6
HC392	Rauch	6
GP480	Moos	6

Untertassen | 16(0)cm

Art.-Nr.	Beschreibung	VE
FB991	Kreideweiß	6
GP333	Sandstein	6
GP349	Ozean	6
GP365	Borke	6
HC393	Rauch	6
GP481	Moos	6

Lattebecher



Becher | 34cl

Art.-Nr.	Beschreibung	VE
FB992	Kreideweiß	6
GP334	Sandstein	6
GP350	Ozean	6

Art.-Nr.	Beschreibung	VE
HC394	Rauch	6
GP482	Moos	6

Dipschälchen



7cl

Art.-Nr.	Beschreibung	VE
FB994	Kreideweiß	12
GP336	Sandstein	12
GP352	Ozean	12
HC382	Rauch	12
GP484	Moos	12

Dipschälchen



5cl

Art.-Nr.	Beschreibung	VE
FB977	Kreideweiß	12
CP956	Sandstein	12
CP957	Ozean	12
HC378	Rauch	12
CP959	Moos	12

TISCHSERVICE

RESTAURANT, BAR & HOTEL

MÖBEL

EINWEGARTIKEL & REINIGUNG

KLEIDUNG & ARBEITSSCHUHE

KÜCHE

KÜCHENMÖBEL & TRANSPORT

GERÄTE

KÜHLEN & GEFRIEREN

TISCHSERVICE / GESCHIRR

Runde Schalen



14(Ø)cm

Art.-Nr.	Beschreibung	VE
GP460	Sandstein	6
GP463	Ozean	6
GP469	Moos	6
HC379	Rauch	6
FB995	Kreideweiß	6

Schalen



16,5(Ø)cm

Art.-Nr.	Beschreibung	VE
FB996	Kreideweiß	6
GP461	Sandstein	6
GP464	Ozean	6
HC380	Rauch	6
GP470	Moos	6

21,5cm (Ø)

Art.-Nr.	Beschreibung	VE
GP323	Sandstein	4
GP339	Ozean	4
HC381	Rauch	4
GP471	Moos	4

Coupeteller



17(Ø)cm

Art.-Nr.	Beschreibung	VE
FA025	Sandstein	6
FA026	Ozean	6
FA027	Rauch	6
FA029	Moos	6
FB980	Kreideweiß	6

23cm (Ø)

Art.-Nr.	Beschreibung	VE
SA284	Sandstein	6
SA282	Ozean	6
SA283	Moos	6
HC387	Rauch	6
FB999	Kreideweiß	6

28(Ø)cm

Art.-Nr.	Beschreibung	VE
GP462	Sandstein	4
GP465	Ozean	4
GP475	Moos	4
HC386	Rauch	4
FB997	Kreideweiß	4

Teller



16,5cm

Art.-Nr.	Beschreibung	VE
GP325	Sandstein	6
GP341	Ozean	6
GP472	Moos	6
FB983	Kreideweiß	6
HC383	Rauch	6

23cm

Art.-Nr.	Beschreibung	VE
GP326	Sandstein	6
GP342	Ozean	6
GP473	Moos	6
FB984	Kreideweiß	6
HC384	Rauch	6

28cm

Art.-Nr.	Beschreibung	VE
GP327	Sandstein	6
GP343	Ozean	6
GP474	Moos	6
FB985	Kreideweiß	6

Schalen



29,5(B) x 14(T)cm

Art.-Nr.	Beschreibung	VE
CP170	Sandstein	4
CP171	Ozean	4
CP173	Moos	4
HC376	Rauch	4
FB974	Kreideweiß	4

33,5(B) x 17,8(T)cm

Art.-Nr.	Beschreibung	VE
CP949	Sandstein	4
CP951	Ozean	4
CP955	Moos	4
HC377	Rauch	4

Milchkännchen



Art.-Nr.	Beschreibung	VE
FB978	Kreideweiß	6

Pastateller
250mm.



Art.-Nr.	Beschreibung	VE
DC305	Meerblau	4
DC307	Moosgrün 250mm	4



Pastel

OLYMPIA

Setzen Sie Akzente und verteilen Sie mit dieser modernen Geschirrkollektion ein paar Farbpunkte auf Ihrem Tisch. Die Artikel sind stapelbar und durch die verstärkten Kanten überaus langlebig und sehr vielseitig einsetzbar. Außerdem ist das stilvolle Geschirr ofen-, mikrowellen- und geschirrspülergeeignet.

Becher



Art.-Nr.	Beschreibung	VE
CS040	Gelb	6
CS041	Grau	6

Art.-Nr.	Beschreibung	VE
CS043	Rot	6
CS044	Grün	6

Birch

OLYMPIA
Birch



Diese Kollektion ist von der Natur inspiriert und zeichnet sich durch eine auffällige, reaktive Glasur aus. Die weichen Farben bieten eine ausgezeichnete Ergänzung für jede Küche. Birch ist perfekt für Restaurants, Bars und Cafés, die abwechslungsreiche Menüs anbieten.

Schüsseln



Art.-Nr.	Beschreibung	VE
DR785	15(0)cm	6



Breite Schüsseln



Art.-Nr.	Beschreibung	VE
DR784	20,8(0)cm	6

Coupeteller



Art.-Nr.	Beschreibung	VE
DR782	20,5(0)cm	6
DR783	27(0)cm	6



TISCHSERVICE

RESTAURANT, BAR & HOTEL

MÖBEL

EINWEGARTIKEL & REINIGUNG

KLEIDUNG & ARBEITSSCHUHE

KÜCHE

KÜCHENMÖBEL & TRANSPORT

GERÄTE

KÜHLEN & GEFRIEREN

TISCHSERVICE / GESCHIRR



Stonecast

Die natürlichen Formen und Farben der Stonecast-Reihe bilden die perfekte Kulisse für frische, hausgemachte Speisen. Ofen-, mikro- wellen- und spülmaschinenfest.



Cappuccinotassen & Untertassen



Art.-Nr.	Beschreibung	VE
DK513	Becher Blau 354ml	12
DK565	Cappuccinotasse grau 340ml	12
DK515	Blau 185mm	12
DK567	Schale Grau 158mm	12

Ramekins



Art.-Nr.	Beschreibung	VE
DS495	Ramekins Weiß 7cm	24

Coupe Teller, rund

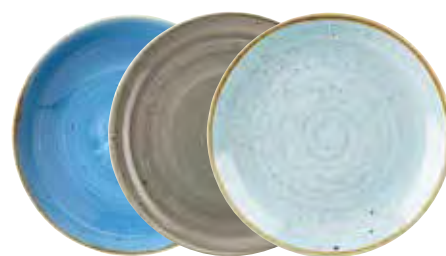

Art.-Nr.	Beschreibung	VE
DK500	26(Ø)cm	12
DK501	200mm	12
DK553	260mm	12
DF765	260mm	12

Chip & Dip Schalen



Art.-Nr.	Beschreibung	VE
HC827	132mm	12
HC833	132mm	12

Auflaufform



Art.-Nr.	Beschreibung	VE
DY203	Auflaufform Weiß 160(B) x 530(L)mm	2

Coupe Schale, rund



Art.-Nr.	Beschreibung	VE
DF777	184mm	12
DK503	315(Ø)mm	6

Becher



Art.-Nr.	Beschreibung	VE
DY883	Becher Blau 340ml	12
DA902	340ml	12

X Squared Dip-Schale



Art.-Nr.	Beschreibung	VE
DK512	Blau	12
DK517	Hellblau	12

Dreieckige Teller



Art.-Nr.	Beschreibung	VE
DF780	152mm	12
CY963	Grau 153(Ø)mm	12

Churchill Plain Whiteware

Weißes Porzellan speziell entwickelt für die Gastronomie. Während des Herstellungsprozesses von zwei Tagen wird jede Komponente bei hoher Temperatur gebacken um ein sehr starkes und langlebiges Produkt zu erhalten. Eine starke Glasur verhindert Kratzer und Abnutzung. Alle Produkte sind mikrowellen- und geschirrspülergeeignet. Alle Preise pro Verpackungseinheit.

Kaffeebecher



Art.-Nr.	Beschreibung	VE
W002	Kaffeebecher 34cl	12
W003	Kaffeebecher 44cl	6

Müslischalen



Art.-Nr.	Beschreibung	VE
P277	Müslischalen 15(Ø)cm	24

Classic Teller



Art.-Nr.	Beschreibung	VE
P600	Classic Teller 16,5(Ø)cm	24
P601	Classic Teller 20,5(Ø)cm	24
P602	Classic Teller 23(Ø)cm	24
P603	Classic Teller 25,5(Ø)cm	24
P604	Classic Teller 28(Ø)cm	12
P605	Classic Teller 31(Ø)cm	12

Teetassen & Untertassen



Art.-Nr.	Beschreibung	VE
P740	Maple Teetasse 20cl	24
P734	Maple Untertasse 15(Ø)cm	24
P271	Nova Teetasse 21,3cl	24
P272	Nova/Sandringham Untertasse 13,7(Ø)cm	24

Cappuccinotassen & Untertassen



Art.-Nr.	Beschreibung	VE
P882	Cappuccinotasse 20cl	24
P883	Cappuccinotasse 34cl	24
P884	Cappuccinountertasse 16(Ø)cm	24

Suppentasse



Art.-Nr.	Beschreibung	VE
P743	Suppentasse 40cl	24
P369	Suppenschüssel 28,4cl 11(Ø)cm	24
P416	Suppenschüssel 54cl 13cm	6

Ovale Platte



Art.-Nr.	Beschreibung	VE
P292	Ovale Platte 30,5cm	12

Becher



Art.-Nr.	Beschreibung	VE
P847	Becher 28,5cl	24
P741	Windsor Becher 28,5cl	36

Platte



Art.-Nr.	Beschreibung	VE
W841	Platte 30x15cm	12

Nova Teller



Art.-Nr.	Beschreibung	VE
P279	Nova Teller 15(Ø)cm	24
P274	Nova Teller 20,2(Ø)cm	24
P275	Nova Teller 23(Ø)cm	24
P276	Nova Teller 25,4(Ø)cm	24

Quadratischer Teller



Art.-Nr.	Beschreibung	VE
W842	Quadratischer Teller 17(B)cm	12
W890	Quadratischer Teller 21,5(B)cm	24
W889	Quadratischer Teller 25,2(B)cm	12

TISCHSERVICE / GESCHIRR

Ramekins



Art.-Nr.	Beschreibung	VE
DK657	Souffléeschälchen 10cm, 34cl	12
P773	Auflaufform 7cm	24
P774	Auflaufform 9cm	24

Teller mit erhöhtem Rand



Art.-Nr.	Beschreibung	VE
FC165	26cm Weiß	6
FC166	Weiß 21cm	6

Evolve Nudelschalen



Art.-Nr.	Beschreibung	VE
U712	Große Nudelschalen 25cm	12

Suppenteller



Art.-Nr.	Beschreibung	VE
CC427	Schale 440ml	6

Lotus-Dreieck-Teller



Art.-Nr.	Beschreibung	VE
CF644	Teller 266mm	12

Profile Deep Coupe-Teller



Art.-Nr.	Beschreibung	VE
DA737	Teller 25,5cm	12



CHURCHILL

Churchill Counter serve

Ein Sortiment speziell entworfen für heißen und kalten Buffet-Service. Stapelbar für optimale Lagerungseffizienz und außerdem ofen-, mikrowellen- und geschirrspülergeeignet.



Art.-Nr.	Beschreibung	VE
CA950	Auflaufform 2L GN1/6 19,4 x 18cm	4
CA948	Ofenschale 1L 12(B) x 25(L)cm	4
CA951	Ofenschale 2L 25(B) x 25(L)cm	6
CE034	Ofenschale 3L GN2/4 53,3(B) x 16,5(L)cm	2
CA949	Ofenschale 4L 38(B) x 25(L)cm	4
CE033	Ofenschale 6L GN1/1 53,3(B) x 33(L)cm	2
DN501	34 x 20cm	2



Chia

OLYMPIA
Chia



Chia ist eine einzigartige Geschirrkollektion mit unregelmäßigen Rändern und reaktiver Glasur, die einen handgemachten, künstlerischen Charme ausstrahlt. Dank der zarten Farben setzt jedes Stück einen einfachen, aber dennoch eleganten und minimalistischen Akzent. Zusätzlich bietet der weiße Rand eine schöne Umrahmung für Ihre Gerichte.



TISCHSERVICE



Schalen



45,5cl. - 58h x 15,5Øcm

Art.-Nr.	Beschreibung	VE
DR810	Sand	6
DR817	Grau	6

1,25ltr. - 80h x 21Øcm

Art.-Nr.	Beschreibung	VE
DR802	Grün	6
DR809	Sand	6
DR816	Grau	6

RESTAURANT, BAR & HOTEL

MÖBEL

EINWEGARTIKEL & REINIGUNG

Dipschalen



7cl

Art.-Nr.	Beschreibung	VE
DR806	Grün	12
DR813	Sand	12

Teller

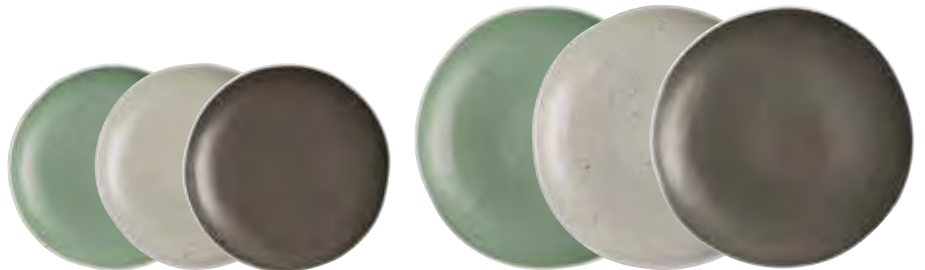

20,5Øcm

Art.-Nr.	Beschreibung	VE
DR801	Grün	6
DR808	Sand	6
DR815	Grau	6

27Øcm

Art.-Nr.	Beschreibung	VE
DR800	Grün	6
DR807	Sand	6

KLEIDUNG & ARBEITSSCHUHE

KÜCHE

KÜCHENMÖBEL & TRANSPORT

OLYMPIA
RAW

Die Serie Raw ist eine minimalistische, moderne Geschirrsreihe, die zu 80 % aus recycelten Materialien besteht.



Coupé-Platten



Art.-Nr.	Beschreibung	VE
FC597	220(Ø)mm	6
FC596	280(Ø)mm	6

Schalen



Art.-Nr.	Beschreibung	VE
FC598	Tief 160(Ø)mm	6
FC599	230(Ø)mm	6

GERÄTE

KÜHLEN & GEFRIEREN

OLYMPIA CANVAS

Sie kochen nicht einfach nur. Sie schaffen Kunstwerke, die genauso umwerfend aussehen, wie sie schmecken. Und alle großen Meisterwerke beginnen mit der Wahl des richtigen Hintergrundes. Mit markanten Formen, kräftigen Farben und einem individuellen Finish bringt Canvas Ihre Kreationen bestens zur Geltung.



Blau



Siena-rost



Schwarz



Dunkelgrün



Weiß



Weizen



Flache runde Teller



180(Ø)mm			
Art.-Nr.	Beschreibung	Höhe	VE
FA300	Blau	15 mm	6
FA307	Siena-rost	15 mm	6
FA314	Schwarz	15 mm	6
FA321	Dunkelgrün	15 mm	6
FA328	Weiß	15 mm	6
FA335	Weizen	15 mm	6
250(Ø)mm			
Art.-Nr.	Beschreibung	Höhe	VE
FA301	Blau	20 mm	6
FA308	Siena-rost	20 mm	6
FA322	Dunkelgrün	20 mm	6
FA329	Weiß	20 mm	6
FA336	Weizen	20 mm	6

Runder Teller mit schmalem Rand



180(Ø)mm			
Art.-Nr.	Beschreibung	Höhe	VE
FA302	Blau	20 mm	6
FA309	Siena-rost	20 mm	6
FA316	Schwarz	20 mm	6
FA323	Dunkelgrün	20 mm	6
FA330	Weiß	20 mm	6
FA337	Weizen	20 mm	6
265(Ø)mm			
Art.-Nr.	Beschreibung	Höhe	VE
FA303	Blau	24 mm	6
FA310	Siena-rost	24 mm	6
FA317	Schwarz	24 mm	6
FA324	Dunkelgrün	24 mm	6

Flache Schale

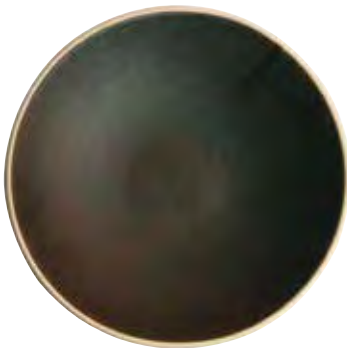

200(Ø)mm

Art.-Nr.	Beschreibung	Höhe	VE
FA319	Schwarz	40 mm	6
FA326	Dunkelgrün	40 mm	6
FA333	Weiß	40 mm	6
FA340	Weizen	40 mm	6

Gewölbte Teller



270(Ø)mm

Art.-Nr.	Beschreibung	Höhe	VE
FA311	Siena-rost	34 mm	6
FA332	Weiß	34 mm	6
FA339	Weizen	34 mm	6

Schalen mit hohem Rand



230(Ø)mm

Art.-Nr.	Beschreibung	Höhe	VE
FA306	Blau	40 mm	6
FA313	Siena-rost	40 mm	6
FA320	Schwarz	40 mm	6
FA327	Dunkelgrün	40 mm	6
FA334	Weiß	40 mm	6
FA341	Weizen	40 mm	6

Saturnia



Seit ihrem bescheidenen Anfang in den sechziger Jahren ist die Firma Saturnia ein wichtiger Hersteller von Qualitätsporzellan geworden. Jedes Jahr produziert Saturnia 14 Millionen Stücke, die weltweit in 13 Ländern verkauft werden. Heute ist Saturnia bekannt für hohe Qualität und strapazierfähiges, aber auch stilvolles Geschirr, das speziell entworfen wird, um die hohen Ansprüche der Gastronomie zu erfüllen. Da es aus nachhaltigen Materialien hergestellt wird, ist Saturnia-Porzellan außerdem nicht nur gut für Ihre Tischpräsentation, sondern auch für die Umwelt.



Spaghetti-/Nudelteller

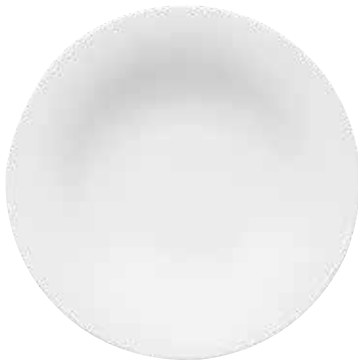

Art.-Nr.	Beschreibung	VE
DS177	26(Ø)cm	6
DS178	30(Ø)cm	6

Couscousteller



Art.-Nr.	Beschreibung	VE
DS179	26(Ø)cm	6

Nudelteller



Art.-Nr.	Beschreibung	VE
DS174	23(Ø)cm	10
DS175	26.5(Ø)cm	6
DS176	30(Ø)cm	6



Nudelteller



Art.-Nr.	Beschreibung	VE
DS170	15(Ø)cm	12
DS171	20(Ø)cm	12
DS172	24(Ø)cm	6
DS173	27,5(Ø)cm	6

Pizzateller



Art.-Nr.	Beschreibung	VE
DA987	28(Ø)cm	6
DS169	31(Ø)cm	6
DA989	33(Ø)cm	6

Dekorierte Pizzateller

Original italienische, dekorierte Pizzateller. Hergestellt aus hochwertigen Materialien. In zwei Produktionsphasen gefertigt für noch mehr Stabilität. Die Verglasung reduziert das Risiko von Absplinterungen. Geschirrspüler- und mikrowellengeeignet. Die Teller verfügen über eine flache Oberfläche und eine schmale Umrandung.

Art.-Nr.	Beschreibung	VE
1 DJ956	31(Ø)cm Design 2	6
2 DJ957	31(Ø)cm Design 3	6
3 DJ958	31(Ø)cm Design 4	6
4 DJ959	33(Ø)cm Design 4	6



TISCHSERVICE

RESTAURANT, BAR & HOTEL

MÖBEL

EINWEGARTIKEL & REINIGUNG

KLEIDUNG & ARBEITSSCHUHE

KÜCHE

KÜCHENMÖBEL & TRANSPORT

GERÄTE

KÜHLEN & GEFRIEREN

TISCHSERVICE / GESCHIRR

OLYMPIA Fondant

NEU

Lösen Sie sich von einem ganz in Weiß gedeckten Tisch, ohne grelle Farben zu verwenden, für einen stilvollen und seriös aussehenden Tisch.



Becher



Art.-Nr.	Beschreibung	VE
CU178	Becher Blau 340ml	6
CU418	Gelb Becher 340ml	6
CU436	Grün Becher 340ml	6

Teepot & Milchkanne



Art.-Nr.	Beschreibung	VE
CU438	Grün Milchkanne 85ml	12
CU439	Grün Teepot 450ml	2

Tasse



Art.-Nr.	Beschreibung	VE
CU182	Tasse Blau 85ml	6
CU422	Gelb Tasse 85ml	6
CU440	Grün Tasse 85ml	6
CU184	Tasse Blau 170ml	6
CU424	Gelb Tasse 170ml	6
CU442	Grün Tasse 170ml	6
CU186	Tasse Blau 230ml	6
CU426	Gelb Tasse 230ml	6
CU444	Grün Tasse 230ml	6



Untertasse



Art.-Nr.	Beschreibung	VE
CU183	Untertasse Blau 115mm	6
CU185	Untertasse Blau 135mm	6
CU187	Untertasse Blau 152mm	6
CU423	Gelb Untertasse 115mm	6
CU425	Gelb Untertasse 135mm	6
CU427	Gelb Untertasse 152mm	6
CU441	Grün Untertasse 115mm	6
CU443	Grün Untertasse 135mm	6
CU445	Grün Untertasse 152mm	6



Schale



Art.-Nr.	Beschreibung	VE
CU170	Schale Blau 152 mm	6
CU410	Gelb Schale 152 mm	6
CU428	Grün Schale 152mm	6
CU174	Schale Blau 215 mm	4
CU414	Gelb Schale 215mm	4
CU432	Grün Schale 215mm	4



Teller



Art.-Nr.	Beschreibung	VE
CU171	Teller Blau 152 mm	6
CU411	Gelb Teller 152 mm	6
CU429	Grün Teller 152mm	6

Art.-Nr.	Beschreibung	VE
CU175	Teller Blau 215 mm	6
CU415	Gelb Teller 215mm	6
CU433	Grün Teller 215mm	6

Art.-Nr.	Beschreibung	VE
CU176	Teller Blau 270mm	4
CU416	Gelb Teller 270mm	4
CU434	Grün Teller 270mm	4

Dipschale



Art.-Nr.	Beschreibung	VE
CU177	Dipschale Blau 70mm	12
CU417	Gelb Dipschale 215mm	12
CU435	Grün Dipschale 70mm	12



TISCHSERVICE

RESTAURANT, BAR
& HOTEL

MÖBEL

EINWEGARTIKEL
& REINIGUNG

KLEIDUNG
& ARBEITSSCHUHE

KÜCHE

KÜCHENMÖBEL
& TRANSPORT

GERÄTE

KÜHLEN & GEFRIEREN

TISCHSERVICE / GESCHIRR

Build A Bowl

OLYMPIA Build-A-Bowl

Inspiziert vom wachsenden Trend der Bowl-Gerichte bietet Olympia Build-A-Bowl eine Lösung für schmackhafte Gerichte wie Ramen und Nudeln, die mit diesen Schalen in der Hand gehalten werden können. Kombinieren Sie die verschiedenen Farben, um einen Stil zu kreieren, der zu Ihrem Unternehmen passt. Stapelbar, ofen- und spülmaschinenfest für zusätzliche Funktionalität.



Flache Schalen



19(Ø)cm			25(Ø)cm		
Art.-Nr.	Beschreibung	VE	Art.-Nr.	Beschreibung	VE
FC710	Dunkelgrün	6	FC705	Weiß	4
FC716	Rostrot	6	FC711	Dunkelgrün	4
FC734	Hellbraun	6	FC717	Rostrot	4
			FC735	Hellbraun	4



Tiefe Schalen



11(Ø)cm			15(Ø)cm			22,5(Ø)cm		
Art.-Nr.	Beschreibung	VE	Art.-Nr.	Beschreibung	VE	Art.-Nr.	Beschreibung	VE
FC700	Weiß	12	FC701	Weiß	6	FC708	Dunkelgrün	4
FC706	Dunkelgrün	12	FC707	Dunkelgrün	6	FC714	Rostrot	4
FC712	Rostrot	12	FC713	Rostrot	6	FC720	Petrolblau	4
FC718	Petrolblau	12	FC719	Petrolblau	6			
FC730	Hellbraun	12	FC731	Hellbraun	6			

OLYMPIA



Eine sehr umfangreiche Serie aus weißem Porzellan aus sehr robuster Vitroqualität, die eine lange Lebensdauer garantiert. Vielseitige stapelbare Geschirrtteile mit verstärkten, abgerundeten Kanten. Ofen-, mikrowellen-, geschirrspüler- und gefriergeeignet. Alle Preise pro Verpackungseinheit.



Cappuccinotassen & Untertassen



Art.-Nr.	Beschreibung	VE
CB469	20cl Tasse	12
CB462	28,4cl Tasse	12
U827	42,6cl Tasse	12

Stapelbare Teetassen & Untertassen



Art.-Nr.	Beschreibung	VE
CB467	20cl Teetasse	12
CB468	20cl Untertasse	12

Niedrige Kaffeetassen & Untertassen



Art.-Nr.	Beschreibung	VE
CE536	20cl Tasse	12
CE537	20cl Untertasse	12

Elegante Tassen & Untertassen



Art.-Nr.	Beschreibung	VE
CD735	23cl Tasse	12
CD737	23cl Untertasse	12

Kaffeebeker



Art.-Nr.	Beschreibung	VE
CB466	28,4cl	12
Y110	48,3cl	12

Stapelbare Becher



Art.-Nr.	Beschreibung	VE
CB461	28,4cl	12

Espressotassen & Untertassen



Art.-Nr.	Beschreibung	VE
CB464	8,5cl Tasse	12
CB465	8,5cl Untertasse	12

Lattebecher



Art.-Nr.	Beschreibung	VE
C359	31cl	12

Ständer für Zuckertüten



Art.-Nr.	Beschreibung	VE
C346	7(H) x 9(B)cm	6

Kaffeebeker



Art.-Nr.	Beschreibung	VE
Y108	28,4cl	12

Chinesische Teetassen



Art.-Nr.	Beschreibung	VE
CB495	7(Ø)cm	12

TISCHSERVICE

RESTAURANT, BAR & HOTEL

MÖBEL

EINWEGARTIKEL & REINIGUNG

KLEIDUNG & ARBEITSSCHUHE

KÜCHE

KÜCHENMÖBEL & TRANSPORT

GERÄTE

KÜHLEN & GEFRIEREN

TISCHSERVICE / GESCHIRR

Öl- & Essigset

Holzbasis und -stopper.



Spezifikation
CB705 Öl: 30cl Kapazität.
 Höhe inkl. Stopper (cm): 24,5.
 Essig: 20cl Kapazität. Höhe
 inkl. Stopper (cm): 20.



Art.-Nr.	Beschreibung
CB705	Ölflasche 30cl/24,5(H)cm, Essigflasche 20cl/20(H)cm

Salz- & Pfefferstreuer

9(H)cm.



Art.-Nr.	Beschreibung	VE
C213	Salz	12
C214	Pfeffer	12

Salz- & Pfefferstreuer

8(H)cm.



Art.-Nr.	Beschreibung	VE
CB702	Salz	12
CB703	Pfeffer	12

Saucieren



Art.-Nr.	Beschreibung	VE
C243	21,5cl	6
U831	34cl	6

Saucieren



Art.-Nr.	Beschreibung	VE
CB707	8,5cl	6

Präsentierschalen mit 3 Fächern



Art.-Nr.	Beschreibung	VE
C336	15(B) x 6,25(T)cm	12

Snackteller



Art.-Nr.	Beschreibung	VE
Y102	Snackteller	12

Reislöffel



Art.-Nr.	Beschreibung	VE
C325	13(L)cm	24

Sojasoßenschälchen



Art.-Nr.	Beschreibung	VE
C320	7(Ø)cm	12
CB494	10(Ø)cm	12

Schüsseln



Art.-Nr.	Beschreibung	VE
W430	14(Ø)cm	6

Runde konische Schalen



Art.-Nr.	Beschreibung	VE
U161	5(Ø)cm	12
U163	12(Ø)cm	12
U164	15(Ø)cm	12

Nudelschüsseln



Art.-Nr.	Beschreibung	VE
C329	19(Ø)cm	6

Reisschüsseln



Art.-Nr.	Beschreibung	VE
C253	13(Ø)cm	12

OLYMPIA



Eine sehr umfangreiche Serie aus weißem Porzellan aus sehr robuster Vitroqualität, die eine lange Lebensdauer garantiert. Vielseitige stapelbare Geschirteile mit verstärkten, abgerundeten Kanten. Ofen-, mikrowellen-, geschirrspüler- und gefriergeeignet. Alle Preise pro Verpackungseinheit.



Stapelbare Espressotassen & Untertassen



Art.-Nr.	Beschreibung	VE
CB471	8,5cl Tasse	12
CB472	8,5cl Untertasse	12

Espressotassen & Untertassen



Art.-Nr.	Beschreibung	VE
Y111	6cl Tasse	12
Y112	6cl Untertasse	12

Milchkännchen mit Henkel



Art.-Nr.	Beschreibung	VE
U819	17cl	6
U820	21,2cl	6
U821	30,5cl	6

Milchkännchen



Art.-Nr.	Beschreibung	VE
C203	4,3cl	12
C204	8,5cl	12
C205	22,8cl	12
CB704	5,7cl	6

Kaffeekannen



Art.-Nr.	Beschreibung	VE
U824	3l	4

Teekannen



Art.-Nr.	Beschreibung	VE
U822	48,3cl	4

Teekannen

Stapelbar ohne Deckel.



Art.-Nr.	Beschreibung	VE
CB473	42,6cl (für 2 Tassen)	4

Vasen

U826 mit Kartenschlitz.



Art.-Nr.	Beschreibung	VE
W437	12,5(H)cm	12
CB701	14(H)cm	6

Zuckerschälchen



Art.-Nr.	Beschreibung	VE
C250	20cl	12

Butterschälchen



Art.-Nr.	Beschreibung	VE
C345	6,2(Ø)cm	12

Butternäpfe mit Deckel



Art.-Nr.	Beschreibung	VE
U184	8(H)cm 5cl	6

Eierbecher



Art.-Nr.	Beschreibung	VE
U814	6,8(H) x 5(Ø)cm	12

TISCHSERVICE

RESTAURANT, BAR & HOTEL

MÖBEL

EINWEGARTIKEL & REINIGUNG

KLEIDUNG & ARBEITSSCHUHE

KÜCHE

KÜCHENMÖBEL & TRANSPORT

GERÄTE

KÜHLEN & GEFRIEREN

TISCHSERVICE / GESCHIRR

Ovale Servierteller



Art.-Nr.	Beschreibung	Höhe	VE
CB477	25(B)cm	19 mm	6
CB484	29,2(B)cm	25 mm	6

Teller mit schmalen Rand



Art.-Nr.	Beschreibung	VE
CB486	15(Ø)cm	12
CB487	18(Ø)cm	12
CB488	20(Ø)cm	12
CB489	23(Ø)cm	12
CB490	25(Ø)cm	12
CB491	28(Ø)cm	6

Runde Coupeteller



Art.nr	Omschrijving	Aantal
U075	15(Ø)cm	12
U076	18(Ø)cm	12
U077	20(Ø)cm	12
U078	23(Ø)cm	12
U079	25(Ø)cm	12
CB492	28cm	6
U081	31(Ø)cm	6

Teller mit breitem Rand



Art.-Nr.	Beschreibung	Höhe	VE
CB478	16,5(Ø)cm	18 mm	12
CB479	20(Ø)cm	21 mm	12
CB480	23(Ø)cm	22 mm	12
CB481	25(Ø)cm	23 mm	12
CB482	28(Ø)cm	26 mm	6
CB483	31(Ø)cm	29 mm	6



Pizzateller



Art.-Nr.	Beschreibung	Höhe	VE
CD723	33(Ø)cm	15 mm	4

Abgerundete quadratische Teller



Art.-Nr.	Beschreibung	VE
U169	18,5(B) x 18,5(L)cm	12
U170	24(B) x 24(L)cm	12
CB493	27(B) x 27(L)cm	6
U172	30,5(B) x 30,5(L)cm	6

Tiefe runde Teller



Art.-Nr.	Beschreibung	VE
CM188	20,5(Ø)cm	6
CM187	26(Ø)cm	6

Quadratische Teller



Art.-Nr.	Beschreibung	Höhe	VE
U153	14(B) x 14(L)cm	18 mm	12
U154	18(B) x 18(L)cm	23 mm	12
U156	29,5(B) x 29,5(L)cm	-	6

OLYMPIA



Eine sehr umfangreiche Serie aus weißem Porzellan aus sehr robuster Vitroqualität, die eine lange Lebensdauer garantiert. Vielseitige stapelbare Geschirrtelle mit verstärkten, abgerundeten Kanten. Ofen-, mikrowellen-, geschirrspüler- und gefriergeeignet. Alle Preise pro Verpackungseinheit.



Randlose Pizzateller



Art.-Nr.	Beschreibung	VE
GM448	33(Ø)cm	6

Rechteckige Teller



Art.-Nr.	Beschreibung	VE
C361	32(B) x 21(T)cm	6

Rechteckige Snackschalen

Ideal für Buffetpräsentation



Art.nr	Omschrijving
CC898	56(b) x 15(d)cm
Y097	65(b) x 19(d)cm

Quadratische Schalen



Art.-Nr.	Beschreibung	VE
U829	17(B)cm	12

Quadratische Teller

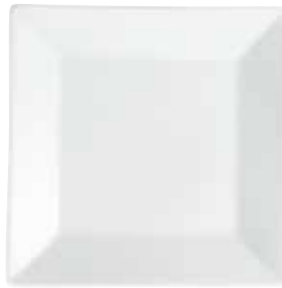

Art.-Nr.	Beschreibung	VE
C360	25(B) x 25(L)cm	6

Rechteckige Servierteller



Art.-Nr.	Beschreibung	VE
CC893	20(B) x 13(T)cm	6
CC894	25(B) x 15(T)cm	4
CC895	31(B) x 18(T)cm	2
CC896	38(B) x 20(T)cm	1

Quadratische Teller



Art.-Nr.	Beschreibung	VE
U155	24(B) x 24(L)cm	12

Stapelbare Schüsseln



Art.-Nr.	Beschreibung	VE
CE531	11(Ø)cm	12
CF354	13(Ø)cm	12
CE530	14,5(Ø)cm	12

Tiefe Teller



Art.-Nr.	Beschreibung	Höhe	VE
C363	27(Ø)cm	48 mm	6

Flachwandige Schalen



NEU

Art.-Nr.	Beschreibung	VE
CK070	6"/152 mm (Ø)	6
CK071	8½"/215 mm (Ø)	4
CK072	270mm (Ø)	4

Flache runde Teller



Art.-Nr.	Beschreibung	Höhe	VE
FW812	150mm (Ø)"	18mm	6
FW813	210mm (Ø)	22mm	6
FW814	268mm (Ø)	24mm	4

Müslischalen



Art.-Nr.	Beschreibung	VE
CB475	15(Ø)cm	12

TISCHSERVICE

RESTAURANT, BAR & HOTEL

MÖBEL

EINWEGARTIKEL & REINIGUNG

KLEIDUNG & ARBEITSSCHUHE

KÜCHE

KÜCHENMÖBEL & TRANSPORT

GERÄTE

KÜHLEN & GEFRIEREN

TISCHSERVICE / GESCHIRR



Abgerundete quadratische Schalen



Art.-Nr.	Beschreibung	VE
U173	14(B) x 14(L)cm	12
U175	22(B) x 22(L)cm	12



Gewellte Schalen



Art.-Nr.	Beschreibung	VE
U185	10,5(Ø)cm	12



Tiefe ovale Schalen



Art.-Nr.	Beschreibung	Höhe	VE
CC891	36,5(B) x 23,5(T)cm	36 mm	2

Ovale schräge Schüsseln



Art.-Nr.	Beschreibung	VE
CB079	9(H) x 13,3(B) x 15,4(T)cm 33,5cl	4
CB080	10,7(H) x 17,6(B) x 20,3(T)cm 70cl	3
CB078	11,5(H) x 22,2(B) x 24,6(T)cm 105cl	3

Suppentassen mit Henkeln



Art.-Nr.	Beschreibung	VE
C239	40cl 11,5(Ø)cm	6

Suppenschüsseln Löwenkopf



Art.-Nr.	Beschreibung	VE
W442	10,5(Ø)cm	6



Salatschüsseln



Art.-Nr.	Beschreibung	VE
W408	17,5(Ø)cm	6
W428	20(Ø)cm	6
W436	23,5(Ø)cm	6

Pastateller



Art.-Nr.	Beschreibung	Höhe	VE
CB485	31(Ø)cm	40 mm	4

Milchkännchen mit kleinen Griffmulden



Art.-Nr.	Beschreibung	VE
GM366	7cl	6

Suppenterrine & Suppenkelle

22,7(B) x 25(L)cm.



Art.-Nr.	Beschreibung
Y094	2,5L

Salatschüssel



Art.-Nr.	Beschreibung
C464	33(Ø)cm

**OLYMPIA
LINEAR**



Eine stilvolle weiße Porzellanserie mit zartgeprägtem Liniendekor. Robuste Vitroqualität garantiert eine lange Lebensdauer. Ofen-, mikrowellen- und geschirrspülergeeignet. Alle Preise pro Verpackungseinheit.



Stapelbare Teetassen & Untertassen



Art.-Nr.	Beschreibung	VE
U084	Tasse 20cl	12

Henkelbecher



Art.-Nr.	Beschreibung	VE
U088	22cl	12

Milchkännchen



Art.-Nr.	Beschreibung	VE
U097	14,2cl	12

Teller mit breitem Rand



Art.-Nr.	Beschreibung	VE
U089	15(Ø)cm	12
U090	20(Ø)cm	12
U091	25(Ø)cm	12
U092	31(Ø)cm	6



Olympia Salina flache Teller

Verleihen Sie Ihrem Front Service ein stilvolles Upgrade mit den flachen Tellern aus der Serie Salina von Olympia. Die Teller sind mit einer reaktiven Glasur versehen, die für ein einzigartiges, mattes Finish sorgt. Die Teller haben einen erhöhten Rand, der das Verschütten von Speisen, Soßen oder Saucen verhindert, wodurch sie sich unter anderem ideal zum Servieren von Steaks, Burgern und Fischgerichten eignen. Die Teller aus starkem Steinzeug sind leicht zu reinigen, sicher für den Einsatz in einer gewerblichen Spülmaschine und widerstehen den meisten üblichen Abnutzungserscheinungen in Küche und Esszimmer – so sparen Sie Zeit und Geld.

Art.-Nr.	Beschreibung	VE
FD013	Flach 266 (Ø) mm	4



TISCHSERVICE

RESTAURANT, BAR
& HOTEL

MÖBEL

EINWEGARTIKEL
& REINIGUNG

KLEIDUNG
& ARBEITSSCHUHE

KÜCHE

KÜCHENMÖBEL
& TRANSPORT

GERÄTE

KÜHLEN & GEFRIEREN

TISCHSERVICE / GESCHIRR

OLYMPIA

Runde Gratinschalen

Rustikales Miniaturkochgeschirr

STAPELBARE

AUFLAUFFÖRMCHEN

Hergestellt aus Porzellan und nicht aus traditionellem Terrakotta. Dieses Sortiment ist langlebig und multifunktional einsetzbar von Tapas bis zu Dips.



Art.-Nr.	Beschreibung	VE
W443	3(H) x 15,6(B) x 12,6(T)cm	

Art.-Nr.	Beschreibung	VE
CE544	3,5(H) x 11,5(B) x 6,8(T)cm Weiß	12

Ovale Gratinschalen



Art.-Nr.	Beschreibung	VE
W441	3,7(H) x 20,4(B) x 11,8(T)cm Weiß	6
DK834	3,7(H) x 20,4(B) x 11,8(T)cm Schwarz	6

Tapas Stapelbare Auflaufförmchen



Art.-Nr.	Beschreibung	VE
DK826	4,5(H) x 7,7(Ø)cm Weiß	6
DK829	4,5(H) x 9,5(Ø)cm Weiß	6
DK830	4,5(H) x 7,7(Ø)cm Schwarz	6
DK831	4,5(H) x 9,5(Ø)cm Schwarz	6
CD739	4,5(H) x 7,7(Ø)cm Rustikal	6
DK822	4,5(H) x 9,5(Ø)cm Rustikal	6

Tapas Stapelbare Schalen



Art.-Nr.	Beschreibung	VE
DK827	2(H) x 10,2(Ø)cm Weiß	6
DK828	3(H) x 13,4(Ø)cm Weiß	6
DK832	2(H) x 10,2(Ø)cm Schwarz	6
DK833	3(H) x 13,4(Ø)cm Schwarz	6
CD740	2(H) x 10,2(Ø)cm Rustikal	6
CD741	3(H) x 13,4(Ø)cm Rustikal	6

Tapas Minitöpfe



Art.-Nr.	Beschreibung	VE
DK820	14,2cl	4

Plateaus

Doppelseitig mit einer komplett glatten Seite und einer Seite mit Aussparungen für zwei oder drei Auflaufförmchen. Perfekt für Tapas oder kleine Gerichte.



Utopia Terrakotta

Traditionelles, in Spanien hergestelltes Terrakotta. Geeignet für die Zubereitung von Tapas. Kann direkt aus dem Ofen serviert werden.



Spezifikation
GF208 Größe (cm): 1,6(H) x 14(B) x 48(L).

Art.-Nr.	Beschreibung	VE
GF208	3 Aussparungen für Auflaufformen bis zu 9,5(Ø)cm	

Art.-Nr.	Beschreibung	VE
GM359	12,8cm	24

OLYMPIA PORZELLAN AMUSE

Umfangreiche Serie an Vorspeisengeschirr aus reinweißem Porzellan. Ideal für Fingerfood und Dips. Sehr starke Vitroqualität für Hitze- und Stoßfestigkeit mit gerollten, splitterfreien Kanten. Gefrier-, ofen-, mikrowellen- und geschirrspülergeeignet. Alle Preise pro Verpackungseinheit.



Quadratische Amuseschälchen



Art.-Nr.	Beschreibung	Höhe	VE
Y136	2,5(H) x 7,5(B) x 7,5(T)cm	25 mm	12

Abgerundete quadratische Amuseschälchen



Art.-Nr.	Beschreibung	Höhe	VE
Y137	3(H) x 6(B) x 6(T)cm	30 mm	12

Flache quadratische Amuseschälchen



Art.-Nr.	Beschreibung	Höhe	VE
Y140	1,5(H) x 9,3(B) x 9,3(T)cm	15 mm	12

Runde Amuseschälchen



Art.-Nr.	Beschreibung	Höhe	VE
Y135	3(H) x 7,5(Ø)cm	30 mm	12

Konische Auflaufförmchen

Moderne Auflaufform aus Porzellan, ideal für kleine Beilagen oder für Soßen.



Art.-Nr.	Beschreibung	VE
CM164	7(Ø)cm	12
CM165	11(Ø)cm	6

Soßenbecher

3,8cl



Art.-Nr.	Beschreibung	VE
CD728	4,5(H) x 5(Ø)cm	12

Platten mit Schälchen



Art.-Nr.	Beschreibung	VE
U816	Servierschale mit 3 Schälchen	2
Y729	Schälchen 3,5(H) x 8,5(B) x 8,5(T)cm	12

Quadratische hohe Amuseschälchen



Art.-Nr.	Beschreibung	Höhe	VE
U178	4,8(H) x 7,5(B) x 7,5(T)cm	48 mm	12

Flache quadratische Amuseschälchen



Art.-Nr.	Beschreibung	Höhe	VE
U180	2(H) x 8(B) x 8(T)cm	20 mm	12

TISCHSERVICE

RESTAURANT, BAR & HOTEL

MÖBEL

EINWEGARTIKEL & REINIGUNG

KLEIDUNG & ARBEITSSCHUHE

KÜCHE

KÜCHENMÖBEL & TRANSPORT

GERÄTE

KÜHLEN & GEFRIEREN

TISCHSERVICE / GESCHIRR

OLYMPIA

Traditionelle „Aus dem Ofen auf den Tisch“ Gerichte verleihen Ihrem Tisch ein altbewährtes, hausgemachtes Gefühl. Hier finden Sie langlebige, splitterbeständige, vielseitige und hochwertige Steinzeugstücke, die auch auf dem Tisch eine gute Figur machen. Ofen-, mikrowellen-, geschirrspüler- und gefriergeeignet.



Runde Auflaufformen



Art.-Nr.	Beschreibung	VE
C024	4,1(H) x 11,9(Ø)cm	6
C026	4,7(H) x 13,7(Ø)cm	6
C027	5,3(H) x 15,6(Ø)cm	6

Ovale Auflaufformen



Art.-Nr.	Beschreibung	VE
C104	4,4(H) x 14,5(B) x 10,4(T)cm	6
C108	5,2(H) x 16,1(B) x 11,6(T)cm	6
C109	6,1(H) x 18(B) x 13,3(T)cm	6

Runde Auflaufformen



Art.-Nr.	Beschreibung	VE
C042	5,3(H) x 13,4(Ø)cm	6

Ovale Auflaufform



Art.-Nr.	Beschreibung	VE
C110	4,6(H) x 17(B) x 13,3(T)cm	6

Auflaufformen



Art.-Nr.	Beschreibung	VE
DK809	4,7(H) x 13,7(Ø)cm	6

Auflaufformen



Art.-Nr.	Beschreibung	VE
DK806	4,4(H) x 14,5(B) x 10,4(T)cm	6
DK807	5,2(H) x 16,1(B) x 11,6(T)cm	6

Ovale Auflaufformen



Art.-Nr.	Beschreibung	VE
W418	3,2(H) x 19,5(B) x 11(T)cm	6

Rechteckige Snackschalen



Art.-Nr.	Beschreibung	VE
W425	3,7(H) x 18,5(B) x 9,6(T)cm	6
W438	4(H) x 23,5(B) x 12,2(T)cm	6

Rechteckiger Bräter

9(H) x 32,5(B) x 17,6(T)cm | Steinzeug



Art.-Nr.	Beschreibung
DB520	Creme

Viereckige Bräter

9(H) x 32,5(B) x 26,5(T)cm | Steinzeug



Art.-Nr.	Beschreibung
DB527	Rot

OLYMPIA IVORY



Eine moderne Serie von elegantem Hotelporzellan in sanftem Elfenbein. Robuste Vitroqualität garantiert eine lange Lebensdauer. Ofen-, mikrowellen- und geschirrspülergeeignet. Alle Preise pro Verpackungseinheit.

Saucieren



Art.-Nr.	Beschreibung	VE
U852	34cl	6

Butternäpfe



Art.-Nr.	Beschreibung	VE
U151	5,6(Ø)cm	12

OLYMPIA CORALLITE

Immer mehr Gastronomen heben ihre Gerichte mit Hilfe von Geschirr mit strukturierter Oberfläche besonders hervor. Die Geschirrserie Olympia Corallite ermöglicht genau das. Mit ihrem außergewöhnlichen Design, das von versteinerten Korallen inspiriert wurde, bringt sie zudem sowohl rustikalen Charme als auch ein trendiges industrielles Flair an Ihren Tisch.

Teller



Art.-Nr.	Beschreibung	VE
FB955	20,5(Ø)cm	6
FB954	28(Ø)cm	6

Milchkännchen



Art.-Nr.	Beschreibung	VE
U143	8,5cl	6

Stapelbare Teetassen & Untertassen



Art.-Nr.	Beschreibung	VE
U106	Tasse 21,5cl	12
U107	Untertasse	12

Stapelbarer Henkelbecher



Art.-Nr.	Beschreibung	VE
U832	28,5cl	12

Müslischalen



Art.-Nr.	Beschreibung	VE
U129	15(Ø)cm	12



Gewölbte Schalen



Art.-Nr.	Beschreibung	VE
FB957	22(Ø)cm	6

Tiefe Schalen



Art.-Nr.	Beschreibung	VE
FB958	10,5(Ø)cm	12
FB956	15(Ø)cm	6

TISCHSERVICE

RESTAURANT, BAR & HOTEL

MÖBEL

EINWEGARTIKEL & REINIGUNG

KLEIDUNG & ARBEITSSCHUHE

KÜCHE

KÜCHENMÖBEL & TRANSPORT

GERÄTE

KÜHLEN & GEFRIEREN

TISCHSERVICE / GESCHIRR

OLYMPIA CAVOLO

Mit den beruhigenden Farben und Formen von Olympia Cavolo können Sie Ihren Gästen helfen, dem Stress des modernen Alltags für eine Weile zu entfliehen.



Flache runde Schalen



Art.-Nr.	Beschreibung	VE
FB560	14,3(0)cm Grün	6
FB565	14,3(0)cm Blau	6
FB566	22(0)cm Blau	4

Flache runde Teller



Art.-Nr.	Beschreibung	VE
FB567	18(0)cm Blau	6
FB568	22(0)cm Blau	6
FB564	27(0)cm Grün	4
FB569	27(0)cm Blau	4



Flache runde Schalen



Art.-Nr.	Beschreibung	VE
FD912	Schillernd 14.3cm	6
FD913	Schillernd 22cm	4

Flache runde Teller



Art.-Nr.	Beschreibung	VE
FD903	Weiß 22cm	6
FD904	Weiß 27cm	4
FD908	Schwarz 18cm	6
FD909	Schwarz 22cm	6
FD910	Schwarz 27cm	4
FD915	Schillernd 22cm	6
FD916	Schillernd 27(0)mm	4
FD922	27cm Grau	4



OLYMPIA CAFÉ

NEUE
FARBEN

Bringen Sie einen Hauch von Farbe auf Ihren Tisch mit dieser modernen Serie farbigem Hotelporzellan. Stapelbar, stilvoll mit starken, verstärkten Kanten. Langlebig und vielseitig. Ofen-, mikrowellen- und geschirrspülergeeignet. Alle Preise pro Verpackungseinheit.

Lattetassen



Lattetasse 34cl

Art.-Nr.	Beschreibung	VE
GL488	Grau	12
GL489	Aqua	12
CU957	Schwarz Lattebecher 340ml	12

Coupeteller

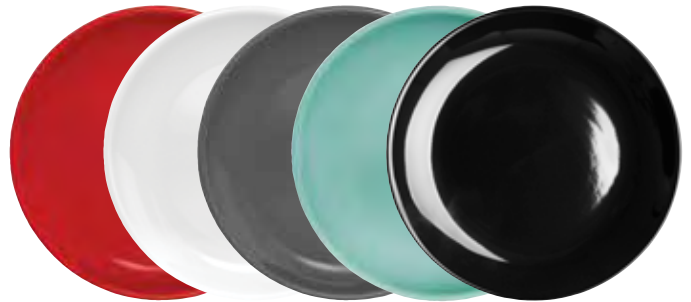

20(Ø)cm

Art.-Nr.	Beschreibung	VE	Art.-Nr.	Beschreibung	VE
CG352	Rot	12	CG355	Aqua	12
CG353	Weiß	12	CU950	8"/205mm (Ø) Schwarz	12
CG354	Grau	12			

Espressotassen



Espressotasse 11,5cl

Art.-Nr.	Beschreibung	VE
GK070	Rot	12
GK071	Weiß	12
GK072	Grau	12
GL459	Aqua	12
CU952	Schwarz	12

Untertasse 11,7(Ø)cm

Art.-Nr.	Beschreibung	VE
GK085	Rot	12
GK086	Weiß	12
GK087	Grau	12
GL463	Aqua	12
CU955	Schwarz	12

Farbige Teekannen



51cl

Art.-Nr.	Beschreibung	VE	Art.-Nr.	Beschreibung	VE
GM594	Rot	1	GM595	Aqua	1
GM593	Weiß	1	CU958	Schwarz Teepot 510ml	1
GM596	Grau	1	CL116	Filter	6

Olympia Cafe Aroma Tassen



Espressotasse 11,5cl

Art.-Nr.	Beschreibung	VE
DH637	Rot	6
DH636	Blau	6
DH639	Grau	6
DH640	Aqua	6
CU960	Schwarz	6

Lattetasse 34cl

Art.-Nr.	Beschreibung	VE
DH632	Rot	6
DH631	Blau	6
DH634	Grau	6
DH635	Aqua	6
CU959	Schwarz	6

Kaffeetassen

Kaffeetasse 23cl

Art.-Nr.	Beschreibung	VE
GK073	Rot	12
GK074	Weiß	12
GK075	Grau	12
GL460	Aqua	12
CU953	Schwarz	12



Cappuccinotasse 34cl

Art.-Nr.	Beschreibung	VE
GK076	Rot	12
GK077	Weiß	12
GK078	Grau	12
GL461	Aqua	12
CU954	Schwarz	12



Untertasse

Art.-Nr.	Beschreibung	VE
GL047	Rot	12
GL048	Weiß	12
GL049	Grau	12
GL464	Aqua	12
CU956	Schwarz	12



Farbige Milchkännchen



Art.-Nr.	Beschreibung	Höhe	VE
CM754	Weiß	54mm	6
CU951	Schwarz Milchkännchen 70ml	54mm	6

Art.-Nr.	Beschreibung	VE
CU961	Schwarz Tasse 170ml	12
CU962	Schwarz Untertasse 135mm	12



TISCHSERVICE

RESTAURANT, BAR
& HOTEL

MÖBEL

EINWEGARTIKEL
& REINIGUNG

KLEIDUNG
& ARBEITSSCHUHE

KÜCHE

KÜCHENMÖBEL
& TRANSPORT

GERÄTE

KÜHLEN & GEFRIEREN

TISCHSERVICE / GESCHIRR

Fusion

OLYMPIA
fusion



Kreieren Sie eine anspruchsvolle und gemütliche Atmosphäre mit der dunklen und faszinierenden Olympia Fusion-Kollektion. Die tiefe, dunkle Glasur verleiht Ihren Gerichten eine stilvolle, dramatische Note. Jedes einzelne Stück der Fusion-Serie ist spülmaschinenfest und robust, um den täglichen Gebrauch zu überstehen.



Tassen & Untertassen



Art.-Nr.	Beschreibung	VE
DR098	Tasse 25cl 9(Ø)cm	6
DR099	Untertasse 12,8 x 16cm	6

Becher



Art.-Nr.	Beschreibung	VE
CS473	Becher 17cl 6,8(Ø)cm	6

Dipschalen



Art.-Nr.	Beschreibung	VE
DR096	Dipschale 8(Ø)cm	12

Schüsseln



Art.-Nr.	Beschreibung	VE
DR095	20,2(Ø) x 4(H)cm	6

Dipschalen



Art.-Nr.	Beschreibung	VE
DR093	13(Ø) x 7,7(H)cm	6

Schüsseln



Art.-Nr.	Beschreibung	VE
DR094	15,2(Ø) x 6,8(H)cm	6



Olympia Schüsseln



Art.-Nr.	Beschreibung	VE
CS471	20(Ø) x 8,6(H)cm	4

Ovale Teller



Art.-Nr.	Beschreibung	VE
DR089	Ovale Teller 25 x 12cm	6
DR090	Ovale Teller 35,7 x 17,2cm	4

Coupeteller



Art.-Nr.	Beschreibung	VE
DR087	Coupeteller 20,3(Ø)cm	6
DR088	Coupeteller 27(Ø)cm	4



Mineral

OLYMPIA
MINERAL



Jeder Artikel der Porzellan-Serie Olympia Mineral kombiniert das Aussehen von leichtem Porzellan mit den steinigten Farbtönen der Natur. Das gesprenkelte Muster macht jedes Stück einzigartig.



Tassen und Untertassen



Art.-Nr.	Beschreibung	VE
DF179	Tasse 30cl	6
DF182	Untertasse 15(0)cm	6

Schräge Schüsseln



Art.-Nr.	Beschreibung	VE
DF176	13,5(0)cm	6
DF177	17,5(0)cm	6
DF178	21,5(0)cm	4

Blattförmige Teller



Art.-Nr.	Beschreibung	VE
DF180	25,5(B) x 12(T)cm	6
DF181	30,5(B) x 14,5(T)cm	6



Coupeteller



Art.-Nr.	Beschreibung	VE
DF183	23(0)cm	6
DF184	28(0)cm	4

Dipschalen



Art.-Nr.	Beschreibung	VE
CT704	8(0)cm	12

Quadratische Teller



Art.-Nr.	Beschreibung	VE
DF173	26,5cm	4



Rechteckige Teller



Art.-Nr.	Beschreibung	VE
DF174	12(B) x 23(T)cm	6
DF175	33,5(B) x 16(T)cm	4

TISCHSERVICE

RESTAURANT, BAR & HOTEL

MÖBEL

EINWEGARTIKEL & REINIGUNG

KLEIDUNG & ARBEITSSCHUHE

KÜCHE

KÜCHENMÖBEL & TRANSPORT

GERÄTE

KÜHLEN & GEFRIEREN

TISCHSERVICE / GESCHIRR

OLYMPIA LUMINA

Eine exquisite Linie aus elegantem, weißen Porzellan. Besonders geeignet für den täglichen Gebrauch in Hotels, Restaurants, usw. Ideal um zu benutzen als selbstständige Linie oder als Ergänzung für Ihr bestehendes Porzellan. Lumina ist von außerordentlicher Qualität und zugleich sehr elegant. Ofen-, mikrowellen-, geschirrspüler- und gefriergeeignet. Alle Preise pro Verpackungseinheit.

Tassen & Untertassen

NEU



Art.-Nr.	Beschreibung	VE
CD645	22,8cl Tasse	6
CD646	Untertasse 22,8cl	6

Quadratische Schalen



Art.-Nr.	Beschreibung	VE
CD639	14(B) x 14(L)cm	6

Müslischalen



Art.-Nr.	Beschreibung	VE
CD638	16(Ø)cm	6

Pasta-/ Suppenteller



Art.-Nr.	Beschreibung	VE
CD635	20,5(Ø)cm	6
CD636	25,4(Ø)cm	4

Milchkännchen



Art.-Nr.	Beschreibung	VE
DP956	5,5cl	12

Stapelbare Tassen & Untertassen



Art.-Nr.	Beschreibung	VE
CN831	Tassen 20cl	6

Runde Teller mit breitem Rand



Art.-Nr.	Beschreibung	VE
CD621	15(Ø)cm	6
CD623	20(Ø)cm	6
CD625	27(Ø)cm	4

Stapelbare Suppentassen



Art.-Nr.	Beschreibung	VE
CF379	Suppentasse 40cl	6
CD648	Untertasse für CD647 / CF379	6

Kaffeebeker



Art.-Nr.	Beschreibung	VE
CF378	28,4cl	6
CD649	35cl	6

Quadratische Teller mit breitem Rand



Art.-Nr.	Beschreibung	VE
DP965	26,5(B) x 26,5(L)cm	4

Rechteckige Platte mit breitem Rand



Art.-Nr.	Beschreibung	VE
CD629	20(B) x 13(L)cm	6
CD630	25,7(B) x 15,5(L)cm	4

Ovale schräge Schüsseln



Art.-Nr.	Beschreibung	VE
CF383	14,8(Ø)cm 25cl	6
CF384	20,3(Ø)cm 63cl	6

OLYMPIA

VOM OFEN DIREKT ZUM TISCH

Eine Serie von traditionellem "direkt aus den Ofen auf den Tisch" Geschirr in einer Vielzahl von Formen und Größen. Langlebige, splitterbeständige, vielseitige und hochwertige Stücke, die auch auf dem Tisch eine gute Figur machen. Ofen-, mikrowellen-, geschirrspüler- und gefrierergeeignet.

Auflaufförmchen

Hochwertige traditionelle Ofenformen für aus dem Ofen auf den Tisch, sind langlebig und absplitterfrei. Ofen-, mikrowellen-, gefrierer- und geschirrspülergeeignet.



Stapelbare Auflaufförmchen



Moderne Auflaufförmchen



Art.-Nr.	Beschreibung	VE
W435	7(Ø)cm	12
W414	8(Ø)cm	12
W432	8,5(Ø)cm	12

Art.-Nr.	Beschreibung	VE
W421	4,5(H) x 8,5(Ø)cm	12

Art.-Nr.	Beschreibung	VE
U195	7(Ø)cm	12
U177	8(Ø)cm	12
U176	9(Ø)cm	12

Runde Gratinschalen

Art.-Nr.	Beschreibung
W439	2,6(H) x 17(B) x 14(T)cm
W443	3(H) x 15,6(B) x 12,6(T)cm
W444	4(H) x 19,2(B) x 15,1(T)cm
W433	4,7(H) x 22(B) x 17,7(T)cm



Emile Henry 1/1 Vollformat Gastronorm

530(L) x 320(B) x 65(T)mm.



Art.-Nr.	Beschreibung
CE801	GN 1/1

Ovale Gratinschalen

Art.-Nr.	Beschreibung	VE
W441	3,7(H) x 20,4(B) x 11,8(T)cm	6
W427	4,3(H) x 22,9(B) x 12,7(T)cm	6
W440	4,9(H) x 26,2(B) x 14,1(T)cm	6
W411	5,3(H) x 28,9(B) x 16,6(T)cm	6
W423	5,6(H) x 32(B) x 17,7(T)cm	6
W415	6(H) x 36(B) x 19,9(T)cm	6



OLYMPIA

GN-BEHÄLTER & -DECKEL AUS PORZELLAN

Porzellangeschirr in Gastronormgröße für die Zubereitung von heißen oder kalten Speisen, Lagerung und Präsentation auf dem Buffet oder als Alternative zu traditionellen Edelstahlbehältern. Ofen-, mikrowellen-, gefrierer- und geschirrspülergeeignet. Achtung: Größen können leicht variieren aufgrund der Komplexität des Produktions- und Veredelungsverfahrens.

1/6 GN
176 x 162mm



2/4 GN
530 x 165mm



1/3 GN
325 x 176mm



Art.-Nr.	Beschreibung
U813	100mm tief

Art.-Nr.	Beschreibung
CD715	30mm tief

Art.-Nr.	Beschreibung
U810	65mm tief
U811	100mm tief

1/1 GN
530 x 325mm



1/2 GN
325 x 265mm



Deckel



Auflaufförmchen



Art.-Nr.	Beschreibung
CD714	30mm tief
U807	65mm tief

Art.-Nr.	Beschreibung
CD716	30mm tief
U808	65mm tief
U809	100mm tief

Art.-Nr.	Beschreibung
CD720	1/3 GN Deckel
CD719	1/2 GN Deckel

Art.-Nr.	Beschreibung	VE
W431	10,5(Ø)cm	6

TISCHSERVICE

RESTAURANT, BAR & HOTEL

MÖBEL

EINWEGARTIKEL & REINIGUNG

KLEIDUNG & ARBEITSSCHUHE

KÜCHE

KÜCHENMÖBEL & TRANSPORT

GERÄTE

KÜHLEN & GEFRIEREN

TISCHSERVICE / GESCHIRR

Geschirr aus Polycarbonat

OLYMPIA Kristallon

Extra starkes, nahezu unzerbrechliches Geschirr. Perfekt für Schulen, Krankenhäuser, Freizeitzentren, Strafanstalten und andere Institutionen, wo bruchfestes Geschirr wichtig ist.

- Geschirrspüler- & gefrierergeeignet
- Kann sterilisiert werden
- Geeignet für Wiedererwärmung in der Mikrowelle

Olympia Kristallon Menütablets

Menütablets aus Polycarbonat sind ideal für den Einsatz in Schulen, Krankenhäusern usw. Stapelbar für einfache Lagerung.

NEUE
FARBEN

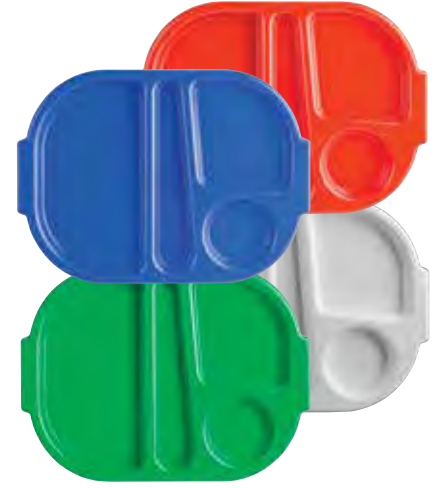

Art.-Nr.	Beschreibung	VE
DL128	Grün klein	10
DL129	Blau klein	10
DL126	Rot klein	10
GF999	Weiß groß	10
U040	Grün groß	10
U038	Blau Groß	10
U037	Rot Groß	10

Teller



Art.-Nr.	Beschreibung	VE
CB767	23(0)cm Gelb	12
CB769	23(0)cm Blau	12
CB770	23(0)cm Rot	12

Dessertschalen

17,2(0)cm. 40cl.



Art.-Nr.	Beschreibung	VE
CB771	Gelb	12
CB772	Grün	12
CB773	Blau	12
CB774	Rot	12

Obstschale

10,2(0)cm. 19cl.



Art.-Nr.	Beschreibung	VE
CE274	Gelb	12
CE275	Grün	12
CE276	Blau	12
CE277	Rot	12

1,4L Kanne



Art.-Nr.	Beschreibung
CE278	Gelb
CE279	Grün
CE280	Blau
CE281	Rot
CE284	Deckel blau

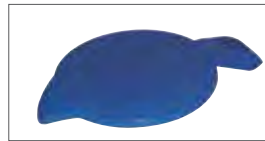

Schnabelbecher

Speziell entwickelt für Menschen mit Nackenbeschwerden. Große Basis für mehr Stabilität. Mit zwei Griffen zum einfachen Festhalten. Das transparente Design ermöglicht eine einfache Überwachung des Getränkegehalts.



Art.-Nr.	Beschreibung
CB324	20cl

Becher

14,2cl. Stapelbar.



Art.-Nr.	Beschreibung	Höhe	VE
CE270	Gelb	84 mm	12
CE271	Grün	84 mm	12
CE272	Blau	84 mm	12
CE273	Rot	84 mm	12

Henkelbecher

28,4cl.



Art.-Nr.	Beschreibung	VE
CE286	Gelb	12
CE287	Grün	12
CE288	Blau	12
CE289	Rot	12

Olympia Kristallon Heritage Becher mit doppeltem Henkel und Deckel



Art.-Nr.	Beschreibung	VE
DW703	Blau 284ml	4

Olympia Kollektion Trinkgläser

OLYMPIA

Olympia Longdrinkgläser & Whiskeygläser

Gläser für den Gebrauch bei unterschiedlichen Gelegenheiten. Geeignet für verschiedenste Getränke. Gläserpülmaschinengeeignet.



Art.-Nr.	Beschreibung	Höhe	VE
GG923	Tumbler 28,5cl	85 mm	48
CB716	Longdrinkglas 28,5cl	126,5 mm	48
CK932	Longdrinkglas 28,5cl	126,5 mm	48
CB715	Longdrinkglas 34cl	151 mm	48

Olympia Barock-Gläser

Reich verzierte Glaswaren; eine stilvolle und luxuriöse Präsentationsmethode für Cocktails und Getränke. Spülmaschinenfest.



Art.-Nr.	Beschreibung	Höhe	VE
CW397	Whisky 325ml	98mm	6
CW396	Becher 395ml	130mm	6



Olympia Verstärkte Saftgläser

Stilvolle Gläser aus verstärktem Glas für extra Stärke. Die kleine 13cl-Version ist ideal für Kindergetränke oder Frühstücksservice. Gläserpülmaschinengeeignet.



Art.-Nr.	Beschreibung	Höhe	VE
GF924	13cl	78 mm	12
GF925	20cl	90 mm	12

Olympia Stapelbare Tumbler

Diese stilvollen und stapelbaren Trinkgläser sind aus komplett verstärktem Glas hergestellt. Ideal für Stoßzeiten in jedem Betrieb.



Art.-Nr.	Beschreibung	Höhe	VE
GM580	20cl	96 mm	12

Legende

CE GEEICHTE GLÄSER
Notwendig für den Verkauf von kontrollierten Mengen

L CE-GEPRÜFT
Gläser mit CE-Kennzeichnung

 KRISTALL
GLASWAREN

N GLAS MIT WACHSTUMSZENTRUM
Verbessert das Sprudeln von kohlenensäurehaltigen Getränken

T VERSTÄRKTES GLAS
Sehr langlebig, Sicherheitsbruchsystem: bricht in kleine, nicht scharfkantige Stücke

TISCHSERVICE

RESTAURANT, BAR
& HOTEL

MÖBEL

EINWEGARTIKEL
& REINIGUNG

KLEIDUNG
& ARBEITSSCHUHE

KÜCHE

KÜCHENMÖBEL
& TRANSPORT

GERÄTE

KÜHLEN & GEFRIEREN

TISCHSERVICE / GLASWAREN



Olympia Bar Kollektion

Zeitlose Glaswaren mit einfachen, klaren Linien, die Ihrem Barservice Eleganz und praktische Haltbarkeit verleihen. Gläserpülmaschinegeeignet.



Art.-Nr.	Beschreibung	Höhe	VE
CW251	64,5cl	210mm	6

Olympia Konische Trinkgläser

Diese eleganten konischen Trinkgläser verleihen Ihrer Tischpräsentation mühelosen Charme.



Art.-Nr.	Beschreibung	Höhe	VE
GM572	26,8cl	96 mm	12
GM571	41cl	140 mm	12

Olympia Halbgetafelte Gläser

Klassische halbgetafelte Gläser. Geschirrspülergeeignet.



Art.-Nr.	Beschreibung	Höhe	VE
GF938	Tumbler 20cl	93 mm	12
GF926	Tumbler 24cl	85 mm	12
GF927	Tumbler 28,5cl	118 mm	12
GF928	Longdrinkglas 42,5cl	135 mm	12



Olympia Schnapsgläser

Gläserpülmaschinegeeignet.



Art.-Nr.	Beschreibung	Höhe	VE
GF919	2,5cl	77 mm	12
GF920	6cl	87 mm	12
GF921	3cl	60 mm	12

Olympia Cordoba-Gläser

Die robusten Designs der Cordoba-Linie zeichnen sich durch scharfe Rundungen, feine Kanten und einen eleganten Griff aus – perfekt für belebte Bars und Restaurants.



Art.-Nr.	Beschreibung	Höhe	VE
FB554	Champagner 21cl	229mm	6
FB553	Wein 34cl	213mm	6
FB552	Wein 42cl	225mm	6

Olympia Gerundete Tumbler

Runde Gläser in einer modernen Ausführung mit der Klarheit und Stärke von Kristall. Geschirrspülergeeignet.



Art.-Nr.	Beschreibung	Höhe	VE
GF718	Gerundeter Tumbler 31,5cl	90 mm	6
GF719	Gerundeter Tumbler 39cl	130 mm	6



Olympia Gläser aus Kalknatronglas



Art.-Nr.	Beschreibung	Höhe	VE
FB481	Tumbler 17cl	85mm	12
FB483	Longdrinkgläser 36cl	169mm	12



Olympia Longdrinkgläser & Tumbler

Traditionelle Gläser mit geraden Seiten produziert aus bleifreiem Kristall. Geschirrspülergeeignet. Stilvoll und klar.



Art.-Nr.	Beschreibung	Höhe	VE
GF743	Tumbler 28,5cl	90 mm	6
GF740	Longdrinkglas 28,5cl	140 mm	6
GF741	Longdrinkglas 38,5cl	150 mm	6

Olympia Rosario Tumbler

Ideal zum Servieren von Fruchtsäften an Ihrem Frühstücksbuffet bis hin zu Cocktails an Ihrer Bar - Olympia Rosario-Tumbler haben Stil und Funktionalität.



Art.-Nr.	Beschreibung	Höhe	VE
FB577	Tumbler 47cl	110mm	6
FB578	Tumbler 35cl	99mm	6

Olympia Cabot farbige Tumbler

Robuste getafelte Glas Tumbler im Restrostil. Kombinieren Sie verschiedene Farben für einen farbenfrohen Service von Cocktails und Säften.



Art.-Nr.	Beschreibung	Höhe	VE
CR828	Blau 26cl	100mm	6
CR829	Grün 26cl	100mm	6

Olympia Pilsglas

Bierglas mit großem Durchmesser an der Oberseite.



Art.-Nr.	Beschreibung	Höhe	VE
GM568	Pilsglas 34cl	180 mm	24

Olympia Biergläser mit Stiel

Ideal für Craft-Biere, egal ob in Dosen oder Flaschen. Nicht CE-markiert. Gläserpülmaschinegeeignet.



Art.-Nr.	Beschreibung	Höhe	VE
DA933	42cl	172mm	6

Olympia Campana

Moderne, runde Gläser mit feinen, eleganten Stielen. Bleifreier Kristall für extra Stärke und Klarheit. Die feinen Stiele sorgen für ein elegantes Aussehen. Aus einem Stück gefertigt.



Art.-Nr.	Beschreibung	Höhe	VE
CS494	38cl Weinglas	245 mm	6
CS496	26cl Champagnerflöte	265 mm	6
CS497	26cl Martiniglas	180 mm	6

Olympia Tumbler

Klassische Tumbler Gläser, verstärkt für zusätzliche Haltbarkeit.



Art.-Nr.	Beschreibung	Höhe	VE
DB947	23cl	95mm	12
DB948	29cl	102mm	12

Olympia Rosario Gläser

Die Rosario Weingläser sind so vielseitig wie stilvoll und eignen sich perfekt für alles, was Sie servieren - von Rotwein bis Weißwein.



Art.-Nr.	Beschreibung	Höhe	VE
FB573	Weinglas 47cl	220mm	6
FB574	Weinglas 35cl	202mm	6
FB575	Weinglas 25cl	183mm	6
FB576	Flöte 17cl	192mm	6



Olympia Mendoza Gläser

Elegante und langlebige Weingläser mit klassischen Kurven und fein geschnittenen Rand für einen Premium-Service ohne Premium-Preisschild.



Art.-Nr.	Beschreibung	Höhe	VE
FB484	Flöte 18,5cl	210mm	6
FB485	Weinglas 37cl	203mm	6
FB486	Weinglas 31,5cl	195mm	6
FB487	Weinglas 45,5cl	217mm	6

TISCHSERVICE

RESTAURANT, BAR & HOTEL

MÖBEL

EINWEGARTIKEL & REINIGUNG

KLEIDUNG & ARBEITSSCHUHE

KÜCHE

KÜCHENMÖBEL & TRANSPORT

GERÄTE

KÜHLEN & GEFRIEREN

TISCHSERVICE / GLASWAREN

Olympia Solar

Die Weingläser von Olympia Solar haben eine klassische Form und passen daher in jedes Ambiente - egal ob Bar, Restaurant oder Empfang. Die Gläser können auch als Wassergläser genutzt werden und sind für Geschirrspüler geeignet.

NEU



Art.-Nr.	Beschreibung	Höhe	VE
CU001	Weinglas 24,5cl	183mm	24
CU002	Weinglas 31cl	197mm	24

Art.-Nr.	Beschreibung	Höhe	VE
CU003	Weinglas 41cl	208mm	24
CU004	Champagnerglas 17cl	195mm	24

Olympia Claro

Moderne, leicht eckige Gläser aus einem Stück bleifreiem Glas für extra Stärke und Klarheit. Die feinen Stiele sorgen für eine elegante Ausstrahlung.

NEU



Art.-Nr.	Beschreibung	Höhe	VE
CS468	39,5cl Wasserglas	90mm	6
CS465	43cl Weinglas	245mm	6

Art.-Nr.	Beschreibung	Höhe	VE
CS466	54cl Weinglas	260mm	6
CS467	26cl Champagnerflöte	270mm	6

Olympia Cocktail Gläser

Suchen Sie nach stilvollen Gläsern, um die Lieblingscocktails Ihrer Gäste zu servieren? Dann ist die Olympia Cocktail-Serie genau das Richtige für Sie. Mit einer Reihe von Größen, Stilen und Formen bieten diese Cocktailgläser für jeden etwas.



Art.-Nr.	Beschreibung	Höhe	VE
FB435	Verkostungsgläser 15cl	151mm	6
FB437	Champagnerschalen 17cl	121mm	12
DC024	Poco Grande 35cl	176mm	6

Art.-Nr.	Beschreibung	Höhe	VE
DC025	Kurzes Weinglas 30,8cl	135mm	6
FB439	Ginglaser 62cl	195mm	6

Olympia Bar Kollektion

Zeitlose Glaswaren mit einfachen, klaren Linien, die Ihrem Barservice Eleganz und praktische Haltbarkeit verleihen. Gläserpülmaschinengeeignet.



Art.-Nr.	Beschreibung	Höhe	VE
GF732	Champagnerglas 20cl	125 mm	6
GF731	Martiniglas 27,5cl	180 mm	6
GM576	Martiniglas 16cl	155 mm	6
GF730	Margaritaglas 25cl	160 mm	6
GF737	Sherry- oder Portglas 12cl	140 mm	6
GF738	Weinglas 22cl	160 mm	6

Art.-Nr.	Beschreibung	Höhe	VE
GM578	Bierglas 34cl	165 mm	6
CY282	Gin-Glas 62cl	195 mm	6
GM577	Cognacglas 25,5cl	112 mm	6
GF739	Cognacglas 40cl	125 mm	6
GF742	Bierglas 41cl	185 mm	6

Olympia Modale

Eine klassische Serie Kristallgläser mit großer Klarheit und Stärke. Gläserpülmaschinengeeignet.



Art.-Nr.	Beschreibung	Höhe	VE
GF726	Weinglas 32cl	210 mm	6
GF727	Weinglas 39,5cl	220 mm	6
GF725	Weinglas 52cl	235 mm	6
GF728	Champagnerglas 21,5cl	230 mm	6

Olympia Chime



Art.-Nr.	Beschreibung	Höhe	VE
GF733	Weinglas 36,5cl	215 mm	6
GF734	Weinglas 49,5cl	225 mm	6
GF735	Weinglas 62cl	235 mm	6
GF736	Champagnerglas 22,5cl	240 mm	6



ARCOROC

Arcoroc ist eine der führenden Marken für Glaswaren für die kommerzielle Nutzung. Das Unternehmen arbeitet für die Konzeption und Herstellung seiner Glaswaren eng mit Sommeliers, Köchen und Restaurantbetreibern zusammen. Alle Produktserien bestehen aus gehärtetem Glas und splintern nicht und vereinen Stil mit Sicherheit - die ideale Wahl für den professionellen Gastronom.

Arcoroc Norvege stapelbare Tumbler

Stapelbare und langlebige Gläser aus komplett verstärktem Glas. Perfekt für intensiven Gebrauch. Gläserpülmaschinengeeignet.



Art.-Nr.	Beschreibung	Höhe	VE
DP110	20cl	88 mm	6
DP111	25cl	94 mm	6



Arcoroc Shetland

Elegante und moderne Gläser für Cocktails, Erfrischungsgetränke oder Wasser. Gläserpülmaschinengeeignet.



Art.-Nr.	Beschreibung	Höhe	VE
CJ543	25cl	88 mm	48

Arcoroc Elegance Wein- und Champagnergläser

Die Gläser der Serie Elegance sind - getreu ihrem Namen - schlicht und elegant und runden somit jedes Gedeck stilvoll ab. Die klassische Form eignet sich sowohl für Rot- als auch für Weißwein.



Art.-Nr.	Beschreibung	Höhe	VE
FB904	Weingläser 14,5cl	142 mm	12
FB903	Weingläser 19cl	151 mm	12
FB905	Champagnerflöten 10cl	159 mm	12
FB906	Champagnerflöten 13cl	179 mm	12

Arcoroc Amelia Gehärtete Weingläser

Stielgläser mit bauchigem Kelch und kurzem Stiel sind ideal für die verschiedensten Getränke: Sie können Ihren Lieblingswein darin genauso gut servieren wie Wasser oder Säfte. Stapelbar für eine platzsparende Lagerung.



Art.-Nr.	Beschreibung	Höhe	VE
FB907	19cl	105 mm	12
FB909	25cl	115 mm	12

Arcoroc Normandie Gläser

Die sehr detaillierten Stiele dieser Gläser geben ein erstklassiges und luxuriöses Gefühl in der Hand.



Art.-Nr.	Beschreibung	Höhe	VE
FB901	Weingläser 16cl	145 mm	12
FB900	Weingläser 24cl	162 mm	12
FB902	Champagnerflöten 14cl	174 mm	12

Arcoroc Savoie Gläser

Der kurze Stiel und der schlanke Kelch machen diese Serie perfekt für Gastwirtschaften, Caterer und große Veranstaltungen. Gläserpülmaschinengeeignet.



Art.-Nr.	Beschreibung	Höhe	VE
CJ503	Weinglas 19cl	140 mm	48
CJ501	Weinglas 24cl	152 mm	48
CJ498	Champagnerglas 17cl	169 mm	48

Arcoroc Longdrinkgläser & Tumbler

Mehrzweck-Gläser für Bars, Restaurants und Clubs usw. Gläserpülmaschinengeeignet.



Art.-Nr.	Beschreibung	Höhe	VE
S056	17cl	85 mm	48
S057	23cl	110 mm	48
S060	34cl	147 mm	48



Arcoroc Malea Becher



Art.-Nr.	Beschreibung	Höhe	VE
GL120	300ml	105mm	6
GL121	355ml	126mm	6

Arcoroc Reims Champagnerflöten

Champagnerflöten in einem ebenso klassischen wie modernen Design. Der kurze, glatte Stiel lässt sich angenehm in der Hand halten und sorgt für einen stabilen Stand des Glases.



Art.nr	Hoogte	Aantal
FB912	156 mm	12

TISCHSERVICE

RESTAURANT, BAR & HOTEL

MÖBEL

EINWEGARTIKEL & REINIGUNG

KLEIDUNG & ARBEITSSCHUHE

KÜCHE

KÜCHENMÖBEL & TRANSPORT

GERÄTE

KÜHLEN & GEFRIEREN

TISCHSERVICE / GLASWAREN

Arcoroc Broadway Whiskygläser

Die Broadway-Glaswarelinie besteht aus Gläsern in Vintage-Form mit geschnitzten Ornamenten. Das Glas ist flammpoliert für zusätzliche Klarheit und Glanz.



Art.-Nr.	Beschreibung	Höhe	VE
FC272	Whisky 210ml	90mm	24
FC279	Longdrink 380ml	147mm	24

Arcoroc Granity

Funktionelle und robuste stapelbare Tumbler und Longdrinkgläser aus verstärktem Glas. Perfekt für belebte Bars. Gläserpülmaschinengeeignet.



Art.-Nr.	Beschreibung	Höhe	VE
CJ303	Tumbler 28cl	98 mm	48
CJ297	Longdrinkglas 35cl	121 mm	48
CJ305	Longdrinkglas 46cl	160 mm	24

Arcoroc Spirale Tumbler

Stapelbare und langlebige Gläser aus komplett verstärktem Glas. Perfekt für intensiven Gebrauch. Gläserpülmaschinengeeignet.



Art.-Nr.	Beschreibung	Höhe	VE
DP088	25cl	84 mm	6

Arcoroc Juniper Gläser

Mit größerer Schüssel für Eis und Garnierungen.



Art.-Nr.	Beschreibung	Höhe	VE
CN142	680ml	195mm	6

Arcoroc Islande

Stilvolle, gerade und stabile Gläser. Perfekt für Bars, Restaurants und Hotels. Gläserpülmaschinengeeignet.



Art.-Nr.	Beschreibung	Höhe	VE
CJ342	Schnapsglas 6cl	105mm	72
GK063	Whiskygläser 20cl	83mm	24
GK062	Whiskygläser 30cl	93mm	24

Art.-Nr.	Beschreibung	Höhe	VE
GK061	Longdrinkgläser 33cl	170mm	24
DL177	Longdrinkgläser 33cl	164mm	24

Arcoroc Longdrinkgläser & Tumbler

Mehrzweck-Gläser für Bars, Restaurants und Clubs usw. Gläserpülmaschinengeeignet.



Art.-Nr.	Beschreibung	Höhe	VE
S058	28,5cl	127mm	48
S059	28,5cl/285ml	127mm	48

Arcoroc Magnifique Weingläser

Diese Weingläser sorgen für ein optimales Geschmackserlebnis und eignen sich hervorragend für ausgefallene Abendessen. Mit poliertem Stiel und flachem Fuß für zusätzliche Stabilität. Die Gläser sorgen dafür, dass die Bläschen von Schaumweinen erhalten bleiben. Geschirrspülergeeignet.



Art.-Nr.	Beschreibung	Höhe	VE
DH852	Weißweinglas 35cl	210mm	24
DH853	Weißweinglas 47cl	227mm	12

Arcoroc Salto

Stilvolle Gläser, perfekt für jede Gelegenheit. Gläserpülmaschinengeeignet.



Art.-Nr.	Beschreibung	Höhe	VE
DJ396	Tumbler blau 32cl	84mm	24
CJ483	Longdrinkglas blau 35cl	121mm	24

Arcoroc Mineral

Große und elegante Gläser mit einem hauchdünnen Rand von nur 1,1mm. Großer und eckiger Aufbau und Kelch. Geschirrspülergeeignet.



Art.-Nr.	Beschreibung	Höhe	VE
GD964	Weinglas 27cl	202mm	24
GD965	Weinglas 35cl	219mm	24
GD966	Weinglas 45cl	233mm	24
GD967	Champagnerglas 16cl	223mm	24



Arcoroc Salto

Stilvolle Gläser, perfekt für jede Gelegenheit. Gläserpülmaschinengeeignet.



Art.-Nr.	Beschreibung	Höhe	VE
DP058	Tumbler 32cl	84 mm	6
DP059	Longdrinkglas 35cl	121 mm	6

Arcoroc Weinbrand-/Cognacgläser

Klassische Cognacgläser. Langlebig und Gläserpülmaschinengeeignet.



Art.-Nr.	Beschreibung	Höhe	VE
DP094	Cognacglas 25cl	112 mm	6
DP095	Cognacglas 41cl	129 mm	6

Chef & Sommelier Juliette Gläser

Stilvolle, abgewinkelte Schüssel mit schlankem Stiel und stabilem Boden. Perfekt für moderne Bars und Restaurants.

Art.-Nr.	Beschreibung	Höhe	VE
CT960	300ml	188mm	24
CT961	500ml	217mm	24
CT959	Champagnerflöte 230ml	217mm	24

Chef & Sommelier Cabernet Tulip Weingläser

Die zeitlosen tulpenförmigen Gläser eignen sich für Rot- und Weißweine. Klassische Linien verstärkt durch einen polierten Stiel und flachen Fuß für mehr Stabilität. Gläserpülmaschinengeeignet.



Art.-Nr.	Beschreibung	Höhe	VE
CJ057	Weinglas 25cl	180 mm	24
CJ062	Weingläser 350ml	202 mm	24
DL107	Flöte 160ml	225 mm	24
CJ050	Champagnerglas 24cl	235 mm	24

Chef & Sommelier Juliette Gläser



Art.-Nr.	Beschreibung	Höhe	VE
CT960	300ml	188mm	24
CT961	500ml	217mm	24

Chef & Sommelier Vigne Gläser



Art.-Nr.	Höhe	VE
CP853	165mm	6

Chef & Sommelier Martini-Gläser



Art.-Nr.	Höhe	VE
CP857	179mm	6

Chef & Sommelier Primary Tumbler

Das perfekte Glas für Wein, Wasser oder Mixgetränke. Gläserpülmaschinengeeignet.



Art.-Nr.	Beschreibung	Höhe	VE
DJ266	27cl	93mm	24
CJ448	36cl	102mm	24

Chef & Sommelier Grand Sublym Weingläser

Perfekt ausbalanciert und gut in der Hand liegend. Mit einem Laser-geschnittenen Rand, um das volle Aroma des Weines optimal zu schmecken. Grand Sublym verbindet klassische Linien mit traditionellem Design.



Art.-Nr.	Beschreibung	Höhe	VE
CM716	33,4cl Wein	230mm	24
CM719	20cl Sekt	240mm	24

Libbey Hobstar Gläser



Art.-Nr.	Beschreibung	Höhe	VE
GL157	Whisky 350ml	105mm	12
GL156	Longdrink 470ml	158mm	12

TISCHSERVICE

RESTAURANT, BAR & HOTEL

MÖBEL

EINWEGARTIKEL & REINIGUNG

KLEIDUNG & ARBEITSSCHUHE

KÜCHE

KÜCHENMÖBEL & TRANSPORT

GERÄTE

KÜHLEN & GEFRIEREN

TISCHSERVICE / GLASWAREN

Chef & Sommelier Lima Trinkgläser

Bringen Sie Raffinesse auf den Tisch mit diesen stilvollen Gläsern, perfekt für Cocktails und Spirituosen. Das extrem widerstandsfähige Crysta-Glas hält mehr als 2000 Spülmaschinengänge aus.



Art.-Nr.	Höhe	VE
CP855	160mm	6

Chef & Sommelier Open Up

Open Up ist eine Glasserie in revolutionärem Design, die dem Gourmet ein unvergleichliches Geschmackserlebnis bietet. Der Winkel des Glases bringt die besten Aromen und Geschmacksrichtungen zur Geltung, macht Säuren milder und Tannine geschmeidiger.



Art.-Nr.	Beschreibung	Höhe	VE
DP751	Champagner 200ml	234mm	6
DP752	400ml	231mm	6
DP757	470ml	226mm	24
DP759	550ml	233mm	6

Utopia Imperial Gläser

Klassische Gläser aus einem Stück. Stärker als Standardprodukte. Geschirrspülergeeignet.



Art.-Nr.	Höhe	VE
DL209	180mm	12
T273	210mm	24

Utopia Cocktailgläser

Spülmaschinenfest.



Art.-Nr.	Beschreibung	Höhe	VE
Y717	Cocktail 370ml	176mm	24

Utopia Hawaiianische Ananas-Gläser

Verleihen Sie Ihrem Cocktailservice einen Hauch von Kitsch und Glamour mit diesen trendigen Ananasgläsern in Ihrer Lieblingsfarbe.



Art.-Nr.	Beschreibung	Höhe	VE
DA139	Ananas Glas 570ml/20oz	157mm	6

Utopia Ambassador Gingläser

Stilvolle Gingläser mit Platz für viel Eiswürfel. Ebenfalls ideal als Cocktail- oder Wasserglas.



Art.-Nr.	Beschreibung	Höhe	VE
CS031	56cl	215 mm	6

Utopia Saxon

Geblasene Weingläser aus 2 Teilen. Etwas länger wie Standardgläser. Geschirrspülergeeignet.



Art.-Nr.	Beschreibung	Höhe	VE
D098	Weinglas 34cl	182mm	48
D904	Champagnerglas 16cl	174mm	48

Utopia Pure

Die Pure-Serie ist die perfekte Mischung aus Stil und Preis/Leistung.



Art.-Nr.	Höhe
DY272	197mm

Utopia Senator

Einfache, vielseitig einsetzbare Gläser. Glas spülmaschinenfest.



Art.-Nr.	Beschreibung	Höhe	VE
CB231	570ml	180mm	24

Utopia Knickerbocker Glory Gläser

Beliebte traditionell geprägte Dessertgläser. Geschirrspülergeeignet.



Art.-Nr.	Beschreibung	Höhe	VE
E018	Eisbecher 29cl	188mm	12

Utopia Reserva

Konzipiert für belebte Lokale. Die dicken Wände und Stiele widerstehen Bruch und wiederholtem Geschirrspülen. Perfekt für Hotels, Catering-Unternehmen und Veranstaltungen mit hohem Aufkommen.



Art.-Nr.	Höhe	VE
DR713	205mm	24

Utopia Timeless Vintage

Die Timeless Vintage Serie von Utopia bestehend aus einzigartigen und stilvollen Glaswaren im Vintage-Look.



Art.-Nr.	Beschreibung	Höhe	VE	Art.-Nr.	Beschreibung	Höhe	VE
DY300	Martini 230ml	171mm	12	DY303	Tasse 320ml	157mm	12
DY301	Coupe 270ml	162mm	12	DY304	Schnaps 60ml	60mm	12
DY302	Gin 550ml	200mm	12	DY305	Longdrink 450ml	157mm	12
				DY306	Becher 210ml	81mm	12

Utopia Schnapsgläser

Schnapsgläser für verschiedene Kurze. Gläserpülmaschinengeeignet.



Art.-Nr.	Höhe	VE
CB866	55mm	12
D894	70mm	12
CF650	77mm	25
U785	95mm	12

Utopia Enoteca



Art.-Nr.	Höhe	VE
Y697	230mm	12
CC997	225mm	6

Schott Zwiessel Pure



Art.-Nr.	Beschreibung	Höhe	VE	Art.-Nr.	Beschreibung	Höhe	VE
GD902	Wein 300ml	220mm	6	GD903	Champagne 215ml	252mm	6
GD901	Wein 408ml	232mm	6	GD907	Longdrink 357ml	144mm	6
GD900	Wein 550ml	244mm	6	GD908	Whisky 389ml	90mm	6

Utopia Side Gläser



Art.-Nr.	Beschreibung	Höhe	VE
D931	Longdrink 290ml	160mm	48

Utopia Casablanca

Umfangreiche Kollektion aus vollständig verstärktem Glas mit einer klassischen zeitlosen Form. Gläserpülmaschinengeeignet.



Art.-Nr.	Beschreibung	Höhe	VE
E049	Tumbler 20cl	80 mm	24
E032	Whiskyglas 24cl	89 mm	48
E039	Longdrinkglas 28cl	119 mm	48
DL215	Longdrinkglas 28,5cl	140 mm	12
E036	Longdrinkglas 36cl	121 mm	48

NEU

Utopia Imperial Plus

Gehärtetes Glas, das gut aussieht und mehr hergibt. Die Gläser sind schlagfest und bieten das perfekte Gleichgewicht zwischen Stil und Substanz. Die Gläser sind spülmaschinenfest, mit CE-Kennzeichnung erhältlich und eignen sich perfekt für jeden belebten Veranstaltungsort.



Art.-Nr.	Höhe	VE
DR699	195mm	24

Utopia Tahiti Longdrinkgläser

Bringen Sie frischen Wind auf Ihrer Getränkekarte mit den außergewöhnlichen, gläserpülmaschinengeeigneten Tiki-Longdrinkgläsern.



Art.-Nr.	Beschreibung	Höhe	VE
CW815	Klar 45cl	168 mm	6
CW816	Onyx 45cl	168 mm	6
CW817	Rauch 45cl	168 mm	6

Utopia Timeless Gläser

Kristallglaswaren im Retro-Design.



Art.-Nr.	Höhe	VE
GM108	90mm	12
GM107	145mm	12

TISCHSERVICE

RESTAURANT, BAR & HOTEL

MÖBEL

EINWEGARTIKEL & REINIGUNG

KLEIDUNG & ARBEITSSCHUHE

KÜCHE

KÜCHENMÖBEL & TRANSPORT

GERÄTE

KÜHLEN & GEFRIEREN

TISCHSERVICE / GLASWAREN

Luigi Bormioli Italy Bodega Tumbler

Tumbler können vielfältig eingesetzt werden und eignen sich sowohl ausgezeichnet für Säfte als auch für Longdrinks oder Biere.



Art.-Nr.	Höhe	VE
FB922	60 mm	36
FB923	90 mm	12
FB924	120 mm	12

Duralex Gigogne Gläser

Tumbler aus verstärktem Glas in einem klassischen runden Design. Geeignet für die Gläserspülmaschine und Mikrowelle.



Art.-Nr.	Beschreibung	Höhe	VE
GG910	9cl	61 mm	6
GG911	16cl	69 mm	6
GG912	22cl	77 mm	6

Duralex Provence Tumbler

Bestseller-Serie mit renommierter Duralex-Stärke. Gläserspülmaschinengeeignet.



Art.-Nr.	Beschreibung	Höhe	VE
P260	25cl	98 mm	6

Olympia Henkelkrüge

Henkelkrug im Weckglasstil. Ideal zum Servieren von Cocktails, Limonade oder Bier. Schraubdeckel separat erhältlich.



Art.-Nr.	Beschreibung	Höhe	VE
CE678	Henkelkrug 45cl	132 mm	12

Utopia Biergläser

Traditionell gestaltete Biergläser, perfekt für Craft Beer, echte Biere und alle Biersorten.

- Spülmaschinenfest
- Robust und widerstandsfähig
- Klassischer und traditioneller Stil



Art.-Nr.	Beschreibung	Höhe	VE
CW044	660ml	150mm	12
DY276	570ml	125mm	24

Art.-Nr.	Beschreibung	Höhe	VE
CW069	570ml CE-Kennzeichnung	160mm	6
CY329	570ml	208mm	12

Duralex Picardie Tumbler

Verstärkte, langlebige Trinkgläser. Geeignet für die Gläserspülmaschine und Mikrowelle.



Art.-Nr.	Beschreibung	Höhe	VE
GG900	9cl	67 mm	6
GG901	13cl	72 mm	6
GG904	25cl	90 mm	6
GG905	31cl	94 mm	6
GG906	36cl	124 mm	6

Luigi Bormioli Italy Ypsilon Tumbler und Karaffen



Art.-Nr.	Beschreibung	Höhe	VE
FB925	1L	320 mm	6
FB926	0,5L	255 mm	6
FB927	0,25L	280 mm	12
FB928	30,8cl	160 mm	6

Duralex Stapelbare Tumbler

Leicht zu lagernde Tumbler mit renommierter Duralex-Stärke. Gläserspülmaschinengeeignet.



Art.-Nr.	Beschreibung	Höhe	VE
S078	20cl	86 mm	6

Artis Mini Milchflaschen

Mini-Milchflaschengläser, ideal für Erfrischungsgetränke, Cocktails oder Kindergetränke.



Art.-Nr.	Beschreibung	VE
GL160	155ml	18
CL141	200ml	12

Olympia Einmachglas Trinkgläser

Glasbecher, auch Einmachgläser genannt, im Retro-Stil. Mit der Prägung "Refreshing Ice Cold Drink". Glasscheibe beständig.



Art.-Nr.	Beschreibung	Höhe	VE
CM698	450ml Mit Text	132mm	12



Olympia Glaskannen

Glaskanne im traditionellen Design. Geschirrspülergeeignet.



Art.-Nr.	Beschreibung	Höhe	VE
GM575	0,5L	145 mm	6
GF923	1L	197 mm	6

Olympia Mixglas

Mit Ausgießer für tropffreies Gießen.



Art.-Nr.	Beschreibung	Höhe	VE
CN610	57cl		

Utopia Karaffe



Art.-Nr.	Beschreibung	Höhe	VE
CY408	1L	262mm	6

Arcoroc Weinkaraffen

Stilvolle und vielseitige Weinkaraffen. Gläserpülmaschinengeeignet.



Art.-Nr.	Beschreibung	Höhe	VE
DP103	0,5L	163mm	12
DP104	1L	203mm	6

Olympia Kristallon Polycarbonatkrüge

Langlebige Krüge für den allgemeinen Cateringgebrauch, drinnen oder draußen.



Art.-Nr.	Beschreibung	Höhe
J900	0,9L	159 mm
J902	0,9L geeicht	159 mm
J906		
J904	1,4L	190 mm

Olympia Kristallon Polycarbonatkrug

Strapazierfähiges Polycarbonat mit tropffreiem Ausguss und Eislippe. Geschirrspülergeeignet.



Art.-Nr.	Beschreibung	Höhe	VE
D838	1,8L	204 mm	

Olympia Wasserflaschen aus Glas

Glasflaschen mit Bügelverschluss, perfekt für einen attraktiven Tischservice. Gläserpülmaschinengeeignet.



Art.-Nr.	Beschreibung	Höhe	VE
GG929	0,52L	273 mm	6
GG930	1,2L	320 mm	6

Olympia Dekanter

Handgeblasene Dekanter für Wein am Tisch.



Art.-Nr.	Beschreibung	Höhe	VE
CN609	75cl	225 mm	

Olympia Kristallon Polykarbonatkrug

Strapazierfähiger Krug mit tropfsicherem Ausguss und Eislippe. Spülmaschinengeeignet.



Art.-Nr.	Beschreibung	Höhe
CF749	1,4L	200 mm

Olympia Gewellte Glasskrüge

Der eng anliegende Deckel schützt vor Leckagen. Ideal für kommerzielle Nutzung. Gläserpülmaschinengeeignet.



Art.-Nr.	Beschreibung	Höhe	VE
GF922	1L	243 mm	6

Olympia Glaskaraffen

Multifunktionelle Glaskaraffen. Gläserpülmaschinengeeignet.



Art.-Nr.	Beschreibung	Höhe	VE
GM583	0,5L	200 mm	6
GG928	1L	275 mm	6

Artis Wasserflaschen aus Glas

Wasserflasche mit Bügelverschluss, ideal zum Servieren von Wasser am Tisch oder zum Platzieren auf der Theke.



Art.-Nr.	Beschreibung	Höhe	VE
CF730	1L	340 mm	6

TISCHSERVICE

RESTAURANT, BAR & HOTEL

MÖBEL

EINWEGARTIKEL & REINIGUNG

KLEIDUNG & ARBEITSSCHUHE

KÜCHE

KÜCHENMÖBEL & TRANSPORT

GERÄTE

KÜHLEN & GEFRIEREN

TISCHSERVICE / GLASWAREN

Aps Polycarbonat Karaffe mit Deckel

Ideal für Säfte und Frühstücksbuffets. Transparente bruch sichere Karaffe. Temperaturbeständig von -30°C bis 120°C.



Art.-Nr.	Beschreibung	Höhe
CB795	1,6L	320 mm

Camwear Krug aus Polycarbonat

1L Krug aus sehr starkem Camwear Polycarbonat.



Art.-Nr.	Beschreibung	Höhe
CJ670	1 Liter	168,4mm

Utopia Wasser-/Weinkrüge

Klassisch und einfach konzipierte Kannen.



Art.-Nr.	Beschreibung	Höhe	VE
E069	1L	200mm	6

Bbp Polycarbonat Stapelbecher

Nahezu unzerbrechliches Glas aus Polycarbonat, ideal für Betriebe mit hohem Getränkeaufkommen. Lebensdauer ca. 500 Waschgänge. CE-gekennzeichnet.

NEU



Art.-Nr.	Beschreibung	Höhe	VE
CC564	570ml	132mm	48

Arcoroc Wasser-/Weinkrüge

Klassische funktionelle Krüge. Gläserpülmaschinengeeignet.



Art.-Nr.	Beschreibung	Höhe	VE
CH988	1,3L	217 mm	6

Cambro Transparenter Kunststoffkrug

Leicht und langlebig, perfekte Alternative zu Glas.

- Spülmaschinenfest
- Hochtransparentes Material
- BPA-frei



Art.-Nr.	Beschreibung	Höhe
CJ668	1,42 l	201,7mm

Olympia Kristallon Becher

Strapazierfähige Polycarbonatbecher in Ringform. Ideal für den gelegentlichen Gebrauch in Cafés und Kantinen. Spülmaschinenfest.

NEU



Art.-Nr.	Beschreibung	Höhe	VE
DC920	Durchsichtig 285ml	95mm	6
DC921	Blau 285ml	95mm	6

Aps Acrylkrug mit Eiseinsatz

Langlebige, stoß- und kratzfeste Karaffe mit Eiseinsatz um Getränke unverdünnt zu lassen.



Art.-Nr.	Beschreibung	Höhe
U221	3L	290 mm

Araven SAN-Krug mit Deckel

Rechteckige Form mit Deckel, ideal zur Aufbewahrung von Flüssigkeiten in Kühlschränken. Gläserpülmaschinengeeignet.



Art.-Nr.	Beschreibung	Höhe
J283	2L	260 mm

Cambro Colorware Becher



Art.-Nr.	Beschreibung	Höhe	VE
CP417	Transparent 65cl	165 mm	72
CP418	Transparent 29cl	111 mm	72

Kristallon Becher aus Polycarbonat

Praktisch unzerbrechliches Geschirr für den regelmäßigen Gebrauch in Schulen, Gefängnissen, Krankenhäusern, Outdoor-Aktivitäten und anderen Umgebungen.

Nicht für Temperaturen über 75°C (direkte Hitzeeinwirkung) geeignet. Keine scheuernden Reinigungsmittel für Polycarbonatartikel verwenden. Für die Reinigung in der Spülmaschine muss das Spülmittel korrekt dosiert werden.



Art.-Nr.	Beschreibung	VE
DY790	Becher 390ml	12
DY792	Becher 250ml	12
DY793	Becher 200ml	12



Olympia Kristallon Polycarbonat Weingläser

Ideal für Veranstaltungen im Freien, Hochzeiten und Cafés. Geschirrspülergeeignet und bruchfest.



Art.-Nr.	Beschreibung	Höhe	VE
DS130	Weingläser l 30cl	190 mm	12
DS131	Martini Gläser l 30cl	170 mm	12
DS132	Margarita Gläser l 33cl	172 mm	12

Cambro Colorware Becher

Starke SAN-Kunststoffbecher.



Art.-Nr.	Beschreibung	Höhe
CJ653	230ml	100,1mm
CJ656	350ml	128mm

Bbp Wein- und Sektgläser

Das langlebige Polycarbonat bietet eine attraktive und sichere Alternative zu Glas. Gläserpülmaschinengeeignet. Lebenszyklus ca. 500 Spülgänge.



Art.-Nr.	Beschreibung	Höhe	VE
CG299	Weinglas 31cl	188 mm	12
CG945	Champagnerglas 20cl	219 mm	12

Bbp Longdrinkgläser

Langlebiges Polycarbonat bietet eine attraktive und sichere Alternative zu Glas. Ideal für Außenveranstaltungen. Geschirrspülergeeignet. Lebenszyklus ca. 500 Spülgänge.



Art.-Nr.	Beschreibung	Höhe	VE
U405	Longdrinkglas 34cl	145 mm	48

Bbp Gläser aus Polycarbonat

Langlebiges Polycarbonat. Gläserpülmaschinengeeignet. Lebenszyklus ca. 500 Spülgänge.



Art.-Nr.	Beschreibung	Höhe	VE
U406	Whiskyglas 25,5cl	90 mm	36
U407	Longdrinkglas 28,5cl	120 mm	36

Olympia Polycarbonat Hurricane Gläser



Art.-Nr.	Höhe	VE
CY233	203mm	24

Bbp Polycarbonat Tumbler

Langlebiges Polycarbonat. Gläserpülmaschinengeeignet. Lebenszyklus ca. 500 Spülgänge.



Art.-Nr.	Beschreibung	Höhe	VE
CG951	Tumbler 25,5cl	89 mm	36

Roltex Kunststoff Weingläser

Aus BPA-freiem Kunststoff. Leichtgewichtig, stapelbar und schwer zu zerbrechen. Geeignet für Mikrowelle und Spülmaschine.



Art.-Nr.	Beschreibung	Höhe
DA896	31cl	210 mm
DA898	22cl	106 mm

Olympia Kristallon Polycarbonat Tumbler

Gläserpülmaschinengeeignet.



Art.-Nr.	Beschreibung	Höhe	VE
K577	25,5cl	100 mm	12

Olympia Kristallon Transparente Tumbler

Gläser aus Polycarbonat mit gutem Preis-Leistungs-Verhältnis. Stapelbar und spülmaschinenfest.



Art.-Nr.	Beschreibung	Höhe	VE
DP239	14,2cl	83 mm	12

Roltex Biergläser aus Kunststoff

Langlebige Biergläser aus leichtem und strapazierfähigem Kunststoff. Einzel verkauft.



Art.-Nr.	Beschreibung	Höhe
DB644	30cl	145 mm
DB645	25cl	133 mm

TISCHSERVICE

RESTAURANT, BAR & HOTEL

MÖBEL

EINWEGARTIKEL & REINIGUNG

KLEIDUNG & ARBEITSSCHUHE

KÜCHE

KÜCHENMÖBEL & TRANSPORT

GERÄTE

KÜHLEN & GEFRIEREN

TISCHSERVICE / GLASWAREN

Olympia Kristallon Dessertgläser aus Polycarbonat

Geeignet für jeden Anlass. Lebenszyklus ca. 500 Spülgänge.



Art.-Nr.	Beschreibung	Höhe	VE
J911	Sorbet Dessertschale 16,5cl	59 mm	12

Utopia Amerikanische Dessertgläser

Klassische Dessertgläser im Retrolook. Pressglaskonstruktion. Geschirrspülergeeignet.



Art.-Nr.	Beschreibung	Höhe	VE
E004	Niedrig 30cl	107mm	24

Utopia Saxon Eisbecher



Art.-Nr.	Beschreibung	Höhe	VE
E020	26cl	81 mm	24

Kristallon Gläser aus Polycarbonat

Nicht für Temperaturen über 75°C (direkte Hitzeeinwirkung) geeignet. Keine scheuernden Reinigungsmittel für Polycarbonatartikel verwenden. Für die Reinigung in der Spülmaschine muss das Spülmittel korrekt dosiert werden.



Art.-Nr.	Beschreibung	VE
DY793	Becher 200ml	12

Kristallon Becher aus Polycarbonat

Nicht für Temperaturen über 75°C (direkte Hitzeeinwirkung) geeignet. Keine scheuernden Reinigungsmittel für Polycarbonatartikel verwenden. Für die Reinigung in der Spülmaschine muss das Spülmittel korrekt dosiert werden.



Art.-Nr.	Beschreibung	VE
DY790	Becher 390ml	12
DY792	Becher 250ml	12

Kristallon Stapelbare Polycarbonat-Krüge

Robuste Kannen für den allgemeinen Gebrauch. Ideal für die Gastronomie im Innen- und Außenbereich.

Nicht für Temperaturen über 75°C (direkte Hitzeeinwirkung) geeignet. Keine scheuernden Reinigungsmittel für Polycarbonatartikel verwenden. Für die Reinigung in der Spülmaschine muss das Spülmittel korrekt dosiert werden.



Art.-Nr.	Beschreibung	VE
FB890	1L	1
FB892	1,5L	1
FB891	Deckel für FB890	6
FB893	Deckel für FB892	6

Arcoroc Versatile Dessertschalen

Die Dessertschalen von Arcoroc Versatile haben eine außergewöhnliche Form mit einer schrägen Öffnung – ideal, um die Gäste Ihres gehobenen Restaurants nachhaltig zu beeindrucken.



Art.-Nr.	Beschreibung	Höhe	VE
FB914	4cl	105 mm	12
FB913	12cl	88 mm	6

Utopia Venezia Eisbecher



Art.-Nr.	Beschreibung	Höhe	VE
Y721	41cl	79 mm	24



Olympia Traditionelle Dessertgläser

Elegantes, traditionelles Design aus langlebigem Pressglas. Gläser-spülmaschinengeeignet.

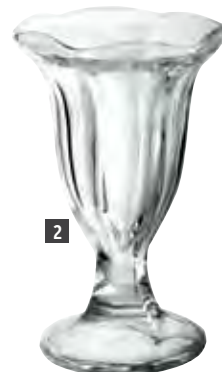

Art.-Nr.	Beschreibung	Höhe	VE
1 CC905	12,8cl	115 mm	6
CC906	18,5cl	135 mm	6
2 CC907	18,5cl	155 mm	6
3 CC908	32cl	135 mm	6

T & G Woodware Brotkorb

Kann als Servier- oder Brotkorb verwendet werden. Zwei abgerundete Griffe. 10(H) x 31(B) x 18(T)cm.



Art.-Nr.	Beschreibung
DL146	Akazienholz

Olympia Servierbrett Akazienholz Wellenform

Rustikales Akazienholzbrett mit wellenförmigem Rand und Lederschlaufe.



Art.-Nr.	Beschreibung
GM263	1,5(H) x 30,5(B) x 21,5(T)cm
GM264	1,5(H) x 35,5(B) x 25(T)cm

Olympia Rechteckige Holzbretter

Rechteckiges Eichenbrett mit einer rustikal geölten Oberfläche. Ausgestattet mit Lederschlaufe.



Art.-Nr.	Beschreibung
1 GM309	1,5(H) x 11,5(B) x 40(T)cm
2 GM261	1,5(H) x 35(B) x 26(T)cm

Olympia Servierplatten aus Schiefer

Dunkle Schieferplatten, die mit einem klaren Lack versiegelt sind, für eine auffällige Servieroption. Wasserdicht, öl- und flüssigkeitsabweisend.



Art.-Nr.	Beschreibung	VE
3 CK409	Quadratisch 13(B) x 13(T)cm	4
4 CK408	Rechteckig 30(L) x 10(B)cm	4
5 GF316	Rund 33(Ø)cm	

Aps Schieferplatte mit Glasglocke

Kleine Schieferplatte mit Glasglocke für eine schöne Präsentation von Butter, Pastete oder anderen kleinen Portionen. Geeignet für Kühl- und Gefrierschrank.



Art.-Nr.	Beschreibung
GH408	10,5(Ø)cm

Olympia Servierbrett Akazienholz

Rundes Akazienholzbrett mit sichtbarer Maserung für eine attraktive Tischpräsentation. Ausgestattet mit Lederschlaufe.



Art.-Nr.	Beschreibung
GM308	1,5(H) x 33(Ø)cm
GM262	1,5(H) x 35,5(Ø)cm



Olympia Rechteckige Holzbretter

Rechteckiges Eichenbrett ausgestattet mit einer rustikal geölten Oberfläche. Ausgestattet mit Lederschlaufe.



Art.-Nr.	Beschreibung
GM260	1,5(H) x 23(B) x 23(T)cm

T & G Woodware Steakbretter

Bretter aus Akazienholz. Können sowohl zur Präsentation als auch zur Zubereitung genutzt werden.



Art.-Nr.	Beschreibung
DF054	2,5(H) x 26(B) x 19(T)cm
DF055	2,5(H) x 42(B) x 23(T)cm

Aps Weckgläser

Gläser im Weckglasstil zur attraktiven Präsentation von Vorspeisen, Soßen und Desserts. Geschirrspülergeeignet und mit Deckel geliefert.



Art.-Nr.	Beschreibung	VE
GH386	8cl	12
GH387	14cl	12
GH388	16cl	12

TISCHSERVICE

RESTAURANT, BAR & HOTEL

MÖBEL

EINWEGARTIKEL & REINIGUNG

KLEIDUNG & ARBEITSSCHUHE

KÜCHE

KÜCHENMÖBEL & TRANSPORT

GERÄTE

KÜHLEN & GEFRIEREN

TISCHSERVICE / TISCHUTENSILIEN

Olympia Servierbretter Eschenholz

Rustikale Servierbretter für Brot, Käse und Wurstwaren.

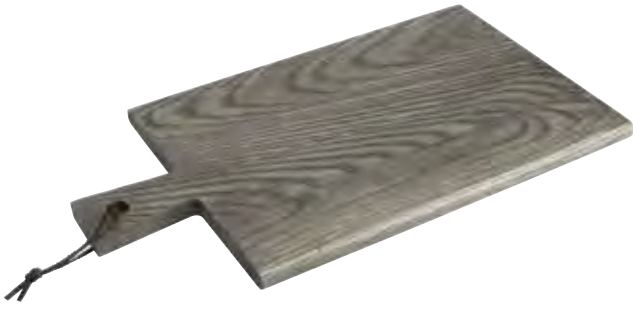

Art.-Nr.	Beschreibung
CN571	1,5(H) x 44(L) x 25(B)cm

Olympia Abgerundete Servierbretter aus Holz

Moderne Präsentationsbretter im Gastropubstil mit Aussparung für 7cm große Auflaufförmchen. 2,5(H) x 34(B) x 24(T)cm



Art.-Nr.	Beschreibung
DP156	Akazienholz 2,5(H) x 34(B) x 24(T)cm
W435	Auflaufförmchen 7(Ø)cm



Olympia Steakbretter aus Holz

Rustikale Steakbretter aus Holz. Klein: 26(B) x 19(T)cm. Groß: 31(B) x 24(T)cm. Erhältlich mit oder ohne Aussparung für Dippeschälchen.



Art.-Nr.	Beschreibung
DP138	Akazienbrett 26(B) x 19(T)cm
DP139	Akazienbrett mit Aussparung 31(B) x 24(T)cm
W435	Auflaufförmchen 7(Ø)cm



Olympia Bambusbretter

Steakbretter hergestellt aus nachhaltigem Bambus.



Art.-Nr.	Beschreibung
GF206	31(B) x 24(T)cm
W435	Auflaufförmchen 7(Ø)cm



Olympia Servierbretter für Auflaufförmchen / Dipschälchen

Doppelseitig mit einer komplett glatten Seite und einer Seite mit Aussparungen für zwei oder drei Auflaufförmchen. Perfekt für Tapas oder kleine Gerichte.



Art.-Nr.	Beschreibung
1 GF207	2 Aussparungen für Auflaufformen bis zu 13,4(Ø)cm
2 GF208	3 Aussparungen für Auflaufformen bis zu 9,5(Ø)cm
3 CD741	3(H) x 13,4(Ø)cm Rustikal
4 DK822	4,5(H) x 9,5(Ø)cm Rustikal

Spezifikation
GF207 Größe (cm): 1,2(H) x 18(B) x 41,5(L).
GF208 Größe (cm): 1,6(H) x 14(B) x 48(L).



Gusseiserne Pfannen & Untersetzer

OLYMPIA

Die gusseisernen Pfannen mit Holzuntersetzer von Olympia eignen sich hervorragend um Gerichte direkt aus dem Ofen auf den Tisch zu servieren. Ideal für die Präsentation von Steaks, Garnelen und authentisch indischen Gerichten. Untersetzer wählbar aus dunklem Holz oder hellem Heveaholz.

Olympia Servierpfanne mit Stiel

Servierpfanne und Untersetzer separat erhältlich.



Art.-Nr.	Beschreibung
GJ553	Servierpfanne 11,5(Ø)cm
GJ552	Untersetzer aus Gummibaumholz

Olympia Servierpfanne mit Griffen

Servierpfanne und Untersetzer separat erhältlich.



Art.-Nr.	Beschreibung
GJ554	Servierpfanne 18(Ø)cm
GJ555	Untersetzer aus Gummibaumholz

Olympia Ovale Servierpfannen

Servierpfanne mit abnehmbarem Stiel. Untersetzer separat erhältlich.



Art.-Nr.	Beschreibung
GG133	Servierpfanne 24(B) x 14(T)cm
GG135	Untersetzer aus Gummibaumholz für GG133

Olympia Gusseiserne Servierpfannen

Sehr beanspruchbare gusseiserne Servierpfannen mit dunklem Holzboden und abnehmbaren Griffen. Ideal zum Servieren brutzelnder Gerichte direkt aus dem Ofen. Lieferung inklusive Untersetzer.



Art.-Nr.	Beschreibung
F464	24(B) x 14(T)cm
CC310	28(B) x 19(T)cm

Olympia Gusseiserne Servierpfannen

Sehr beanspruchbare gusseiserne Servierpfannen mit dunklem Holzboden und abnehmbaren Griffen. Ideal zum Servieren brutzelnder Gerichte direkt aus dem Ofen. Lieferung inklusive Untersetzer.



Art.-Nr.	Beschreibung
CC311	Rund 22(Ø)cm
GJ556	Ersatz-Pfanne 22(Ø)cm

Olympia Servierschalen

Bambusbasis für Schieferplatten, mit 7cm Aussparung für Auflaufförmchen. Ideal zum Servieren von kleinen Gerichten mit Soßen oder Dips.

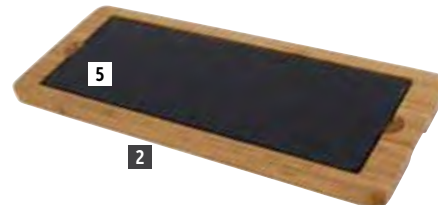

Art.-Nr.	Beschreibung
1 GM257	Bambustablett 24(B) x 16(T)cm für CK409
2 GM258	Bambustablett 33(B) x 13(T)cm für CM062
3 CM061	Bambustablett 33(B) x 21(T)cm für CM063
4 CK409	Schieferplatte 13(B) x 13(T)cm für GM257
5 CM062	Schieferplatte 28(B) x 10(T)cm für GM258
6 CM063	Schieferplatte 28(B) x 18(T)cm für CM061

TISCHSERVICE

RESTAURANT, BAR & HOTEL

MÖBEL

EINWEGARTIKEL & REINIGUNG

KLEIDUNG & ARBEITSSCHUHE

KÜCHE

KÜCHENMÖBEL & TRANSPORT

GERÄTE

KÜHLEN & GEFRIEREN

TISCHSERVICE / TISCHUTENSILIEN

Olympia Muscheltöpfe

Schwarzer Topf mit Griffen und Edelstahlrand, direkt vom Ofen auf den Tisch. Deckel kann zur Entsorgung von Muschelschalen verwendet werden.



Art.-Nr.	Beschreibung
CF269	14(0)cm für Portionen bis 0,5kg
CD678	20(0)cm für Portionen bis 1kg
1 U264	22(0)cm für Portionen bis 1,5kg

Olympia Gewürzbehälter Akazienholz

Attraktives Gewürztablett aus Akazienholz, perfekt zum Servieren von Gewürzen oder Dips auf dem Tisch. Drei Aussparungen für Olympia-Auflaufförmchen U177 (separat erhältlich).



Art.-Nr.	Beschreibung	VE
GH308	Tablett 27(B) x 10(T)cm	1
U177	Moderne Auflaufförmchen 8(0)cm	12

Vogue Mini Edelstahl Sauteuse

Mini-Pfanne geeignet für alle Hitzequellen außer Induktionsherd. Aus Edelstahl mit Aluminium Zwischenlage. Gleichmäßiges Erhitzen.



Art.-Nr.	Beschreibung
2 GG760	Saucentopf 8,5(0)cm
3 GG027	Bratpfanne 10(0)cm
GG025	Saucentopf 9(0)cm

Vogue Mini Triwall Kupfertöpfe

Minitöpfe geeignet für alle Hitzequellen außer Induktionsherd. Aus Edelstahl mit Aluminium Zwischenlage. Außenseite aus Kupfer mit kaltbleibenden Handgriffen. Geschirrspülergeeignet.



Art.-Nr.	Beschreibung
4 GG761	Saucentopf 8,5(0)cm
5 GG756	Stieltopf 9(0)cm

Olympia Tapas Minitöpfe

Eine lebhaft neue Serie von farbigen Porzellantöpfen für verschiedenste Einsatzbereiche. Schöne Präsentationslinie. Noch mehr Stil verspricht die Kombination mit Holzbrettchen.



Art.-Nr.	Beschreibung	VE
DK820	14,2cl	4

Vogue Minitöpfe

Gusseisernes Geschirr hält Speisen länger warm. Emailierte Innen- und Außenseite. Alle Größen sind Innenmaße. Nicht für den Geschirrspüler geeignet.



Spezifikation
Y259 Kapazität: 24cl. Größe (cm): 7,5(H) x 10(Ø).
Y264 Kapazität: 31,5cl. Größe (cm): innen: 4,5(H) x 8,4(B) x 11,3(L), außen: 4,9(H) x 9,4(B) x 15,5(L).

Art.-Nr.	Beschreibung
Y259	Rund 7,5(H) x 10(Ø)cm
Y264	Oval 8,4(B) x 11,3(L)cm

Olympia Servierschalen mit flachem Boden

Edelstahl, ideal zum Servieren von Balti Gerichten.



Art.-Nr.	Beschreibung
F469	15,4(0)cm
F470	16(0)cm
F471	23(0)cm

Verzierte Camembertbackform

Wunderschön verzierter Porzellanbehälter zum Aufbewahren und Backen von Camembert. Geschirrspüler-, ofen-, gefrier- und mikrowellengeeignet. Mit Anleitung und Rezepten.



Art.-Nr.	Beschreibung
GC682	35cl 11,5cm

Olympia Serviereimer

Moderne Serviereimer, ideal zum Servieren von Pommes, Calamari oder Hühnchen. Mit Wachspapier auslegen für einen Gastropub-Look.



Art.-Nr.	Beschreibung
DM214	8(H) x 15(Ø)cm
DM209	11,5(H) x 9,5(Ø)cm
CN520	13,5(H) x 24,5(B) x 17,5(T)cm

Wachspapier

Wachspapier zum Einwickeln von Fast Food oder als Einlage in Körbchen, um Fettflecken zu verhindern.



Art.-Nr.	Beschreibung	VE
GF036	Mit Zeitungsdruck 27(B) x 42(L)cm	500
GF037	Ohne Aufdruck 25,5(B) x 40,6(L)cm	500

Olympia Auflaufförmchen

Hochwertige, traditionelle Ofenformen für „aus dem Ofen auf den Tisch“-Gerichte. Langlebig und absplitterfrei. Ofen-, mikrowellen-, gefrierer- und geschirrspülergeeignet.



Art.-Nr.	Beschreibung	VE
W435	7(Ø)cm	12
W414	8(Ø)cm	12
W432	8,5(Ø)cm	12

Olympia Serviereimer

Moderner Serviereimer, ideal zum Aufbewahren von Besteck und Gewürzen oder zum Servieren von Pommes. Nutzen Sie Wachspapier für einen Retro-Look.



Art.-Nr.	Beschreibung
GF246	7,2(H) x 8(Ø)cm
GF247	13,2(H) x 13,5(Ø)cm

Olympia Servierbecher

Edelstahlbecher für Pommes. 8,5(H)cm.



Art.-Nr.	Beschreibung
DM210	Servierbecher 8,5(H) x 8,5(Ø)cm

Olympia Frittierkörbchen

Frittierkörbchen aus Edelstahl mit Griffen. Ideal zum Servieren von Beilagen oder Fingerfood in einem einzigartigen Stil. Geschirrspülergeeignet.



Olympia Serviereimer Edelstahl

Edelstahleimer mit Henkel. Mit Pommes gefüllt vermittelt er ein schönes Bistroambiente.



Art.-Nr.	Beschreibung
CT537	10(H) x 10,5(Ø)cm

Olympia Moderne Auflaufförmchen

Reinweißes Porzellan mit klaren, geradlinigen Rändern für einen modernen Look.



Fiesta Recyclable Einweg-Dressingbecher

Wachspapier.



Art.-Nr.	Beschreibung
CE148	Rund mit Stiel 8(H) x 8(Ø)cm
GG875	Rund mit Stiel 8(H) x 9,5(Ø)cm
GG866	Quadratisch mit Stiel 8(H) x 10(B) x 8(T)cm
GG867	Quadratisch mit Stiel 8(H) x 12(B) x 10(T)cm
GG869	Rechteckig mit Stiel 4,5(H) x 26(B) x 13(T)cm

Art.-Nr.	Beschreibung	VE
U195	7(Ø)cm	12
U177	8(Ø)cm	12
U176	9(Ø)cm	12

Art.-Nr.	Beschreibung	VE
CB612	2,8cl	250
CB613	11,2cl	250

TISCHSERVICE

RESTAURANT, BAR & HOTEL

MÖBEL

EINWEGARTIKEL & REINIGUNG

KLEIDUNG & ARBEITSSCHUHE

KÜCHE

KÜCHENMÖBEL & TRANSPORT

GERÄTE

KÜHLEN & GEFRIEREN

TISCHSERVICE / TISCHUTENSILIEN

T & G Woodware Tischbutler

Ein stilvoller Tischbutler aus Akazienholz für die individuelle Präsentation von Besteck und Gewürzen mit traditionellem Druck auf der einen Seite und einer Tafel auf der anderen Seite.



Art.-Nr.	Beschreibung
CL179	14(H) x 17(B) x 27(T)cm

Olympia Gewürzhalter

Zutatenhalter für Soßenflaschen für einen einfachen und schnellen Tischservice.

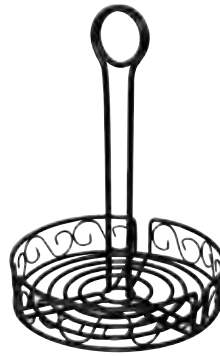

Art.-Nr.	Beschreibung
GM245	23,5(H) x 19,5(Ø)cm

Olympia Soßenschälchen aus Edelstahl

Eine stilvolle und moderne Präsentation von Soßen und Gewürzen auf dem Tisch.



Art.-Nr.	Beschreibung	VE
GG877	4,5cl	12
GG878	7cl	12
GG879	11,5cl	12
CD478	23cl	12

Olympia Milchkannen

Milchkannen im Miniformat aus Edelstahl - eine Alternative zum Servieren von Soßen oder Kaffeemilch.



Art.-Nr.	Beschreibung
CL203	6cl
CL209	12,5cl

Olympia Pommestützenhalter

Edelstahlständer, ideal zum Servieren von Pommes Frites. Geschirrspülergeeignet.



Art.-Nr.	Beschreibung	VE
CL319	Pommestützenhalter 17,5(H) x 11,5(Ø)cm	1
H980	Pommestützenhalter 17,5(H) x 11,5(Ø)cm	1
GF037	Ohne Aufdruck 25,5(B) x 40,6(L)cm	500

Olympia 'Blehbüchsen' als Servierschalen

Büchsen aus galvanisiertem Stahl für Pommes Frites und andere Beilagen. Sehr praktisch, um Portionen gut abzumessen. Kann auch als Besteckbehälter genutzt werden. 11(H) x 9(Ø)cm.



Art.-Nr.	Beschreibung
CP497	Silberfarbig
CP498	Schwarz

Olympia Besteckbecher

Galvanisierter Besteckbecher für den Tischbutler GM296. Ideal für den Außenbereich.



Art.-Nr.	Beschreibung
CR971	15(H) x 11(Ø)cm

Vogue Quetschflaschen mit Kappe

Quetschflasche mit Kappe für gleichmäßige Dosierung von Soßen. Kapazität 34cl.



Art.-Nr.	Beschreibung
GF250	Klar

Olympia Behälter Eichenholz

Um Gewürze, Soßen, Servietten und Besteck beieinander zu halten. Mit dem Aufdruck: 'Fresh Quality Food. Sauces, Condiments, Relish'.



Art.-Nr.	Beschreibung
CN517	13,5(H) x 23(B) x 14,5(T)cm

T & G Woodware Tischbehälter

Tischgefäß für die Aufbewahrung von Rührstäbchen, Zuckertüten und Teebeuteln.



Spezifikation
CB291 Größe (cm): 10(H) x 10(B) x 10(T).

Art.-Nr.	Beschreibung
CB291	Quadratisch

Olympia Galvanisierter Tischbutler

Galvanisierter Tischbutler mit Griff für Soßenflaschen, Besteck und Servietten.



Art.-Nr.	Beschreibung
GM296	18(H) x 15,5(B) x 13,5(T)cm

T & G Woodware Gewürzbehälter

Behälter mit zwei Fächern und Tragegriff. 18(H) x 17,9(B) x 25(T)cm.



Art.-Nr.	Beschreibung
DL148	Akazienholz

Utopia Große Schüttflaschen

Schüttflaschen mit Deckel. 12,5(H) x 6,5(Ø)cm.



Art.-Nr.	Beschreibung	VE
P203	14,2cl	12

Salz- und Essigspender

Salz- und Essigstreuer aus Kunststoff mit großem Fassungsvermögen. Reservedeckel separat erhältlich. S469: 13,5(H) x 7,5(Ø)cm, S471: 17,5(H) x 7,5(Ø)cm.



Art.-Nr.	Beschreibung
S469	Salz

Olympia Besteckbehälter mit Tafel

Besteckbehälter mit Tafel an einer Seite für Tischnummern etc. Herausnehmbare Trennwände machen diesen Artikel vielseitig.



Art.-Nr.	Beschreibung
GM243	15(H) x 21(B) x 16(T)cm

Aps Öl- und Essigset mit Ständer

Edelstahlhalter mit schwarzem Kunststoffsockel. Essig- und Ölflaschen mit Edelstahldeckel. Ersatzflaschen sind separat erhältlich.



Art.-Nr.	Beschreibung
CF296	Öl- und Essigset mit Ständer
CF297	Menagenset 5-teilig

Aps Tischaufbewahrung aus Akazienholz

APS Table Caddy aus Akazienholz 10 x 23cm



Art.-Nr.	Beschreibung
DF624	Akazienholz

NEU

Olympia Olivenölfflaschen

Glasflasche, ideal für Olivenöl und Soßen. Ausgestattet mit verschließbarem Ausgießer. Gläserpülmaschinengeeignet.



Spezifikation
GM253 Größe (cm): 26(H) x 5(B) x 5(T).
GG927 Größe (cm): 30,5(H) x 5,7(B) x 5,7(T). Gewicht: 0,4kg.

Art.-Nr.	Beschreibung	VE
GM253	25cl	6
GG927	0,5L	6

Olympia Öl-/Essigflaschen

Öl-/Essigflaschen aus Glas mit verchromtem Deckel zum Gebrauch mit Menage oder Tischorganizer. 15x5cm



Spezifikation
CE329 Größe (cm): 14,7(H) x 5,3(Ø).

Art.-Nr.	Beschreibung	VE
CE329	14,2cl	12

Comas 2-teiliges Menage Set

2-teiliges Set mit Edelstahlständer und zwei Flaschen für Öl und Essig.



Art.-Nr.	Beschreibung
DY415	2-teiliges Set

Comas 3-teiliges Menage Set

3-teiliges Set, inklusive Edelstahlständer, schwarzem Kunststoffboden, Salz- und Pfefferstreuer, sowie einem Glasbehälter für Senf. Ausgestattet mit Edelstahldeckeln.



Art.-Nr.	Beschreibung
DY414	3-teiliges Set

Comas 4-teiliges Menage Set

4-teiliges Set, inklusive Edelstahlständer mit schwarzem Kunststoffboden, Salz- und Pfefferstreuer aus Glas, sowie Öl- und Essigflaschen. Ausgestattet mit Edelstahldeckeln.



Art.-Nr.	Beschreibung
DY416	4-teiliges Set

Olympia Salz- & Pfeffermühle aus Acryl

Kombination aus Salzstreuer und Pfeffermühle aus strapazierfähigem Acryl hergestellt. Einstellbarer Keramikmechanismus für grobes und feines Mahlen.



Art.-Nr.	Beschreibung
GM235	9(H) x 4(Ø)cm

TISCHSERVICE / TISCHUTENSILIEN

Olympia Salz-/Pfefferstreuer Eifelturm

Transparente Glasstreuer, für die Nutzung mit Tischbutler C159. Ideal für Salz oder Pfeffer. Größe: 11,1(H) x 4,5(Ø)cm.



Art.-Nr.	Beschreibung	VE
CE325	3cl	12

Olympia Salz-/Pfefferstreuer

Nostalgisches Design.



Art.-Nr.	Beschreibung	VE
CE326	6cl Nostalgie	12
CE327	6cl Champignon	12

Olympia Holzmühlen

Mühlen aus Holz und Chrom in einem modernem Design und ausgestattet mit keramisches Mahlwerk. Verkauft im 2er Set.



Art.-Nr.	Beschreibung
GF258	11,5(H)cm

Olympia Mini Salz- und Pfefferstreuer

Salz- und Pfefferstreuer aus Edelstahl.



Art.-Nr.	Beschreibung
P043	5cl

Olympia Jumbo Salz- und Pfefferstreuer

Salz- und Pfefferstreuer aus Edelstahl.



Art.-Nr.	Beschreibung
P044	14cl

Cole & Mason Streuerset

Modern gerippte Salz- und Pfefferstreuer aus Acryl mit Edelstahldeckel.



Art.-Nr.	Beschreibung
CD237	5cl

Olympia Acryl-Mühlen und -Streuer

NEU



Art.-Nr.	Beschreibung
CE319	10cm Streuer
CE317	13,5cm Streuer

Cole & Mason Salz-/Pfeffermühlen aus Acryl

Glasklares Acryl. Lebenslange Garantie auf Mahlwerk. Mahlwerk ist einstellbar von fein bis grob Mahlen. 8,5(H)cm



Art.-Nr.	Beschreibung
CB030	Salz 8,5(H)cm
CB029	Pfeffer 8,5(H)cm
GC542	Pfeffer 11,5(H)cm

Cole & Mason Salz- und Pfeffermühlen aus Acryl

Glasklares Acryl. Lebenslange Garantie auf Mahlwerk. Mahlwerk ist einstellbar von fein bis grob. 12,5(H)cm.



Art.-Nr.	Beschreibung
CB042	Salz 12,5(H)cm
CB041	Pfeffer 12,5(H)cm

Olympia Salz- & Pfeffermühle aus Edelstahl

Mühle in einer klassischen Form aus Acryl und gebürstetem Edelstahl kann für Salz oder Pfeffer genutzt werden. Einstellbarer Keramikmechanismus für grobes und feines Mahlen.



Art.-Nr.	Beschreibung
GM233	13,5(H) x 5,5(Ø)cm

Olympia Mühlen aus Acryl



Art.-Nr.	Beschreibung
CE318	Pfeffer 10,2(H)cm
CE316	Pfeffer 13,5(H)cm

Olympia Zuckerzange

18/10 Edelstahl Zuckerzange. Geschirrspülergeeignet. 10,5(H) x 3,5(B) x 1,5(T)cm.



Art.-Nr.	Beschreibung	VE
CR563	10,5cm	1

Olympia Salz- & Pfefferstreuer

9(H)cm.



Art.-Nr.	Beschreibung	VE
C213	Salz	12
C214	Pfeffer	12

Aps Salz und Pfeffer Menage

Edelstahl-Menage mit schwarzem Kunststoffboden und Salz- und Pfefferstreuer in Glasbehälter mit Edelstahl-Deckel und Drehverschluss. Ersatz-Streuer sind separat erhältlich.



Art.-Nr.	Beschreibung
CF295	Salz und Pfeffer Menage

Olympia Salz- & Pfefferset aus Holz

Set bestehend aus Pfeffermühle und Salzstreuer aus Holz mit einer stilvollen Hochglanzoberfläche. Langlebiger Keramikmechanismus für grobes oder feines Mahlen.



Art.-Nr.	Beschreibung
GL087	Schwarzes Set

Olympia Holzmühen in Antikoptik

Klassische Mühlen in Antikoptik mit einstellbarem Mahlmechanismus für grobes oder feines Mahlen. Geeignet für Salz und Pfeffer. Geliefert mit zwei verschiedenen Knäufen mit 'S' und mit 'P'.



Art.-Nr.	Beschreibung
CR690	15(H)cm

Olympia Salz-/Pfeffermühlen aus dunklem Holz

Holzmühle mit 'S' und 'P' Edelstahlschraube geliefert für den Einsatz mit Salz oder Pfeffer. Starker Keramikmechanismus ist einstellbar für grobes oder feines Mahlen.



Art.-Nr.	Beschreibung
CE333	15,3(H)cm Salz/Pfeffer
CE336	33(H)cm Salz/Pfeffer

Peugeot Salz- & Pfeffermühlen aus dunklem Holz

Salz- und Pfeffermühlen aus Holz, mit dem weltberühmten Edelstahl-Mahlwerk mit einer unbegrenzten Garantie auf Herstellungsfehler. Voll einstellbares Mahlwerk von grob bis sehr fein.



Art.-Nr.	Beschreibung
P024	12,7(H)cm Pfeffer
P025	18(H)cm Salz
P026	18(H)cm Pfeffer
P020	23(H)cm Pfeffer
P022	30(H)cm Pfeffer

Olympia Ministreuer

1,5cl Zimmerservicestreuer mit verchromter Spitze. Größe (mm): 50(H) x 30(B) x 30(T).



Art.-Nr.	Beschreibung	VE
CE328	1,5cl	12

Olympia Zuckerstreuer

Streuer mit langer Tülle die kleine Mengen Zucker auf einmal herauslässt.



Art.-Nr.	Beschreibung
CN679	17,5(H) x 7,5(Ø)cm

Olympia Mühle für Tischservice

Holzmühle im XXL-Format geeignet für Salz und Pfeffer mit Einstellung für grobes oder feines Mahlen. Keramikmechanismus.



Art.-Nr.	Beschreibung
GJ009	61(H)cm

Olympia Pfeffer- & Salzmillen

Langlebiger Keramikmechanismus und Mühlarml aus Edelstahl. 'S' und 'P' Zeichen für die Identifizierung



Art.-Nr.	Beschreibung
1 CE246	Hellbraun 8(H)cm
2 CE247	Dunkelbraun 8(H)cm

Peugeot Bistro Salz-/Pfeffermühlen

10cm Salz- und Pfeffermühlen mit Edelstahlmahlwerk für eine grobe bis sehr feine Mahlung.



Art.-Nr.	Beschreibung	Farbe
DP278	Salz 10(H)cm	Dunkelbraun
DP279	Pfeffer 10(H)cm	Dunkelbraun
GN542	Salz 10(H)cm	Schwarz
GN543	Pfeffer 10(H)cm	Schwarz

Olympia Mühlenset Kupfer und Holz

Zwei stilvolle Mühlen mit Kupferkörper in Antikoptik und Holzknäuf. Einstellbar für feines oder grobes Mahlen. Knäufe sind markiert mit S und P.



Art.-Nr.	Beschreibung	VE
CR689	15(H)cm	2

Olympia Zuckerstreuer

Glasbehälter mit 18/10 Edelstahldeckel. 14(H) x 7(Ø)cm.



Art.-Nr.	Beschreibung
C233	34cl 1x 8mm Loch
C234	34cl 1x Seitliches Loch
C235	34cl 4mm Löcher

TISCHSERVICE

RESTAURANT, BAR & HOTEL

MÖBEL

EINWEGARTIKEL & REINIGUNG

KLEIDUNG & ARBEITSSCHUHE

KÜCHE

KÜCHENMÖBEL & TRANSPORT

GERÄTE

KÜHLEN & GEFRIEREN

TISCHSERVICE / TISCHUTENSILIEN

Securit Präsentationsbox

Präsentieren Sie Ihren Kunden die Rechnung auf unterhaltsame Art und Weise mit der Securit Treasure Bill Presenter Box.



Art.-Nr.	Beschreibung	VE
CU932	Rechnungsmappe	10

Zitronenscheibenpresse

Edelstahl. Perfekt beim Servieren von Cocktails oder Gerichten mit Fisch und Meeresfrüchten.



Art.-Nr.	Beschreibung
P329	3,5(H) x 8,5(B) x 7(L)cm

Olympia Toasthalter

Toasthalter aus Edelstahl für 4 Scheiben ideal für den Frühstücksservice. 65 (H) x 115 (B) x 90 (T) mm.



Art.-Nr.	Beschreibung
DL239	Edelstahl

Olympia Zuckerschälchen



Art.-Nr.	Beschreibung	VE
C250	20cl	12

Olympia Eierbecher

Edelstahl. 4,6(H) x 4,9(Ø)cm.



Art.-Nr.	Beschreibung
P330	Edelstahl

Olympia Eierbecher



Art.-Nr.	Beschreibung	VE
U814	6,8(H) x 5(Ø)cm	12

Butterdose mit Deckel

Edelstahlbehälter. 18,5(B) x 11,5(T)cm.



Art.-Nr.	Beschreibung
P334	Butterdose 23,6cl

Olympia Saucieren

Edelstahl.



Art.-Nr.	Beschreibung
J049	14,5cl
J048	27,5cl
J053	45cl

Olympia Saucieren



Art.-Nr.	Beschreibung	VE
CB707	8,5cl	6

Olympia Sauciere

Doppelwandig isolierte Sauciere mit leicht zu bedienendem Deckel für einfachen Selbstbedienungsservice. Mit tropffreiem Ausgießer.



Art.-Nr.	Beschreibung
CN554	40cl

Olympia Eisbecher

Edelstahl.



Art.-Nr.	Beschreibung	Höhe
P328	6(H) x 8,9(Ø)cm	60 mm

Olympia Parmesanbehälter

Gestell aus 18/10 Edelstahl mit Klappdeckel und Löffel.



Art.-Nr.	Beschreibung
F773	11,7 x 7,5cm

Bourgeat Präsentierschale für Meeresfrüchte

Präsentierschale 40cm aus Edelstahl mit geschwungenem Rand und Ständer (separat erhältlich).



Art.-Nr.	Beschreibung
C049	Präsentierschale

Vogue Austernmesser

Hochqualitative Edelstahlklinge. Geschirrspülgeeignet.



Art.-Nr.	Beschreibung
D475	7,6cm

Aps Butternapf mit Glocke

Porzellan mit Edelstahlglocke. 7,5(H) x 9(Ø)cm.



Art.-Nr.	Beschreibung
S019	4cl

Olympia Teelichter

Teelichter geeignet für Teelichthalter und Rechauds.



Art.-Nr.	Beschreibung	VE
GF448	4 Std. Brennzeit	100
GF449	8 Std. Brennzeit	75

Olympia Teelichthalter im Laternenstil

Attraktive Teelichthalter mit geripptem Glas, perfekt für eine intime Atmosphäre in einem Café oder Restaurant. Abnehmbarer Metallhalter für einfache Bedienung und einfache Reinigung.



Art.-Nr.	Beschreibung	VE
CM639	105(H) x 110(Ø)mm	6

Kerzen aus flüssigem Wachs

Modernes Stimmungslicht für den Tisch in Bars und Restaurants. 30 Stunden Brenndauer, ohne Rauch und Rückstände. Sicherer als normale Kerzen, da die Flamme sofort erlischt, wenn die Kerze umgestoßen wird.



Art.-Nr.	Beschreibung	VE
GJ065	Flüssigwaxkerzen	36

Bolsius® Tafelkerzen

Tafelkerzen der Größe 177(L) x 21,3(Ø) mm. Geringe Rauchentwicklung, tropffrei. Brenndauer ca. 6 Stunden. 45 Stück.



Art.-Nr.	Beschreibung	VE
P999	Elfenbein	45
P963	Weiß	45

Bolsius® Stumpenkerzen Elfenbein

Stumpenkerzen mit geringer Rauchentwicklung. 40 Stunden Brennzeit. 6cmØ.



Spezifikation

Art.-Nr.	Beschreibung	VE
DB087	Abmessungen (mm): 130 (H) x 60 (Ø) Brenndauer 39 Stunden	12

Bolsius® Professionelle Teelichter

Geeignet für Teelichthalter und Warmhaltegeräte.



Art.-Nr.	Beschreibung	VE
DJ759	8 Stunden Brenndauer	90
CJ879	4 Stunden Brenndauer	200

Bolsius® Windlichter Lowboy

Attraktive Wachskerzengläser, die bis zu 75 Stunden brennen. 12 Stück.



Art.-Nr.	Beschreibung	VE
Y197	Rot	12
Y198	Bernstein	12
GH627	Transparent	12

Bolsius® Stumpenkerzen Elfenbein

Stumpenkerzen mit geringer Rauchentwicklung. 40 Stunden Brennzeit. 6cmØ.



Art.-Nr.	Beschreibung	VE
CR448	22 Stunden Brenndauer	12

Bolsius® Spitzkerzen 25,4cm

25cm Spitzkerzen für einen Hauch von Eleganz. Geringe Rauchentwicklung und tropffrei. 100 Stück.



Art.-Nr.	Beschreibung	VE
P962	Elfenbein	100
P960	Weiß	100

Bolsius® Moderne Kerze im Glas

Ca. 50 Stunden Brenndauer. 82 (H) x 77 (Ø) mm.



Art.-Nr.	Beschreibung	VE
GJ469	Klar	8

T & G Woodware Brotkorb

Kann als Servier- oder Brotkorb verwendet werden. Zwei abgerundete Griffe. 10(H) x 31(B) x 18(T)cm.



Spezifikation

Art.-Nr.	Beschreibung
DL146	Größe (cm): 9,8(H) x 18(B) x 31(T). Akazienholz

NEU

TISCHSERVICE

RESTAURANT, BAR & HOTEL

MÖBEL

EINWEGARTIKEL & REINIGUNG

KLEIDUNG & ARBEITSSCHUHE

KÜCHE

KÜCHENMÖBEL & TRANSPORT

GERÄTE

KÜHLEN & GEFRIEREN

TISCHSERVICE / TISCHUTENSILIEN

Olympia Ovale Holzschale

Für Brot oder Obst.



Art.-Nr.	Beschreibung
L092	22,9(B) x 17,8(L)cm
L093	30,5(B) x 22,9(L)cm

Olympia Ovaler Weidenkorb



Art.-Nr.	Beschreibung
P764	8(H) x 23(B) x 18,5(T)cm

Olympia Brotkörbe

Dunkle Weide für einen traditionellen Präsentationsstil.



Art.-Nr.	Beschreibung
P755	17(H) x 36(B) x 30(T)cm
P756	20(H) x 51(B) x 39(T)cm

Olympia Kristallon Ovale Tischkörbchen aus Polypropylen

Tischkörbchen aus Polypropylen. Geschirrspüler- und mikrowellengeeignet.



Art.-Nr.	Beschreibung
P017	21,5(B) x 16(T)cm
DP219	26(B) x 21,5(T)cm

Olympia Baguettekorb aus Polypropylen

Leicht zu reinigender Korb aus Polypropylen, geeignet für den Kontakt mit Lebensmitteln. 6 Stück.



Art.-Nr.	Beschreibung	VE
T364	6(H) x 23(L) x 16(B)cm	6
T363	7(H) x 20(Ø)cm	6



Olympia Ovaler Korb aus Polypropylen

Servierkorb aus Polypropylen zum Servieren von Pommes, Burgern, Sandwiches und vielem mehr. Mikrowellen-, gefrierer- und geschirrspülergeeignet. Größe: 4(H) x 27,5(B) x 17,5(T)cm.



Art.-Nr.	Beschreibung
GH967	Rot
GH969	Schwarz
GF037	Wachspapier 25,5(B) x 40,6(L)cm

Olympia Weidenkörbe

Ideal zur Präsentation von Brot oder Obst.



Art.-Nr.	Beschreibung	VE
Y570	Rund 20(Ø)cm	6
Y571	Oval 22,8(L) x 17,8(B)cm	6

Olympia Tischnummernschilder aus Akazienholz

Organisieren Sie Ihre Tische mit diesen rustikalen Tischnummern aus Holz. 5,5(H) x 3,5(B) x 3,5(T)cm.



Art.-Nr.	Beschreibung	VE
CL392	1-10	10
CL393	11-20	10
CL298	21-30	10

Olympia Reserviertchild mit Menükartenhalter

Reserviertchild aus Holz mit Menükartenhalter für A4-Format.



Art.-Nr.	Beschreibung	VE
CL381	3,5(H) x 15(B) x 3,5(T)cm	10

Olympia Tischaufsteller aus Edelstahl

Nicht rauchen: 36(H) x 32(B) x 2mm dick.
Reserved: 12cm lang.



Art.-Nr.	Beschreibung	VE
U044	Nicht rauchen	1
U051	Reserved	10

Olympia Tischnummernhalter

Tischnummernhalter aus Edelstahl und PVC-Nummern zur einfachen Identifikation von Tischen in Restaurants und Cafés.



Art.-Nr.	Beschreibung
1 P342	10(H)cm
2 P343	20(H)cm
3 W621	25,5(H)cm
4 P344	30,5(H)cm

Beaumont Tischaufsteller aus Kunststoff

10 Stück.



Art.-Nr.	Beschreibung	VE
L988	Reserved	10

Aps Tischkartenhalter

Edelstahlhalter mit Clips und 20 weißen Karten geliefert.



Art.-Nr.	VE
CF308	4

Beaumont Tischnummernschilder aus Kunststoff

10 Stück.



Art.-Nr.	Beschreibung
L981	1-10
L982	11-20
L984	31-40

Olympia Tischnummernschilder aus Edelstahl

10 Stück.



Art.-Nr.	Beschreibung	VE
U046	1-10	10
U047	11-20	10
U048	21-30	10

Securit Tischset aus recyceltem Leder

Langlebig, leicht zu reinigen und einfach aufzubauen.



Art.-Nr.	Beschreibung	VE
CU928	Braun	10
CU927	Schwarz	10

Olympia Quadratischer Serviettenhalter

Ein einfacher aber moderner Halter passend für alle Servietten. 12(H) x 15(B) x 4(T)cm.



Art.-Nr.	Beschreibung
CL337	Edelstahl

Olympia Serviettenspender und Servietten

Klassischer 50er Jahre Chrom-Look Edelstahlspender. Doppelseitig befüllbar. Größe (cm): 14(H) x 9,5(B) x 12(T). Recyclebare einlagige Servietten sind separat erhältlich.



Art.-Nr.	Beschreibung	VE
P420	Spender	1
CB392	Weißer, 1-lagige Servietten	6000

Olympia Vasen

U826 mit Kartenschlitz.



Art.-Nr.	Beschreibung	VE
W437	12,5(H)cm	12
CB701	14(H)cm	6

Olympia Tischsets aus Kunstleder

Tischmatten in Ledereffekt für eine luxuriöse, elegante Ausstrahlung. Hitzebeständig bis 70°C.



Spezifikation
CE298 Größe (cm): 40(L) x 30(B).

Art.-Nr.	Beschreibung	VE
CE298	Tischset	1

Olympia Serviettenhalter

Serviettenhalter mit Gewichtsstange, um den Inhalt an Ort und Stelle zu halten.



Art.-Nr.	Beschreibung
GH407	Für 25cm Cocktailservietten
T763	Für 33cm Servietten

Olympia Tischeimer

Tischabfalleimer aus Edelstahl. Benutzen Sie Abfallbeutel um die Lebensdauer zu verlängern und die Hygiene zu verbessern (separat erhältlich). 17(H) x 12(Ø)cm.



Art.-Nr.	Beschreibung	VE
CC463	Tischabfallbehälter	

Olympia Halbrunder Serviettenhalter

Edelstahl. Geeignet für Bar-, Lunch- und Dinerservietten.



Art.-Nr.	Beschreibung
GF209	7,6(H) x 13(B) x 2(T)cm

Olympia Windsicherer Aschenbecher Edelstahl

Verhindert, dass Asche verweht wird und reduziert Gerüche.



Art.-Nr.	Beschreibung	VE
CM368	3,5(H) x 9(Ø)cm	6

Olympia Kristallon Melaminaschenbecher

Diese besonders preiswerten Aschenbecher aus schwarzem Melamin bieten eine elegante und zeitgemäße Lösung für die Entsorgung von Zigarettenstummeln und sind zudem leicht zu reinigen und bruchstark.



Art.-Nr.	Beschreibung
P842	10(Ø)cm

Olympia Edelstahlaschenbecher

Aschenbecher in modernem Edelstahldesign. Einfach zu reinigen.



Art.-Nr.	Beschreibung
P326	2,5(H) x 12,1(B)cm

Olympia Tischkrümelentferner

Krümelentferner aus Aluminium mit Taschenklipp. Länge 15cm. Einzeln verkauft.



Art.-Nr.	Beschreibung
P928	Tischkrümelentferner

Olympia Glasaschenbecher

Stapelbar.



Art.-Nr.	Beschreibung	VE
D865	10,7(Ø)cm	24



Mitre Luxury Luxor Tischwäsche

Verschleißfeste, und dennoch elegante Tischwäsche aus 100% Baumwolle mit elegantem Efeublattdesign. Merzerisiert für Extra-Beständigkeit. Einfach zu pflegen und waschmaschinenfest.

- 100% Baumwolle
- 190g/m²
- Gesäumte Ränder
- Verschiedene Formen
- Einfach zu pflegen
- Waschmaschinenfest

Mitre
luxury

Servietten

Art.-Nr.	Beschreibung	VE
HB556	45 x 45cm	10
HB557	55 x 55cm	10

Runde Tischdecken

Art.-Nr.	Beschreibung	VE
HB558	173(Ø)cm	1
GW452	230(Ø)cm	1

Quadratische Tischdecken

Art.-Nr.	Beschreibung	VE
GW444	135 x 135cm	1
GW445	135 x 178cm	1
GW446	135 x 230cm	1
GW449	178 x 275cm	1
GW450	178 x 365cm	1
GW451	230 x 230cm	1

Mitre Essentials Occasions Tischwäsche

Das luxuriöse Gefühl von Baumwolle mit der Verschleißfestigkeit von Polyester. Diese frische, reine Tischwäsche verleiht jedem Tisch Eleganz und ist außerdem sehr langlebig. Stilvolle Servietten geben den letzten Schliff, für ein unvergessliches Gourmet-Erlebnis.

- 230g/m²
- Gesäumte Ränder
- Weiches Baumwollgefühl
- Verschleißfest
- Einfach zu pflegen
- Waschmaschinenfest

Art.-Nr.	Beschreibung	VE
HB560	Serviette 51 x 51cm	10
GW428	Tischdecke 90 x 90cm	1
GW429	Tischdecke 115 x 115cm	1
GW430	Tischdecke 135 x 135cm	1
GW431	Tischdecke 135 x 178cm	1
GW432	Tischdecke 135x230cm	1
GW435	Tischdecke 178 x 275cm	1
GW437	Tischdecke 229 x 229cm	1
GW439	Tischdecke rund 230cm	1
GW442	Tischdecke rund 280cm	1
GW440	Tischdecke rund 305cm	1



Mitre Luxury Satin Band Tischwäsche

Luxuriöse, schwere Tischwäsche, hergestellt aus ägyptischer Baumwolle und verziert mit einem Satinband. Eine hohe Fadenzahl von 135 und ein Gewebegewicht von 210g/m² machen diese Linie perfekt für feine Restaurants.

- 100% Baumwolle
- 210g/m²
- Gesäumte Ränder
- Verschleißfest
- Einfach zu pflegen
- Waschmaschinenfest

Art.-Nr.	Beschreibung	VE
HB559	Serviette 55 x 55cm	10
GW417	Tischdecke 91 x 91cm	1
GW418	Tischdecke 114 x 114cm	1
GW419	Tischdecke 137 x 137cm	1
GW420	Tischdecke 137 x 178cm	1
GW421	Tischdecke 137 x 228cm	1
GW422	Tischdecke 160 x 160cm	1
GW423	Tischdecke 178 x 178cm	1
GW424	Tischdecke 178 x 274cm	1
GW425	Tischdecke 178 x 365cm	1
GW426	Tischdecke 229 x 229cm	1

Mitre
luxury



Mitre Comfort Gingham Tischwäsche

Verleihen Sie Ihrem Café oder Ihrer Teestube eine traditionelle Atmosphäre. Weich und hergestellt aus leicht zu pflegendem Polyester für eine Tischdecke, die sowohl stilvoll wie langlebig ist.

- Gesäumte Ränder
- Einfach zu pflegen
- Verschleißfest
- Waschmaschinenfest

Art.-Nr.	Beschreibung	VE
HB580	Serviette 46 x 46cm	10
HB581	Tischdecke 89 x 89cm	1
HB582	Tischdecke 132 x 132cm	1
HB583	Tischdecke 178 x 178cm	1

Mitre
comfort

Mitre Comfort Gingham Servietten



Verleihen Sie Ihrem Café oder Ihrer Teestube eine traditionelle Atmosphäre. Weich und hergestellt aus leicht zu pflegendem Polyester.

- Gesäumte Ränder
- Einfach zu pflegen
- Verschleißfest
- Waschmaschinenfest

Art.-Nr.	Beschreibung	VE
HB580	Serviette 46 x 46cm	10

Mitre Essentials Occasions Servietten



Schwere Servietten aus 100% Polyester, mit gesäumten Rändern und einer weichen Baumwolltextur für ein luxuriöses Gefühl. Waschmaschinenfest und einfach zu pflegen. 51 x 51cm.

- 230g/m²
- Gesäumte Ränder
- Weiches Baumwollgefühl
- Verschleißfest
- Waschmaschinenfest

Art.-Nr.	Beschreibung	VE
HB560	Serviette 51 x 51cm	10
HB561	Serviette 51 x 51cm	10

Mitre Luxury Satin Band Servietten



Luxuriöse Servietten aus ägyptischer Baumwolle, ausgeführt mit einem Satinband. Perfekt für feine Restaurants.

- 100% Baumwolle
- 210g/m²
- Gesäumte Ränder
- Verschleißfest
- Einfach zu pflegen
- Waschmaschinenfest

Art.-Nr.	Beschreibung	VE
HB559	Serviette 55 x 55cm	10

Mitre Luxury Luxor Servietten



Verschleißfeste doch elegante Servietten aus 100% Baumwolle, ausgeführt mit elegantem Efeublattdesign. Merzerisiert für extra Beständigkeit.

- 100% Baumwolle
- 190g/m²
- Gesäumte Ränder
- Einfach zu pflegen
- Waschmaschinenfest

Art.-Nr.	Beschreibung	VE
HB556	45 x 45cm	10
HB557	55 x 55cm	10

Servietten mit Streifen

Kreieren Sie eine einladende und entspannte Atmosphäre mit diesen 100% ringgesponnenen Bistroservietten mit schickem Streifendesign. Fühlen sich an wie Baumwolle, sind langlebig und schnelltrocknend. 46(B) x 56(L)cm.



Art.-Nr.	Beschreibung	VE
CM318	Schwarz & weiß	10

Fiesta Einwegservietten

Diese Einwegservietten ersparen Ihnen mühevollere Waschvorgänge und bieten ein ausgezeichnetes Preis-Leistungs-Verhältnis.



Art.-Nr.	Beschreibung	VE
FW699	Natürlich 400 x 400mm	12
FW698	Grau 400 x 400mm	12
FW697	Schwarz 400 x 400mm	12

Taschenhaken für unter dem Tisch

Dezenter Taschenhaken zur Befestigung unter einem Tisch. Hilft Diebstahl zu verhindern.



Art.-Nr.	Beschreibung	VE
GH867	Nylon-Haak	10

Tischclips

Edelstahl 18/0, hochglanzpoliert. Aus einem Stück. Für Tischplatten bis 4,5cm dick.



Art.-Nr.	Beschreibung	VE
CD931	Tischclip	4

Olympia Klettband-Tischclip für Skirtings

Starke Kunststoffclips mit Klettband. Für einfache und unsichtbare Befestigung von Skirtings. Einfach an der Tischplatte zu befestigen. Es wird empfohlen alle 30cm des Skirtings einen Clip zu befestigen.



Art.-Nr.	Beschreibung	VE
DK890	0,5-2cm	10

Stehtischhuse

Stretchhuse für Stehtische aus Easy-Jersey (90% Polyester, 10% Elastan). Geeignet für Tischplatten bis 85(Ø)cm und einer maximalen Höhe von 115cm.

- Komplett mit extra Tischplattenüberzug
- Einfach zu gebrauchen
- Braucht nicht gebügelt zu werden
- Öko-Tex Klasse 2 genehmigt
- Waschmaschinengeeignet



Art.-Nr.	Beschreibung
H022	Weiß
H020	Schwarz
DK574	Hellgrau



Stehtischhuse Fiesta

Universelles Modell das für Stehtische mit einem Durchmesser von 80-90cm geeignet ist. In zwei Farben erhältlich.



Art.-Nr.	Beschreibung
H863	Dunkelblau
H864	Ecre



Stehtischhuse

Stretchhuse für Stehtische aus Easy-Jersey (90% Polyester, 10% Elastan). Geeignet für Tischplatten bis 85(Ø)cm und einer maximalen Höhe von 115cm.

- Komplett mit extra Tischplattenüberzug
- Einfach zu gebrauchen
- Braucht nicht gebügelt zu werden
- Öko-Tex Klasse 2 genehmigt
- Waschmaschinengeeignet



Art.-Nr.	Beschreibung
DK577	Weiß
DK578	Blau
DK579	Bordeauxrot
DK580	Schwarz
DK586	Anthrazit
DK587	Taupe



Skirting

Fügen Sie Ihren Tischen auf Veranstaltungen eine besondere Note hinzu. Diese Skirtings können den Unterschied in der Darstellung für Ihr Bankett, Buffet, Brunch oder Geschäftsmeeting machen. Alle Skirtings sind aus 100% Polyester und für Maschinenwäsche geeignet. Eingenähter Klettverschluss zur Befestigung an Klettclips (separat erhältlich). 73(H) x 410(L)cm. Gewicht 1,07kg. Mit Kellerfalten oder Plisseefalten.



Kräusel-falte

Kombi-Skirtings mit Tischdecken

Für offizielle Anlässe geben unsere speziell entwickelten creme- oder schwarzfarbigen All-in-One Tischdecken mit Skirtings, entweder mit Kellerfalte oder Plisseefalte, den letzten Schliff. Maschinenwaschbar. 73(H) x 182(B) x 75(T)cm. Passend für die Tische L001 und CB518.



Art.-Nr.	Beschreibung
T995	Bordeauxrot Plisseefalte
T997	Dunkelblau Plisseefalte
T999	Bordeauxrot Kellerfalte
U001	Creme Kellerfalte

Art.-Nr.	Beschreibung
CB085	Creme Plisseefalte
CD397	Schwarz Plisseefalte

RESTAURANT, BAR & HOTEL / MENÜMAPPEN & TAFELN

Securit Menümappen mit Box A4

Moderne Kollektion aus weichem Kunstleder, Menükartenhalter mit einer Hülle für die Anzeige von vier Seiten Rücken an Rücken und geliefert in einer stabilen freistehenden Box für saubere Lagerung und Präsentation. Waschbar mit Wasser und Seife.



Art.-Nr.	Beschreibung	VE
U266	Schwarz	20

Beaumont Trinkgeldteller

Edelstahl



Art.-Nr.	Beschreibung
CJ988	14(0)cm

Olympia Rechnungsschale

Schwarze ABS-Kunststoffschale mit 'Thank You'-Gravur.



Art.-Nr.	Beschreibung
DL158	11(B) x 19(T)cm

Securit Weinkarte und Rechnungsmappe

Weinkarte wird mit 2 Hüllen für 8 Seiten geliefert. Rechnungsmappe 23,5(H) x 13(B) x 0,5(T)cm, Weinkarte A4.



Art.-Nr.	Beschreibung
1 H603	Rechnungsmappe A5
2 H602	Moderne Weinkarte

Securit Rio A4 Menü- und Weinmappen

Stilvolle und moderne Menü- und Weinkarten mit Edelstahlplatte. Hergestellt aus langlebigem und flexiblem sowie leicht zu reinigendem Kunststoff mit strukturierter Oberfläche. Hüllen werden mit einer elastischen Kordel festgehalten. Inklusive einer doppelten Hülle (für vier Seiten).



Art.-Nr.	Beschreibung
GL105	Schwarze Menümappe
GK039	Schwarze Weinkarte
H600	10 Zusatzhüllen (A4)

Olympia Einsteckhüllen 'American Style'

Legen Sie einfach Ihre Speisekarte hinter die Kunststoffolie für eine praktische und professionelle Präsentation. Ausgestattet mit Metallecken. Erhältlich in A4 oder A5. Einlegeblätter nicht inbegriffen.



A5		A4	
Art.-Nr.	Beschreibung	Art.-Nr.	Beschreibung
E290	A5 schwarz (2 Seiten)	E292	A4 schwarz (2 Seiten)
		E293	A4 schwarz (4 Seiten)
		E296	A4 bordeaux (2 Seiten)

Securit Crystal Menühalter

A4-Halter, beidseitig transparent.



Art.-Nr.	Beschreibung	VE
CB842	Doppelt (4 Seiten)	3
CB843	Dreifach (6 Seiten)	3

Olympia Menükartenhalter aus PVC

Traditionelle gepolsterte Menükartenhalter aus abwischbarem PVC. Erhältlich in A4- oder A5-Format. Zeigt zwei Seiten, extra Hüllen separat erhältlich. Dekorative Goldkordel ebenfalls erhältlich. Menükarten nicht enthalten.



Art.-Nr.	Beschreibung
E219	A5 schwarz (2 Seiten)
E217	A4 schwarz (2 Seiten)

Olympia Menükartenhalter aus Kunstleder

Vierseitige A4- oder A5-Menükartenhalter aus verschleißbeständigem Kunstleder. Zur Erweiterung Ihrer Speisekarte können transparente Hüllen mit einer Goldkordel befestigt werden (alles separat erhältlich). Menükarten nicht inbegriffen.



A5		A4	
Art.-Nr.	Beschreibung	Art.-Nr.	Beschreibung
E223	A5 schwarz	E222	A4 bordeauxrot
E226	4 Seiten A5-Hülle	E225	4 Seiten A4-Hülle

MENÜMAPPEN & TAFELN / RESTAURANT, BAR & HOTEL

Securit Moderne Menümappen A5/A4

Kollektion moderner Menükartenhalter - in verschiedenen Farben und Größen erhältlich. Hergestellt aus weichem Kunstleder, zerkratzt nicht und waschbar mit Wasser und Seife. Ausgestattet mit einem Einsatz für die Anzeige von vier Seiten Rücken an Rücken.



A5	
Art.-Nr.	Beschreibung
H714	Schwarz A5
H722	Hellbraun A5
H718	Weinrot A5
H601	10 Zusatzhüllen (A5)

A4	
Art.-Nr.	Beschreibung
H713	Schwarz A4
H721	Hellbraun A4
H717	Weinrot A4
H600	10 Zusatzhüllen (A4)

Securit Box mit 20 Menüschutzhüllen aus Kunstleder A4

Verbinden Sie Organisation und Eleganz mit der Menüschutzhülle A4 Securit Classic. Dieses Set aus 20 Menüschutzhüllen wird in einer passenden Polyurethan-Box geliefert und jede Menüschutzhülle enthält einen doppelseitigen Einleger für vier A4-Seiten.



Art.-Nr.	Beschreibung
CU929	Kunstleder A4 schwarz

Securit Menümappen mit Holzbox A4

Attraktive und stilvolle Mappen mit einem hölzernen Rücken für eine individuelle und originelle Menüdarstellung. Erhältlich in zwei Farben mit zwei Hüllen für vier Seiten. Geliefert in einer attraktiven Holzbox. Zusätzliche Einsätze separat erhältlich.



Art.-Nr.	Beschreibung	VE
H759	Schwarz	20
H762	Braun	20
H747	Einsteckhüllen A4 schwarz	5
H753	Einsteckhüllen A4 braun	5

Securit Menümappen mit Holzrücken A4

Attraktive und stilvolle Speisekartenhalter mit Holzrücken für Originalität. Erhältlich in zwei Farben mit zwei Hüllen, in denen vier Seiten angezeigt werden. Zusätzliche Hüllen separat erhältlich.



Art.-Nr.	Beschreibung	VE
H735	A4 schwarz	1
H747	Einsteckhüllen A4 schwarz	5
H753	Einsteckhüllen A4 braun	5

Olympia Menükartenhalter mit doppelseitiger Tafel



Menükartenhalter mit doppelseitiger Tafel zum Beschriften mit Angeboten oder Tischnummern. Geeignet für den Einsatz mit Kreidestiften.



Art.-Nr.	Beschreibung
GJ096	32,5(H) x 21(B)cm

Securit Presenter

Der hölzerne Securit Trendy Bill Presenter hat einen besonders modernen Touch. Dieser Geldscheinüberbringer ist eine tolle Ergänzung für eine stilvolle Bar, ein Café oder ein Restaurant.



Art.-Nr.	Beschreibung
CU933	Rechnungsmappe Holz

Securit Book Cover Box

- Handgenähte Speisekarteneinbände im klassischen Lederstil mit einem goldenen "Menu"-Druck, die sich perfekt für traditionelle Bars und Restaurants eignen.
- Eine perfekte Ergänzung für jeden Tisch



Art.-Nr.	Beschreibung
CU926	A4 Braun
CU925	A4 Schwarz

Gäste-Informationsmappen

A4-Ordner mit großem 19-mm-Ringbuch, das bis zu 20 PVC-Hüllen aufnehmen kann. Attraktive, abgerundete, vergoldete Eckenschützer und feste Innentaschen für Schreibwaren und Broschüren. Kunststoffhüllen sind separat erhältlich. Größe: 575 x 312 mm (offen), 265 x 312 mm mit 45 mm Buchrücken (geschlossen).



Art.-Nr.	Beschreibung
CB586	Schwarz

TISCHSERVICE

RESTAURANT, BAR & HOTEL

MÖBEL

EINWEGARTIKEL & REINIGUNG

KLEIDUNG & ARBEITSSCHUHE

KÜCHE

KÜCHENMÖBEL & TRANSPORT

GERÄTE

KÜHLEN & GEFRIEREN

RESTAURANT, BAR & HOTEL / MENÜMAPPEN & TAFELN

Securit Brett Speisekartenhalter 2 Ringe

Dieser handgefertigte Speisekartenhalter aus lackiertem Walnussholz ist eine ideale Wahl. Verfügt über präzise geschnittene glatte Kanten und einen Ordner mit zwei Ringen aus schwarz gepulvertem Metall.



NEU

Art.-Nr.	Beschreibung
CU930	Walnuss 305(H) x 183(L) x 340(P)mm



Olympia Klemmbrett in Holzeffekt

Stilvolles Klemmbrett zur Menüpräsentation.



Art.-Nr.	Beschreibung
GM301	A5
GM300	A4

Olympia Bambus-Klemmbretter

Attraktive Klemmbretter aus Bambus. Kombinieren Sie sie mit einem Holzständer, um Ihr Menü immer schön zu präsentieren.



Art.-Nr.	Beschreibung
CM671	A4

Securit Elegante Tischtafeln Mahagoni

Tischtafeln in Mahagonioptik. Ideal um auf dem Tisch oder der Bar Spezialitäten anzupreisen. Einfach aus dem Halter zu nehmen, um beide Seiten zu beschriften.



Spezifikation	
P485 Klein	Größe (cm): gesamt 17(H) x 15,5(B), Schreibfläche 15(H) x 10(B).
P487 Groß	Größe (cm): gesamt 32(H) x 27(B), Schreibfläche 30(H) x 21(B).

Art.-Nr.	Beschreibung
P485	A6
P487	A4

Securit Elegante Tischtafeln Teak

Tischtafeln in Teakoptik. Ideal um auf dem Tisch oder der Bar Spezialitäten anzupreisen. Einfach aus dem Halter zu nehmen, um beide Seiten zu beschriften.

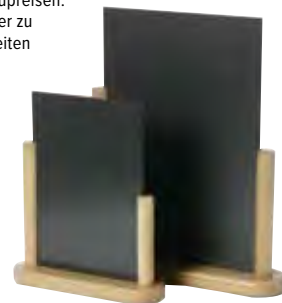

Spezifikation	
Y869 Mittel	Größe (cm): gesamt 28(H) x 20(B), Schreibfläche 21(H) x 15(B).
Y870 Groß	Größe (cm): gesamt 32(H) x 27(B), Schreibfläche 30(H) x 21(B).

Art.-Nr.	Beschreibung
Y869	A5
Y870	A4

Securit Menükartenhalter mit Metallclip

Warmgrauer Menükartenhalter aus hochdichter Faser mit einem Retro-Clip aus patiniertem Metall mit dem geprägten Schriftzug "Food & Drink".



NEU



Art.-Nr.	Beschreibung	VE
CU931	Clipboard A4	1

Olympia Holzstaffelei

Staffelei aus Holz. Ideal zur Präsentation.



Spezifikation	
CK409	Größe (cm): 13(B) x 13(T).
CL309	Größe (cm): 21(H) x 14,8(B).
GF317	Größe (cm): 21(H) x 12(T).

Art.-Nr.	Beschreibung	VE
CK409	Quadratisch 13(B) x 13(T)cm	4
CL309	21(H) x 14,8(B)cm A5	1
GF317	21(H) x 12(T)cm Staffelei	1

Securit Speisekartenhalter aus Teakholz

Professionelle, attraktive Präsentationmethode für Angebote, Speisekarten, Preislisten etc. Solider Holzrahmen mit Acrylhalter. Spritzwassergeschützt und einfach in der Handhabung.



Spezifikation	
CE408	Größe (cm): Brett 21(H) x 15(B), insgesamt 23(H) x 18(B) x 4(T).
CE409	Größe (cm): Brett 30(H) x 21(B), insgesamt 32(H) x 24(B) x 4(T).

Art.-Nr.	Beschreibung
CE408	A5
CE409	A4

Securit Schiefertafel für die Wand Schwarzer Holzrahmen

Informatives und dekoratives Medium. Modell mit schwarzem Holzrahmen. Auf beiden Seiten beschreibbar. Wird mit weißem Kreidemarkier und Wandbefestigungen geliefert.

NEU



Art.-Nr.	Beschreibung	VE
CU918	60x80cm	1
CU917	40x60cm	1
CU916	30x40cm	1

Olympia Holzklembrett für Rechnungen

Miniklemmbrett für Rechnungen.



Art.-Nr.	Beschreibung
CN503	9(B) x 15(L)cm

T & G Woodware Tafel in Paddelform mit Ständer

Tafel in Paddelform mit Ständer aus Akazienholz für eine rustikale Anzeige von Angeboten, Tischnummern oder Reservierungen. Geeignet für den Einsatz mit Kreidestiften oder traditioneller Kreide. Reinigen mit einem feuchten Tuch oder Reiniger (Y994).



Art.-Nr.	Beschreibung
CL485	38,5(H) x 22(B) x 2,5(T)cm

Minitafel

Minitafel mit Stab für eine einzigartige Speisenkennzeichnung. Geeignet für Standardkreide und flüssige Kreidestifte. Mit einem feuchten Tuch reinigen.



Art.-Nr.	Beschreibung
CL310	Etikett 5(H) x 7,5(B)cm
GL086	22(H) x 9(B)cm



Securit Weinflaschenhalter

Robuste, eiserne Weinflaschenhalter mit Kreidetafel für Preisinformationen. Flaschenring 9(0)cm. Kreidetafel 13 x 10,5cm.

NEUE GRÖSSE

Spezifikation
DL187 Größe (cm): 40,7(H) x 40,5(B) x 13(T).
 Gewicht 2,5kg.

Art.-Nr.	Beschreibung	VE
DL187	Dreifach	1
CU912	Flaschenhalter	1



Securit Mini-Tischtafeln

Ausgefallene Mini-Kreidetafeln mit Holzbasis, ideal zur Anzeige von Tischnummern. UV-, stoß-, fleck- und kratzbeständig. Geliefert mit Kreidestift.



Art.-Nr.	Beschreibung	VE
GL112	Teller	3

Olympia Mini Folding Menu Board

Die Tafel eignet sich für die Verwendung von Kreide und kann zur Hervorhebung von Sonderangeboten oder Favoriten auf der Speisekarte verwendet werden. Abwischbar.



Art.-Nr.	Beschreibung
FD957	250x150mm

Olympia Klemmbrett & Ständer

Charmantes Holzklemmbrett um Ihr Menü zu präsentieren. Vervollständigen Sie das Set mit einem Ständer für 10 Klemmbretter.



Art.-Nr.	Beschreibung
CL175	A5
CL174	A4

Olympia Mini-Tafel mit Klammer

Einfach zu befestigen an Schalen, Boxen, Brettern und vielem mehr, um Ihrem Buffet oder Ihrer Theke eine handgeschriebene Note zu verleihen. Kann mit traditioneller Kreide oder flüssigen Kreidestiften beschriftet werden.



Art.-Nr.	Beschreibung	VE
GM241	7,5(H) x 8(B)cm	6

Olympia Tischtafeln aus Acryl

Acryl. Geeignet für die Verwendung mit Kreide (Marker). Ideal um Tischnummern aufzuschreiben oder zum Beispiel die tägliche Mahlzeit zu fördern. Leicht abzuwischen und mit einem Tuch zu reinigen.



Art.-Nr.	Beschreibung
FD954	75 x 50 mm 4 Stück
FD955	105 x 74 mm 4 Stück

Olympia Tischtafeln

Schreibtafel mit Kiefernholz-Ständer, ideal für Tische. Melamin-Schreibtafeln lassen sich leicht mit einem weichen Tuch reinigen. Zur Verwendung mit Kreidestiften.



Art.-Nr.	Beschreibung
GG110	22,5(H) x 15(B)cm
GG111	31,5(H) x 21,2(B)cm

T & G Woodware Hölzerner Menühalter/Erhöher

Menükartenhalter aus Akazienholz, der auch als Booster für das Buffet verwendet werden kann.



Art.-Nr.	Beschreibung
GL068	65(H) x 55(B) x 55(L)mm

Olympia elegante Tischtafel schwarz

Stilvolle Tischaufsteller, mit denen Sie auf unkomplizierte Weise Ihre Angebote und andere Informationen präsentieren können. Geeignet für die Verwendung mit Kreidemarkern.



Art.-Nr.	Beschreibung
FD956	A4 - 297x210mm

Olympia Mini Elegant Tableboard



Art.-Nr.	Beschreibung
FD951	100x80mm (Box 4)

TISCHSERVICE

RESTAURANT, BAR & HOTEL

MÖBEL

EINWEGARTIKEL & REINIGUNG

KLEIDUNG & ARBEITSSCHUHE

KÜCHE

KÜCHENMÖBEL & TRANSPORT

GERÄTE

KÜHLEN & GEFRIEREN

RESTAURANT, BAR & HOTEL / MENÜMAPPEN & TAFELN

Securit Minitafel



NEU

Art.-Nr.	Beschreibung	VE
CU909	Format A6 + 1 weißer Kreidemarker	20

Securit Tischstaffelei Holz schwarz lackiert Elegant

Die doppelseitige Tischstaffelei Securit Elegant ist ein ideales Mittel, um für ein Menü, ein Sonderangebot oder eine Veranstaltung zu werben. Abnehmbare Schieferplatte für eine einfache Reinigung. Sockel aus lackiertem Buchenholz.



NEU

Art.-Nr.	Beschreibung	VE
CU904	A6	1
CU903	A5	1
CU902	A4	1



Securit Tischstaffelei mit Griff

Die Staffelei hat einen Sockel aus wengefarben lackiertem Buchenholz. Ideales Mittel, um für ein Menü, ein Sonderangebot oder eine Veranstaltung zu werben. Doppelseitige XL-Schieferplatte, abnehmbar.



NEU

Art.-Nr.	Beschreibung
CU905	Wenge 300 x 500 mm

Securit Gehwegplatte Duplo

- Struktur aus massiver, doppelt lackierter Kiefer.

NEU



Art.-Nr.	Beschreibung
CU900	Klein
CU901	Groß

Securit Kreidetafeln

Praktische Schreibtäfel für Preisinformationen und Angebote. Die nicht poröse Oberfläche ist beständig gegen Flecken und leichten Regen. Inklusive Kreidestift.



Spezifikation
GG112 Größe (cm): 50(H) x 15(B).

Art.-Nr.	Beschreibung
GG112	Weinflasche

Securit Lange Wandtafeln Teakoptik

Langlebiges massives Buchenholz in Teakdesign. Tafeln können sowohl beidseitig benutzt als auch an der Wand montiert werden. In verschiedenen Größen erhältlich.



Art.-Nr.	Beschreibung
Y859	100(H) x 56(B) x 5(T)cm
Y860	120(H) x 56(B) x 5(T)cm

Securit Duplo Straßentafel

Solide, doppelt lackierte Kreidestraßentafel aus Teakholz. Geeignet für drinnen und draussen.



Spezifikation
CE414 Größe (cm):
Tafel 68(H) x 47(B),
Komplett 85(H) x 55(B) x 8(T),
Gewicht 8,8kg.
CE415 Größe (cm):
Tafel 87(H) x 58(B),
Komplett 120(H) x 67(B) x 8(T),
Gewicht 16,35kg.

Art.-Nr.	Beschreibung
CE414	85(H) x 55(B)cm
CE415	120(H) x 67(B)cm

Olympia Straßentafeln

Stabile Straßentafel mit Holzrahmen und einer einfach zu reinigenden Melaminschreibtafel. Ideal für Restaurants, Cafés und Terrassen, die ihre täglichen Angebote ausstellen möchten.



Art.-Nr.	Beschreibung
GG108	85(H) x 50(B)cm
GG109	120(H) x 70(B)cm

Securit Kreidetafel in Pfeilform

Diese originelle Tafel in Pfeilform lässt sich mithilfe ihres angespitzten Holzstiels praktisch in Rasenflächen oder Blumentöpfen aufstellen, um Ihren Kunden die Richtung zu Ihrem Betrieb zu zeigen. Inklusive flüssiger Kreidestift.



Art.-Nr.	Beschreibung
CK325	67(H) x 50(B) x 2(T)cm

Olympia Kreidetafeln

Stabiler Holzrahmen mit einer einfach zu reinigenden Melaminschreibtafel.



Art.-Nr.	Beschreibung
GH879	60(H) x 45(B)cm
GG107	60(H) x 80(B)cm

Plakatständer aus Aluminium

Schöne und stabile Display-Tafel in A2. Gefertigt aus eloxiertem Aluminium mit abgerundeten verchromten Ecken.



Spezifikation
GG882 Größe (cm): 78(H) x 46,3(B) x 70(T).

Art.-Nr.	Beschreibung
GG882	A2

Olympia Straßentafel mit Metallrahmen

Robuste Straßentafel mit schwarzem Rahmen, geeignet für den Innen- und Außenbereich. Tafel kann mit traditioneller Kreide oder flüssigen Kreidestiften beschriftet werden. Mit einem feuchten Tuch abwischen oder mit Y994 Reiniger.



Art.-Nr.	Beschreibung
CL009	102,5(H) x 67(B) x 66(T)cm

Securit Minitafel Etikett



NEU

Art.-Nr.	Beschreibung
1 CL310	Etikett 5(H) x 7,5(B)cm
2 CU906	Holzsockel + Marker
3 CL312	Ersatzhalter 6(H) x 4(B) x 1,3(T)cm
4 GL086	22(H) x 9(B)cm
5 CU911	Clip-Präsentationstafel
6 CU910	Acryl-Präsentationstafel



Securit LED-Displaykasten



NEU

Art.-Nr.	Beschreibung
CX074	Menüstander weiße LED inkl. Stange und Sockel

Olympia Aluminium Menürahmen

Einfach zu öffnen um den Inhalt zu wechseln. Gemacht aus nicht reflektierendem PVC. Mattsilberner 2,5cm Aluminiumrahmen. Wird geliefert ohne Wandbefestigungsmaterial.



Spezifikation
U797 Größe (cm): 33(H) x 24,5(B).
U798 Größe (cm): 45,5(H) x 33,2(B).

Art.-Nr.	Beschreibung
U797	A4
U798	A3

Securit LED-Displaykasten

Ein LED-Informationsanzeigenset von Securit in schwarz. Wetterbeständiger, beschichteter Stahl mit weißen LED's. Hoch- oder Querformat. Wandmontage ist auch möglich. Anzeige von 4x A4 Seiten. Geliefert mit Fuß, fünf Meter Kabel und Stecker. Kompatibel mit Batterienset DL182 (separat erhältlich).



Spezifikation
GL110 230V. Größe (cm): 120(H) x 65(B) x 10(T). Gewicht 19kg.

Art.-Nr.	Beschreibung
GL110	4 x A4

Securit Aschenbecher Pfosten

Aus schwarz lackiertem Edelstahl mit einer Höhe von 1 m. Der Pfosten fasst mehr als 900 Zigarettenstummel.

NEU



Art.-Nr.	Beschreibung
CU942	1(H) m Schwarz

Securit Schwarzer Wandhalter für Speisekarten mit weißen LEDs.

Aus schwarzem Stahl mit weißen LEDs zur Präsentation von 8 A4-Blättern.

NEU



Art.-Nr.	Beschreibung
CU934	Menüstander Schwarz/Weiß excl. Stange und Fuß

Premier Point Of Sale Verstellbarer Menüstander

Dieser flexible Menüstander ist multifunktional. Er ist verstellbar in Höhe, Blickwinkel und Papierformat.



Spezifikation
Ø Displaygröße (cm): 29,7 x 21. Größe (cm): 86,5-H) x 33(B) x 25(T). Gewicht 5,1kg.

Art.-Nr.	Beschreibung
CM120	A4



TISCHSERVICE

RESTAURANT, BAR & HOTEL

MÖBEL

EINWEGARTIKEL & REINIGUNG

KLEIDUNG & ARBEITSSCHUHE

KÜCHE

KÜCHENMÖBEL & TRANSPORT

GERÄTE

KÜHLEN & GEFRIEREN

RESTAURANT, BAR & HOTEL / MENÜMAPPEN & TAFELN

Securit Kreidemarker

- Verschmutzt nicht (nach dem Trocknen) und ist 100% regenfest.



Art.-Nr.	Beschreibung	VE
CU920	Weiß	5
CU919	Box mit 7 Stück 1-2mm	7
CU771	Pastelfarben 1-2mm	4
CU770	Tropische Farben 1-2mm	4

Securit Wasserfestes Kreide-Set

- Keine Flecken (nach dem Trocknen) und 100% regenfest.



Art.-Nr.	Beschreibung	VE
CU924	Weiß 7-15mm	2
CU923	4 Farben 7-15mm	4
CU780	Grün 7-15mm	6
CU779	Blau 7-15mm	6
CU778	Rot 7-15mm	6

Art.-Nr.	Beschreibung	VE
CU777	Gelb 7-15mm	6
CK295	Weiß 2-6mm	4
CU772	Gelb 2-6mm	12
CU773	4 Farben 2-6mm	4
CU774	Rot 2-6mm	12

Art.-Nr.	Beschreibung	VE
CU775	Blau 2-6mm	12
CU776	Grün 2-6mm	12
CU921	Schwarz 2-6	12

Securit Kreidestifte 15mm

Stift auf Wasserbasis zum Gebrauch auf allen Wandtafeln. Fleckt nicht wenn sie trocken sind. Einfach abzuwischen mit feuchtem Tuch. Schreibgröße: 7 x 15mm.



Art.-Nr.	Beschreibung
P538	15mm weiß
Y998	Set von 8
GF260	Set von 8 weiß

Securit Kreidestifte 6mm

Stift auf Wasserbasis zum Gebrauch auf allen Wandtafeln. Fleckt nicht wenn sie trocken sind. Einfach abzuwischen mit feuchtem Tuch. Schreibgröße: 2 x 6mm.



Art.-Nr.	Beschreibung	Art.-Nr.	Beschreibung
P520	6mm weiß	GF261	Set von 8 weiß
Y999	Set von 8		

Kreidestifte 2mm

Verschmier-, schmutz- und wasserbeständige Stifte für den Einsatz auf allen Tafeln. Einfach mit einem feuchten Tuch abwischbar. Erhältlich in 4 Farben: rot, blau, grün und weiß. Schreibgröße: 1 x 2mm.



Art.-Nr.	Beschreibung	VE
GJ550	Verschiedene Farben	4
GJ551	Weiß	

Securit Schablonen

5 Schablonen mit Zahlen, Symbolen, Alphabet und 13 Bildern geben jeder Tafel ein professionelles Aussehen.



Art.-Nr.	Beschreibung
E287	5-teiliges Set

Securit Zig Posterman wetterfeste Kreidestifte 6mm

Wetterfester Kreidestift zum Gebrauch auf allen Tafeln. Einfach zu entfernen mit Securit-Tafelreiniger Y994. Schreibgröße: 2 x 6mm.



Art.-Nr.	Beschreibung
Y985	6mm weiß
Y992	6mm schwarz
Y993	Set von 8 Farben
Y994	75cl Reiniger

Securit Zig Posterman wetterfeste Kreidestifte 15mm

Wetterfester Kreidestift zum Gebrauch auf allen Tafeln. Einfach zu entfernen mit Securit-Tafelreiniger Y994. Schreibgröße: 7 x 15mm.



Art.-Nr.	Beschreibung
Y976	15mm weiß
Y994	75cl Reiniger

Olympia Menühalter aus Holz

Hinweisschild aus Akazienholz mit Schlitz für Speisekarten bis zu einer Größe von A4.



Art.-Nr.	Beschreibung	VE
CM921	42 (H) x 150 (B) x 46 (T) mm	10

Olympia Menüaufsteller mit breiter Basis

Edelstahl. 3(H) x 8(B) x 5(T)cm.



Spezifikation
DM221 Größe (cm): 8(H) x 3,7(B).

Art.-Nr.	Beschreibung
DM221	Dreieckig

T & G Woodware Menühalter Holzs

Menühalter aus Holz geeignet zum Gebrauch mit unterschiedlichen Menükartengrößen. 3,5(H) x 13(B) x 3,5(T)cm.



Art.-Nr.	Beschreibung
CF849	3,5(H) x 13(B) x 3,5(T)cm

Olympia Menüaufsteller mit Ring

Edelstahl. 6(H) x 5,8(Ø)cm.



Art.-Nr.	Beschreibung
DM220	Edelstahlring

Olympia Menüaufsteller aus Acryl mit breiter Basis A5

Sehr langlebiger und transparenter Kunststoffhalter für A5-Menükarten (nicht inbegriffen). 4,2(H) x 15,1(B) x 5,7(T)cm.



Spezifikation
D790 Größe (cm): 4,2(H) x 15,1(B) x 5,7(T).

Art.-Nr.	Beschreibung
D790	4,2(H) x 15,1(B) x 5,7(T)cm

Olympia Gerundeter Menüaufsteller A5

Hochglanzpolierte Basis aus 18/10 Edelstahl. Abwischbare Hüllen (separat erhältlich) in A5- oder A4-Format. 1,8(H) x 8(B) x 7,8(T)cm.

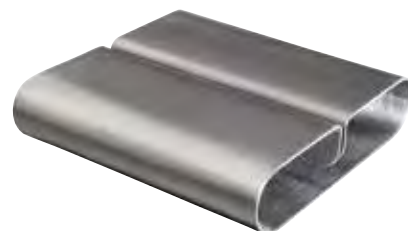

Spezifikation
F778 Größe (cm): 1,8(H) x 8(B) x 7,8(T).

Art.-Nr.	Beschreibung
F778	Edelstahlbasis

Olympia Menüaufsteller aus Acryl

Geeignet für den Tisch oder Buffet-Beschriftungen. Laminierte Menüs oder Karten werden einfach eingefügt, um eine sichere Anzeige zu gewährleisten.



Spezifikation
CC443 Größe (cm): 4,3(H) x 6(B) x 5(T).

Art.-Nr.	Beschreibung
CC443	T-Form 4,3(H) x 6(B) x 5(T)cm

Olympia Menüaufsteller im Hochformats

Kristallklare Acryl-Menükartenhalter im Hochformat. Papierseiten einfach seitlich einführen für eine effektive und freistehende Präsentation von Menüs oder anderen Informationen.



Art.-Nr.	Beschreibung
CC446	A5
CC447	A4

Securit Mehrsprachige Tischstaffeleien

Eine einfache und elegante Möglichkeit, Personal und Gäste auf die Tischreservierung hinzuweisen. Aus weißem Acryl, schwarze Beschriftung.

NEU

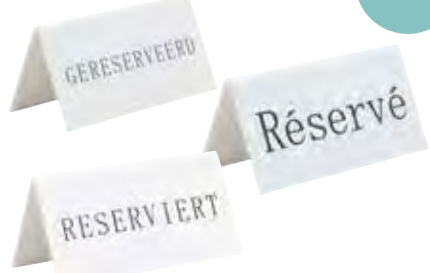

Art.-Nr.	Beschreibung	VE
CU915	Niederländisch	5
CU914	Französisch	5
CU913	Deutsch	5

Olympia Tischaufsteller Acryl L-Form

Stehender Acrylhalter in A4 oder A5. Papierblätter einfach von der Seite einschieben für eine effektive, freistehende Präsentation des Menüs oder anderen Informationen.



Spezifikation
CC444 Größe (cm): 21,5(H) x 15(B) x 7(T).
CC445 Größe (cm): 30,5(H) x 21(B) x 10(T).

Art.-Nr.	Beschreibung
CC444	A5
CC445	A4

Aufsteller für Prospekt

Stehend oder für Wandmontage. Ideal für die Anzeige von Menüs in Hotelzimmern oder Broschüren und Visitenkarten am Empfang.



Art.-Nr.	Beschreibung
CB589	DL (1/3 A4)
CB590	A4

Olympia Menüaufsteller aus Acryl

Geeignet für den Tisch oder Buffet-Beschriftungen. Laminierte Menüs oder Karten werden einfach eingefügt, um eine sichere Anzeige zu gewährleisten.



Spezifikation
CC442 Größe (cm): 2,5(H) x 7(B) x 5,5(T).

Art.-Nr.	Beschreibung
CC442	Menühalter 2,5(H) x 7(B) x 5,5(T)cm

TISCHSERVICE

RESTAURANT, BAR & HOTEL

MÖBEL

EINWEGARTIKEL & REINIGUNG

KLEIDUNG & ARBEITSSCHUHE

KÜCHE

KÜCHENMÖBEL & TRANSPORT

GERÄTE

KÜHLEN & GEFRIEREN

RESTAURANT, BAR & HOTEL / SERVIERTABLETTS

Olympia Antirutschtablett

Ideal für vielbeschäftigte Restaurants, die gummierte Beschichtung des Tablett verhindert Glas- und Porzellanbruch.



Art.-Nr.	Beschreibung
DP207	30,5(Ø)cm
CM438	35,5(Ø)cm

Roltex Serviertablets mit Griffen

Serviertablets aus ABS mit starken Handgriffen. Leichtgewichtig und geschirrspülergeeignet. 43,5 x 30,5cm.



Art.-Nr.	Beschreibung
CW018	Rot

Olympia Kristallon Fast-Food-Tablett

Die texturierte Oberfläche hilft Rutschen zu reduzieren und Bruchschäden zu verhindern. Einfach zu reinigendes Polypropylen. Einzeln verkauft.



Art.-Nr.	Beschreibung
CM940	2,5(H) x 42(L) x 30,5(B)cm

Roltex Original Serviertablett

Laminierte Serviertablets im Holzdekor. Stapelbar für einfache Lagerung.

Wenge - ohne Antihafbeschichtung

Art.-Nr.	Beschreibung
DS098	Wenge 32,5(L) x 26,5(B)cm
DS097	Wenge 46(L) x 36(B)cm
DS096	Wenge 53(L) x 32,5(B)cm
DS095	Wenge 53(L)x37(B)cm

Wenge - mit Antihafbeschichtung

Art.-Nr.	Beschreibung
CR783	Wenge 37,5(L) x 26,5(B)cm
CR810	Wenge 43(L) x 33(B)cm
DA717	Wenge 53(L) x 32,5(B)cm
CS451	Wenge 45(Ø)cm



Olympia Kristallon Fast-Food-Tablets

Texturierte Oberfläche reduziert Rutschgefahr. Leicht zu reinigendes Polypropylen. Einzeln verkauft. Erhältlich in 3 Größen und 7 Farben.

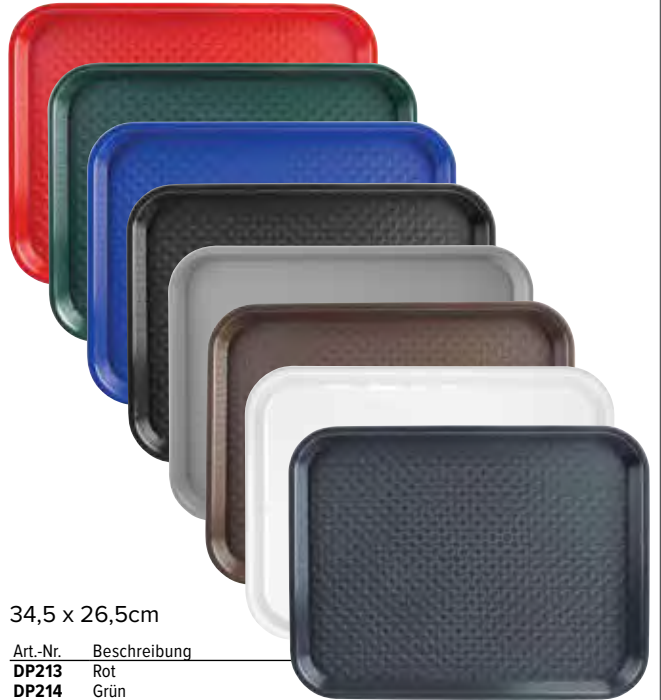

34,5 x 26,5cm

Art.-Nr.	Beschreibung
DP213	Rot
DP214	Grün
DP215	Blau
DP216	Schwarz
DP217	Grau
DP218	Braun
GF995	Weiß
FD936	Holzkohle

41,5 x 30,5cm

Art.-Nr.	Beschreibung
P504	Rot
P505	Grün
P506	Blau
P501	Schwarz
P502	Grau
P503	Braun
GF996	Weiß
FD937	Holzkohle

45 x 35cm

Art.-Nr.	Beschreibung
P510	Rot
P511	Grün
P512	Blau
P507	Schwarz
P508	Grau
P509	Braun
GF997	Weiß
FD938	Holzkohle

SERVIERTABLETTS / RESTAURANT, BAR & HOTEL

Roltex Original Serviertabletts

Serviertabletts aus Polyester für tägliche Nutzung. Kratzfest, leichtgewichtig und pflegeleicht.

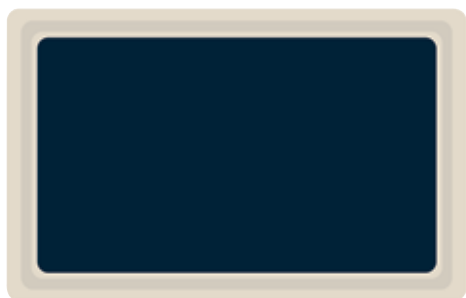

53x32,5cm

Art.-Nr.	Beschreibung
DS083	Blau

Roltex Nordic Serviertabletts

Serviertabletts aus ABS. Leichtgewichtig und geschirrspülergeeignet.



36(B) x 28(T)cm

Art.-Nr.	Beschreibung
DR870	Schwarz
DR871	Kirschrot
DR872	Dunkelgrau
DR874	Weiß

43(L) x 33(B)cm

Art.-Nr.	Beschreibung
DR875	Schwarz
DR877	Dunkelgrau

Roltex Classic Serviertabletts

Serviertabletts für intensive Nutzung. Aus Polyester und verstärkt mit Fiberglas. Geeignet für gewerbliche Spülmaschinen. 3 Jahre Garantie.



53x37cm

Art.-Nr.	Beschreibung
DR857	Weiß

53x32,5cm

Art.-Nr.	Beschreibung
DR858	Beige
DR859	Grau
DR860	Weiß

32,5 x 26,5cm

Art.-Nr.	Beschreibung
DR864	Beige

46x36cm

Art.-Nr.	Beschreibung
DR861	Beige
DR863	Weiß

Cambro Camtray Tabletts

Stabile, glatte Tabletts. Stoß-, bruch-, kratz-, und fleckenbeständig. Hitzebeständig von -10°C bis 100°C.



Art.-Nr.	Beschreibung
CJ666	Rechteckig 26,5 x 32,5 cm Schwarz

Roltex Wave Serviertabletts

Langlebiges Design und Qualität. Hergestellt aus erneuerbaren Materialien, geschirrspülergeeignet, stapelbar und kratzfest.



43x23cm

Art.-Nr.	Beschreibung
DS020	Grau
DS021	Helles Holz
DS022	Dunkles Holz
DS023	Palisander

Cambro Versa Serviertabletts

Starke, glatte Tabletts aus Laminat. Stoß-, bruch-, kratz- und schmutzfest und mit einer Hitzebeständigkeit von -10°C bis +100°C.



Art.-Nr.	Beschreibung	Art.-Nr.	Beschreibung
FE480	330 x 430mm Eiche hell	FE486	360x460mm Eiche hell
FE481	330 x 430mm Eiche braun	FE487	360x460mm Eiche braun
FE482	330 x 430mm Eiche dunkel	FE488	360x460mm Eiche dunkel
FE485	330 x 430mm Graues Eichenholz	FE489	360x460mm Olivenholz hell
		FE490	360x460mm Braunes Olivenholz

Cambro Versa-Tabletts

Starke und langlebige Polyesterschalen. Farbecht und kratz- und schlagfest. Geeignet für Temperaturen zwischen -40° und +140°C.

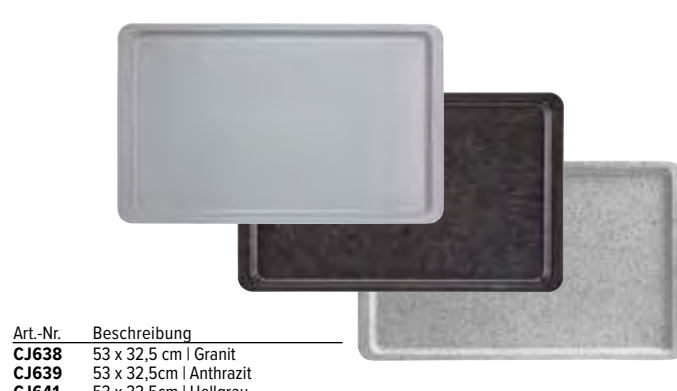

Art.-Nr.	Beschreibung
CJ638	53 x 32,5 cm Granit
CJ639	53 x 32,5cm Anthrazit
CJ641	53 x 32,5cm Hellgrau

TISCHSERVICE

RESTAURANT, BAR & HOTEL

MÖBEL

EINWEGARTIKEL & REINIGUNG

KLEIDUNG & ARBEITSSCHUHE

KÜCHE

KÜCHENMÖBEL & TRANSPORT

GERÄTE

KÜHLEN & GEFRIEREN

Olympia Kristallon Antirutsch-Tabletts

Hochwertiges rutschfestes rundes Serviertablett zum günstigsten Preis. Strapazierfähig mit einer hervorragenden rutschfesten Oberfläche. Kunststoffkonstruktion.



Fiberglas Antirutsch-Tabletts

Äußerst effektive Antirutschoberfläche. Einfach zu reinigen und nicht porös. Die Fiberglaskonstruktion aus einem Stück ist splitterresistent und praktisch unzerbrechlich.

Rechteckige Antirutsch-Tabletts

Robuste, strapazierfähige Antirutsch-Serviertabletts. Einteilige Kunststoffkonstruktion. Nicht spülmaschinengeeignet.



Rund

Art.-Nr.	Beschreibung
C556	28(0)cm Kunststoff
C557	35,6(0)cm Kunststoff
C558	40,6(0)cm Kunststoff
J845	28(0)cm Fiberglas
J846	35,6(0)cm Fiberglas
J847	40,6(0)cm Fiberglas

Rechteckig

Art.-Nr.	Beschreibung
C559	45,7 x 35,6cm Kunststoff
C560	51 x 38cm Kunststoff

Oval

Art.-Nr.	Beschreibung
C162	Oval 68,5(L) x 56(B)cm
C163	Ständer 72,5(H) x 39,5(B)cm



Roltex Blackline Serviertabletts

Serviertabletts mit Antirutschbeschichtung. Kratzfest und spülmaschinengeeignet, ideal für den häufigen täglichen Gebrauch.



Art.-Nr.	Beschreibung
DA770	Schwarz 31(0)cm
DA771	Schwarz 38(0)cm
DA774	Schwarz 49(L) x 34(B)cm
DA775	Schwarz 63(L) x 39(B)cm

Cambro Camtread Serviertabletts

Hochwertige, antihafbeschichtete Serviertabletts. Hergestellt aus Glasfaser mit einer langlebigen Oberfläche aus Gummi. Geschirrspülergeeignet und hitzebeständig von -10°C bis 100°C.



Art.-Nr.	Beschreibung
CJ655	Oval 60 x 73 cm
CJ667	Rechteckig 32,5 x 53 cm
CJ659	Rund Anti-Rutsch 445mm



Cambro Camtray Tablett

Stabile, glatte Tablett. Stoß-, bruch-, kratz-, und fleckenbeständig. Hitzebeständig von -10°C bis 100°C.



Art.-Nr.	Beschreibung
DS516	Schwarz
DS517	Blau
DS518	Bordeaux
DS519	Dunkelgrün

Cambro Zimmerservicetablett

Leichte, laminierte Zimmerservicetabletts mit Griffen. Stapelbar.

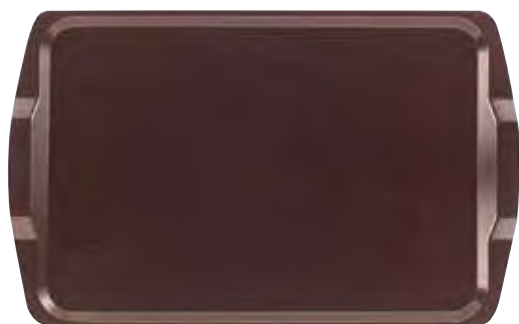

Art.-Nr.	Beschreibung
DL157	Wenge 64(B) x 40(T)cm

Cambro Melamin Serviertabletts mit Holzeffekt

Bruchsichere Serviertabletts aus Melamin mit Holzeffekt, die sowohl attraktiv als auch stabil sind. Perfekt für Cafés, Restaurants und Kneipen. Geschirrspülergeeignet.



33(b) x 43(d)cm

Art.-Nr.	Beschreibung
4 DR580	Helle Eiche
5 DR581	Braune Eiche
6 DR582	Dunkle Eiche
7 DR583	Helle Olive
8 DR584	Braune Olive

33(b) x 46(d)cm

Art.-Nr.	Beschreibung
DR585	Helle Eiche
DR586	Braune Eiche
DR587	Dunkle Eiche
DR588	Helle Olive
DR589	Braune Olive

Cambro Laminierte Serviertabletts

Langlebige Serviertabletts mit einer durchsichtigen Antihaf-Beschichtung. Hitzebeständig von -10°C bis 100°C. Geschirrspülergeeignet. Perfekt für Restaurants und Cafés.



Art.-Nr.	Beschreibung
DM795	Birke 43(B) x 33(T)cm
DM798	Walnuss 38(Ø)cm

Cambro Laminierte Serviertabletts

Strapazierfähige, laminierte Tablett. Schock-, bruch-, kratz- und fleckenbeständig. Hitzebeständig von -10°C bis 100°C.



Art.-Nr.	Beschreibung
1 U415	Birke 32,5(B) x 26,5(T)cm
2 U414	Mahagoni 32,5(B) x 26,5(T)cm
3 U413	Granit 32,5(B) x 26,5(T)cm
DP210	Mahagoni 43(B) x 33(T)cm
DP211	Granit 43(B) x 33(T)cm
U416	Granit 46(B) x 36(T)cm

Roltex Classic Serviertablett

Serviertabletts für intensive Nutzung. Aus Polyester und verstärkt mit Fiberglas. Geeignet für gewerbliche Spülmaschinen.



53 x 32,5cm

Art.-Nr.	Beschreibung
DR847	Designgrau
DR848	Perlmutter

32,5x26,5cm

Art.-Nr.	Beschreibung
DR851	Designgrau

Cambro Camtray Tablett

Stabile, glatte Tablett. Stoß-, bruch-, kratz-, und fleckenbeständig. Hitzebeständig von -10°C bis 100°C.



45,7(b) x 35,5(d)cm

Art.-Nr.	Beschreibung
CW778	Schwarz
CW779	Weiß

RESTAURANT, BAR & HOTEL / SERVIERTABLETTS

Cambro Camtread Serviertabletts

Hochwertige, antihafbeschichtete Serviertabletts. Hergestellt aus Glasfaser mit einer langlebigen Oberfläche aus Gummi. Geschirrspülergeeignet und hitzebeständig von -10°C bis 100°C.



Art.-Nr.	Beschreibung
DB003	Rund 35,5(Ø)cm
DB004	Rund 40,5(Ø)cm
DB005	Rechteckig 45,7(B) x 35,5(T)cm

Cambro Camtread Serviertabletts

Hochwertige, antihafbeschichtete Serviertabletts. Hergestellt aus Glasfaser mit einer langlebigen Oberfläche aus Gummi. Geschirrspülergeeignet und hitzebeständig von -10°C bis 100°C.



Art.-Nr.	Beschreibung
CT277	Rechteckig 45,7(B) x 35,5(T)cm

Cambro Versa Lite Tabletts

Tabletts in schönen, kräftigen Farben. Das niedrige Profil und Eckdesign vergrößert den nutzbaren Raum des Tabletts. Größe: 33(B) x 43(L)cm.



Art.-Nr.	Beschreibung
GH238	Lila
GH239	Grau

Cambro Versa Lite Serviertabletts aus Polyester

Stapelbare Tabletts aus Polyester mit verstärkten Ecken und Kantenschutz. Stapelfüßchen ermöglichen eine gute Luftzirkulation für schnelles Trocknen. Hitzebeständig bis 130°C und geschirrspülergeeignet.



Art.-Nr.	Beschreibung
DJ661	36(B) x 46(T)cm Rauchgrau

Cambro Camtread Serviertabletts

Hochwertige, antihafbeschichtete Serviertabletts. Hergestellt aus Glasfaser mit einer langlebigen Oberfläche aus Gummi. Geschirrspülergeeignet und hitzebeständig von -10°C bis 100°C.



Art.-Nr.	Beschreibung
DM780	Rund 28(Ø)cm
DM781	Rund 35,5(Ø)cm
DM782	Rund 40,5(Ø)cm
DM783	Oval 68,5 x 56cm

Cambro Laminierte Serviertabletts

Strapazierfähige, laminierte Tabletts. Schock-, bruch-, kratz- und fleckenbeständig. Hitzebeständig von -10°C bis 100°C.



Art.-Nr.	Beschreibung
U417	Mahagoni

Cambro Fast-Food-Tabletts

Stabile, laminierte Serviertabletts mit einer texturierten Antihafbeschichtung. Schock-, bruch-, kratz- und fleckenbeständig. Hitzebeständig von -10°C bis 100°C.



30 x 41cm

Art.-Nr.	Beschreibung
DM800	Rot
DE312	Schwarz
DE313	Grün

Mit Griffen | 43(B) x 30(T)cm

Art.-Nr.	Beschreibung
DE315	Rot
DE314	Schwarz
DE316	Grün

SERVIERTABLETTS / RESTAURANT, BAR & HOTEL

Olympia Serviertablett Edelstahl

Rundes Serviertablett aus Edelstahl mit schrägem Rand.



Art.-Nr.	Beschreibung
J828	30,5(Ø)cm
DM193	35,5(Ø)cm
DM194	40,5(Ø)cm

Olympia Kristallon Antirutsch-Serviertabletts

Polypropylen-Serviertabletts mit effektivem rutschfestem Silikon einsatz für einen sicheren Lebensmittelservice in geschäftigen Umgebungen.



Art.-Nr.	Beschreibung
GM238	40,5(B) x 30,5(T)cm
GM239	45,8(B) x 35,6(T)cm

Olympia Serviertablett Bambus

Leichtgewichtiges, langlebiges und nachhaltiges Bambusserviertablett. Ideal für Zimmerservice.



Art.-Nr.	Beschreibung
GM249	5,5(H) x 38,1(B) x 29(T)cm
GF204	7,5(H) x 58,5(B) x 38(T)cm

Beaumont Glasmatten

Einfach aneinander zu klickende Glasmatten, die die Luft durch die Gläser zirkuliert wodurch diese schneller trocknen. Kann auf Maß geschnitten werden. Spülmaschinengeeignet.



Art.-Nr.	Beschreibung	VE
DB24	32,2(B) x 21,5(T)cm	10

Olympia Poliertes 1/1 GN-Tablett

Poliertes Edelstahltablett mit Rand in GN1/1-Größe -ideal um Speisen im Buffetstil zu präsentieren. Geschirrspülergeeignet.



Art.-Nr.	Beschreibung
CN599	1/1 GN-Tablett

Olympia Serviertablett aus emailliertem Edelstahl

Blau-weißes Serviertablett mit schwarzem Rand ideal für Retrostil in Cafés und Kneipen.



Art.-Nr.	Beschreibung
GM240	4,5(H) x 32(Ø)cm

Olympia Serviertablett Akazienholz

Holzserviertablett mit Lackschicht.



Art.-Nr.	Beschreibung
GM266	7(H) x 51(L) x 35(B)cm

Beaumont Glas- und Flascenträger

Tragegestell zum Transportieren von Flaschen und Gläsern. Transportiert 40-50 leere stapelbare Gläser.



Art.-Nr.	Beschreibung
GH049	29(H) x 21,3(B) x 47(L)cm

Olympia Kristallon Serviertabletts

Serviertabletts aus Fiberglas mit Granitoptik.



Art.-Nr.	Beschreibung
GF241	45,7(B) x 35,6(T)cm

Beaumont Robuste Runde Antirutsch-Tabletts

Rundes Serviertablett mit rutschfester Oberfläche für mehr Tragekomfort. Effekt aus gebürstetem Aluminium. Mit erhöhten Kanten.



Art.-Nr.	Beschreibung
DB57	5(H) x 33(Ø)cm

Comas Aluminiumschalen

Leichte Aluminiumschalen mit Antihafbeschichtung und rutschfester Einlegematte.

- Leichtes Aluminium
- Antihaf-Beschichtung
- Spülmaschinenfest
- Rutschfeste Einlegematte



Art.-Nr.	Beschreibung
CH441	Tablett & Antirutschmatte 15 (B) x 27 (L) cm
CH442	Serviertablett & rutschfeste Einlegematte 15 (B) x 55 (L) cm

Aps Edelstahltablets für Schalen

Tabletts geeignet für 2 oder 6 quadratische Melaminschalen.



Art.-Nr.	Beschreibung
CH826	Edelstahl 18/0

TISCHSERVICE

RESTAURANT, BAR & HOTEL

MÖBEL

EINWEGARTIKEL & REINIGUNG

KLEIDUNG & ARBEITSSCHUHE

KÜCHE

KÜCHENMÖBEL & TRANSPORT

GERÄTE

KÜHLEN & GEFRIEREN

RESTAURANT, BAR & HOTEL / BARBEDARF

Beaumont Deluxe Gummi-Barmatte

Fängt Kondenswasser und Überlauf von Gläsern auf, damit Ihre Bar sauber und trocken bleibt. Zusätzlicher Edelstahlrand für ein erstklassiges Aussehen.



Art.nr	Omschrijving
CN741	12(H) x 600(B) x 100(D)mm

Glasmatte

Einfach aneinander zu klicken. Polstert und schützt Gläser und lässt sie effizient trocknen. Spülmaschinegeeignet.



Art.-Nr.	Beschreibung
DM121	31(B) x 31(T)cm

Olympia Barmatte aus Gummi

Antirutschmatte für die Benutzung auf oder hinter der Bar. Einfach zu reinigen mit warmem Seifenwasser.



Art.-Nr.	Beschreibung
C174	67,8(B) x 8,1(T)cm
F977	45(B) x 30(T)cm

Olympia Tropfblech Edelstahl mit Einsatz

Schützt Ihre Bar vor verschütteten Getränken. Spülmaschinegeeignet.

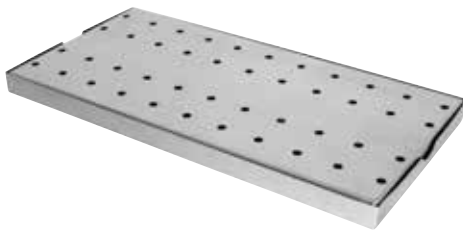

Specificaties

DM219 Afmeting (cm): 40(b) x 20(d).

Art.-Nr.	Beschreibung
DM219	40(B) x 20(T)cm

Beaumont Tropfblech Edelstahl

Tropfblech für hinter der Bar. Ideal für die Befüllung von Schnapsgläsern.

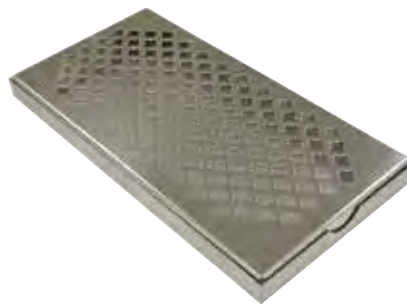

Art.-Nr.	Beschreibung
DM215	2,3(H) x 30,5(B) x 15,2(T)cm

Regalmatte

Verhindert Glasbruch und ermöglicht schnellere Trocknung durch erhöhte Luftzirkulation. 60cm x 10m auf einer Rolle. Kann auf benötigte Größe zugeschnitten werden.

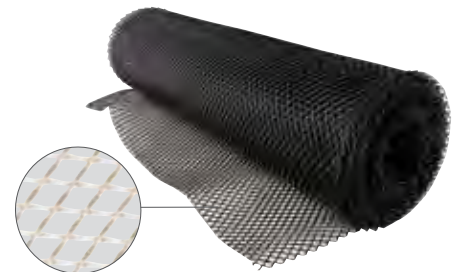

Art.-Nr.	Beschreibung
GH053	Schwarz
K828	Transparent

Olympia Gläsernschiene

Gläsernschiene aus verchromtem Stahl für ein sicheres und einfaches Aufbewahren von Gläsern. Sehr einfach zu montieren in Barumgebungen, damit die Gläser immer in Reichweite sind. (Montagematerial nicht im Lieferumfang enthalten).



Art.-Nr.	Beschreibung
FD986	72 (H) x 255 (B) x 105 (T) mm
CE307	6,8(H) x 40,5(B) x 10,5(T)cm
CE308	6,8(H) x 61(B) x 10,5(T)cm

Olympia Gläsernschiene mit 5 Steckreihen

Diese Gläsernschiene aus verchromtem Stahl sorgt für sicheres und hygienisches Aufbewahren Ihrer Stielgläser. Einfache Montage an der Bar (Montagematerial nicht im Lieferumfang enthalten).

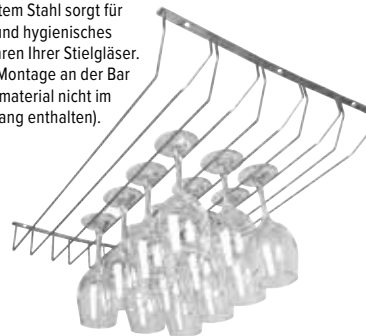

Art.-Nr.	Beschreibung
GH057	6,5(H) x 61(B) x 43,5(T)cm

Beaumont Gläsernschiene Messing

Perfekt für Bars im klassischen Retrostil für eine stilvolle Lagerung und gleichzeitige Präsentation von Glaswaren. Hängende Gläser trocknen schneller und stauben nicht ein.



Art.-Nr.	Beschreibung
GM203	3,6(H) x 25,5(B) x 15,5(T)cm
GM204	3,6(H) x 41(B) x 11,5(T)cm
GM205	3,6(H) x 61(B) x 15,5(T)cm

Securit Weinflaschenhalter

Robuste, eiserne Weinflaschenhalter mit Kreidetafel für Preisinformationen. Flaschenring 9(Ø) cm. Kreidetafel 13 x 10,5cm.



Art.-Nr.	Beschreibung
DL187	Dreifach

Olympia Flaschenhalterung

Flaschenhalterung für effizienten Gebrauch hinter der Theke.



Spezifikation

F987 Größe(cm): 9(H) x 10(B) x 56(T).
DL221 Größe(cm): 15,5(H) x 81,7(B) x 10,8(T).
DL222 Größe(cm): 15,5(H) x 107(B) x 10,8(T).

Art.-Nr.	Beschreibung
F987	56cm
DL221	81,7cm
DL222	107cm



Beaumont Spirituosen Dosierer

Das professionelle Dichtungssystem sorgt für ein tropfenfreies Ausschütten. Funktioniert nur mit Spirituosen.



Art.-Nr.	Beschreibung
K493	2,5cl
CD283	3,5cl
K494	5cl

Beaumont Dosierer

Professioneller Dosierer mit modernem und gut laufendem Mechanismus.



Art.-Nr.	Beschreibung
T413	2,5cl
T415	3,5cl
T416	5cl

Olympia Servierbrett Eichenholz

Ideal für Shots oder Speiseproben. Geölt für eine rustikale Ausstrahlung.



Art.-Nr.	Beschreibung	VE
CN508	Spezifikation Größe (cm): 20(H) x 60(B) x 500(L). Servierbrett für 6 Shotgläser	1
GF919	2,5cl	12

Olympia Flaschenhalter für Wandmontages

Flaschenhalter. Einfach an der Wand zu befestigen. Lieferbar in zwei Größen.



Art.-Nr.	Beschreibung
K487	70cl/1L
W623	1,5L

Olympia Flaschenhalter für Regalmontages

Flaschenhalter. Einfach an Regalen oder Tischen zu befestigen. Lieferbar in zwei Größen.



Art.-Nr.	Beschreibung
K488	70cl/1L
W622	1,5L

Olympia Flaschenhalter für Wandmontage

Macht das Ausschütten schneller und einfacher und spart Platz in engen Räumen.



Spezifikation
GH050 Größe (cm): 24,5(B) x 32(T).
GH051 Größe (cm): 34(B) x 40(T).

Art.-Nr.	Beschreibung
GH050	Für 3 Flaschen
GH051	Für 7 Flaschen

Vogue Cocktailflaschen

Zur Zubereitung und Lagerung von Mixgetränken und Säften. Kapazität: 1L.



Spezifikation
 Größe (cm): 33(H) x 9,5(Ø).

Art.-Nr.	Beschreibung
C167	Rot
C176	Orange
C168	Grün
C187	Weiß
C175	Gelb

Sicherer Verschluss von Flüssigkeiten wenn nicht in Gebrauch.



Beaumont Cocktailflaschen

Stilvoll, einfach und sauber im Gebrauch. Die stilvollen Cocktailflaschen sind die ideale Lösung für belebte Bars. Hergestellt aus langlebigem und leichtgewichtigen Kunststoff zum Reduzieren von Abfall und zur Lagerung. Einfach zu reinigen und mit farbigen Deckeln ausgestattet. Kapazität: 1,08L.



Spezifikation
 Größe (cm): 34(H) x 10(B) x 10(T).

Art.-Nr.	Beschreibung
DL261	Rot
DL265	Grün
DL264	Weiß

Sicherer Verschluss von Flüssigkeiten wenn nicht in Gebrauch.



Weinregal aus Holz und Metall

Flaschenstandregal aus dunklem Holz für 42 Flaschen. Stapelbar. Für Wein-, Sekt- und andere 1L-Flaschen geeignet. Hergestellt aus besonders hochwertigem Kiefernholz und galvanisiertem Stahl und komplett montiert geliefert. Wandbefestigung im Lieferumfang.



Spezifikation
DN634 42-Flaschen-Weinregal: Lochdurchmesser 9,5cm.
 Größe (cm): 62(H) x 62(B) x 23(T). Gewicht 7,6 kg

Art.-Nr.	Beschreibung
DN634	42 Weinflaschen

Olympia Glasumrander

Für die perfekte Umrandung von Gläsern. Mit drei Fächern für Zucker, Salz und Limetten- oder Zitronensaft. Hergestellt aus ABS-Kunststoff.



Art.-Nr.	Beschreibung
F978	7(H) x 20(B) x 16(T)cm

TISCHSERVICE

RESTAURANT, BAR & HOTEL

MÖBEL

EINWEGARTIKEL & REINIGUNG

KLEIDUNG & ARBEITSSCHUHE

KÜCHE

KÜCHENMÖBEL & TRANSPORT

GERÄTE

KÜHLEN & GEFRIEREN

RESTAURANT, BAR & HOTEL / BARBEDARF

Olympia Titan Barmaß

Stilvolles, doppeltes Barmaß mit Titanbeschichtung. Ideal für Cocktails.

• 25/50ml



Art.-Nr.	Beschreibung
DR626	Schwarz 2,5/5cl
DR593	Edelstahl 2,5/5cl

Olympia Kupferstangenmaß

Mehrfachmessbecher mit eleganter Kupferoberfläche.



Art.-Nr.	Beschreibung
DR606	Kupfer 2,5/5cl

Doppelmaß

Dieses Barmaß aus Edelstahl ist unverzichtbar in jeder Bar, es hat ein 2,5cl- und ein 5cl-Ende. Liegt gut in der Hand für einfachen Gebrauch.



Art.-Nr.	Beschreibung
GH054	2,5cl und 5cl

Bonzer Ausgießer

Ein Edelstahlausgießer mit einem Daumenstopp für langsames Einschenken.



Art.-Nr.	Beschreibung	VE
GD685	Ausgießer	12

Beaumont Barmaß

Edelstahl. CE-markiert.



Art.-Nr.	Beschreibung
K498	3,5cl
D963	5cl
D961	12,5cl
D962	17,5cl

Olympia Ausgießer

Ausgießer für mittleren oder schnellen Durchfluss. Geliefert mit Kunststoffverschluss. Ersatzverschlüsse separat erhältlich.

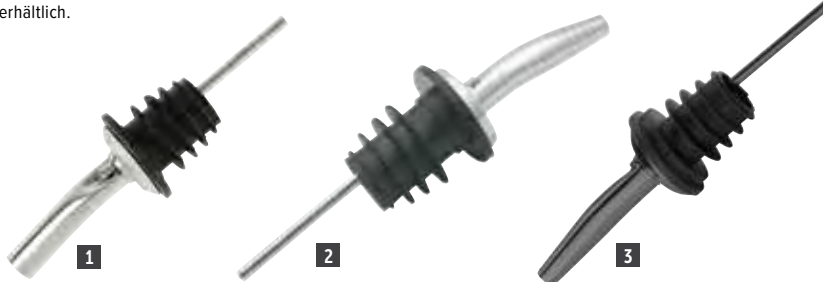

Art.-Nr.	Beschreibung
1 C164	Medium
2 C166	Schnell
3 DR623	Medium Schwarz

Beaumont Ausgießer

Mittlerer verchromter Ausgießer mit schwarzem Kragen.



Spezifikation
DL225 Größe (cm): 7,5(H) x 3,2(B) x 3,2(T).

Art.-Nr.	Beschreibung	VE
DL225	Ausgießer	10

Beaumont Maßbeinsatz für Flaschendosierer

Einsatz für Flaschendosierer um das Auslaufen aus umgedrehten Flaschen zu verhindern. Geeignet für sowohl 70cl- wie 1,5L-Flaschen.



Art.-Nr.	Beschreibung	VE
GK109	70cl & 1,5L	20

Beaumont Ausgießer

Schnelle Ausgießer für Spirituosen und Säfte. Konstruktion aus einem Stück.



Spezifikation
DL224 Größe (cm): 7(H) x 3,3(B) x 3,3(L).

Art.-Nr.	Beschreibung	VE
DL224	Ausgießer	10

Beaumont Spirituosen Dosierer

Für den Einsatz mit Barmaßen.



Art.-Nr.	Beschreibung
C171	2,5cl
C172	5cl

Beaumont Ausgießer

Ausgießer mit medium Durchflussgeschwindigkeit, hergestellt aus verchromtem Messing für extra Langlebigkeit.



Art.-Nr.	Beschreibung	VE
CK509	Ausgießer	12

Beaumont Ausgussverschluss

Deckt Ausgießer ab und verhindert das Verdunsten.



Art.-Nr.	Beschreibung	VE
GH048	5,9(H)x 1,3(Ø)cm	12

Olympia Cocktailshaker Deluxe

Edelstahlshaker mit Deckel und Ausgießer ausgestattet mit schwarzer PVC-Hülle für extra Grifffestigkeit.



Art.-Nr.	Beschreibung
CD272	Shaker 70cl

Olympia Titan Cocktailshaker

Eleganter Cocktailshaker mit Titanbeschichtung. Perfekt für Cocktailbars.



Art.-Nr.	Beschreibung
DR628	Schwarz 0,5L

Olympia Boston Shaker schwarz

Edelstahlshaker mit Titanbeschichtung. Kann einzeln oder mit Glas gebraucht werden.



Art.-Nr.	Beschreibung	VE
DR609	Kupfer 70cl	
DR629	Schwarz 0,7L	
CD029	Glas 45,5cl	12

Vacu-Vin Verschließbarer Ausgießer

Hält geöffnete Weine länger frisch. Sensor klickt, wenn Vakuum erreicht ist. Nicht geeignet für Perlweine. Inklusive 2 Verschlüssen.



Art.-Nr.	Beschreibung
CC055	Vacu-Vin
CC195	Ersatz-Verschluss (2er Pack)

Olympia Boston Shaker Edelstahl

Edelstahlshaker mit Glasaufsatz. Kann alleine oder zusammen benutzt werden. Separat erhältlich.



Art.-Nr.	Beschreibung	VE
F974	Shaker 80cl	1
CD029	Glas 45,5cl	12

Aps Boston Shaker & Glas

Dieses Boston Shaker- und Glasset ist ein Klassiker der Bar und für jeden Barkeeper unverzichtbar.



Art.-Nr.	Beschreibung
S766	Shaker 80cl + Glas 45,5cl

Bonzer Cocktailset

Dieses Set enthält die wesentlichen Werkzeuge zur Herstellung klassischer Cocktails. Inklusive einen 25/50ml-Jigger, 3 Spill-Stop-Ausgießer, einen Stößel, einen Boston-Shaker und ein Glas, einen Barlöffel, ein Hawthorne-Barsieb, ein Julep-Barsieb und ein feinmaschiges Barsieb.



Art.-Nr.	Beschreibung
GH470	Set 11-teilig

Olympia Flaschenverschluss

Eine einfache Weise geöffnete Flaschen zu versiegeln.



Art.-Nr.	Beschreibung
J376	1,6(Ø)cm

Olympia Champagnerverschluss

Flaschenverschluss für Champagnerflaschen.



Art.-Nr.	Beschreibung
C195	3,5(Ø)cm

Olympia Cocktailshaker Edelstahl

Cocktailshaker aus Edelstahl. Mit Schraubdeckel/ Ausgießer. 78cl.



Art.-Nr.	Beschreibung
C581	Shaker 78cl



TISCHSERVICE

RESTAURANT, BAR & HOTEL

MÖBEL

EINWEGARTIKEL & REINIGUNG

KLEIDUNG & ARBEITSSCHUHE

KÜCHE

KÜCHENMÖBEL & TRANSPORT

GERÄTE

KÜHLEN & GEFRIEREN

RESTAURANT, BAR & HOTEL / BARBEDARF

Isi Klassischer Sodasiphon

Stellen Sie Ihr eigenes sprudelndes Tafelwasser her. Stilvolles Design mit Edelstahlnetz.



Art.-Nr.	Beschreibung	VE
CR708	Siphonflasche 1L	1
GH056	Sodakapseln	10

Olympia Sodasiphon

Sodasiphon für kohlenstoffhaltige Getränke. Sehr gut geeignet für den Einsatz in Cocktailbars. Mit CO2-Kapseln benutzbar.



Art.-Nr.	Beschreibung	VE
CE341	Siphonflasche 1L	1
GH056	Sodakapseln	10



Beaumont Barmaß

Edelstahl. CE-markiert.



Art.-Nr.	Beschreibung
T241	25cl

Olympia Eiswürfelzangen

Moderne, einfach zu benutzende Eiswürfelzangen aus Edelstahl. Schwarz mit Titan-Beschichtung.



Art.-Nr.	Beschreibung
C192	16cm Edelstahl
DR627	16cm Schwarz

Beaumont Boston Shaker

Edelstahlshaker mit Glasaufsatz. Kann alleine oder zusammen genutzt werden. Separat erhältlich.



Art.-Nr.	Beschreibung
DF225	532ml / 828ml

Stößel aus Kunststoff

Kunststoffstößel mit grobem Ende sorgt dafür, dass alle Zutaten gut zerkleinert werden. Geschirrspülgeeignet. 21(L)cm.



Art.-Nr.	Beschreibung
D868	21(L)cm

Beaumont Stößel aus Holz

Stößel aus Hartholz für Cocktails.



Art.-Nr.	Beschreibung
CN181	20,5(L)cm

Olympia Stößel aus Edelstahl

Geben Sie Ihren Cocktails mehr Geschmack, indem Sie die Zutaten mit diesem stilvollen Stößel zerstampfen. Länge 21,5cm.



Art.-Nr.	Beschreibung
DR592	21,2(L)cm Edelstahl
DR622	21,2(L)cm Schwarz

Olympia Titan Barlöffel

Eleganter Barlöffel aus Titan. Ideal für hohe Gläser.



Art.-Nr.	Beschreibung
K474	27(L)cm Edelstahl
DR635	29(L)cm Schwarz

Bonzer Barlöffel

Ein perfekt ausgewogener Mehrzwecklöffel zur schichtweisen Gestaltung von Cocktails oder zum Gebrauch als Stößel.



Art.-Nr.	Beschreibung
GD689	25(L)cm



Olympia Hawthorne Cocktail Siebe

Perfekt für den Gebrauch in schicken Cafés und Cocktailbars. Hergestellt aus Edelstahl.



Art.-Nr.	Beschreibung
DR590	19,7(L)cm Edelstahl
DR620	19,7(L)cm Schwarz

Olympia Julep Barsiebe

Echte Klassiker mit einer langen Geschichte. Für perfekte, gleichmäßige Cocktails. Ideal in Kombination mit den Boston Shakers.



Art.-Nr.	Beschreibung
DM218	16(L)cm Edelstahl

Bonzer Hawthorne Barsieb

Hochwertiges und langlebiges Sieb aus Edelstahl mit 2 Stützen.



Art.-Nr.	Beschreibung
CY054	2 Stützen

Olympia Rechnungstablett



Art.-Nr.	Beschreibung
CM759	15(L) x 12(B)cm

Olympia Feinsiebe

Mit diesen feinmaschigen Cocktailsieben von Olympia können Sie Ihre Cocktails stilvoll zubereiten. Ein absolutes Muss für Bars und Hotels.



Art.-Nr.	Beschreibung
CF648	20(L)cm Edelstahl
DR621	20(L)cm Schwarz

Vogue Feinsiebe

Edelstahlsieb und Griff. Spülmaschinengeeignet.



Art.-Nr.	Beschreibung
C799	10(Ø)cm
C800	14(Ø)cm
C801	18(Ø)cm

Zitronenscheibenpresse

Edelstahl. Perfekt beim Servieren von Cocktails oder Gerichten mit Fisch und Meeresfrüchten.



Art.-Nr.	Beschreibung
P329	3,5(H) x 8,5(B) x 7(L)cm

Olympia Rechnungsschale

Schwarze ABS-Kunststoffschale mit 'Thank You'-Gravur.



Art.-Nr.	Beschreibung
DL158	11(B) x 19(T)cm

Beaumont Hawthorne Barsieb

Edelstahl.



Art.-Nr.	Beschreibung
F975	2 Stützen

Beaumont Hawthorne Barsieb

Edelstahl.



Art.-Nr.	Beschreibung
F976	4 Stützen

Olympia Zettelspieß

Eine praktische Möglichkeit, Zettel und Rechnungen zu organisieren.



Art.-Nr.	Beschreibung
C568	15(L)cm

Beaumont Trinkgeldteller

Edelstahl



Art.-Nr.	Beschreibung
CJ988	14(Ø)cm

RESTAURANT, BAR & HOTEL / BARBEDARF

San Jamar Beilagenbehälter

Geeignet für verschiedene Standorte. Lagert Garniermaterial, Gewürze etc. In verschiedenen Größen lieferbar. Spezielles Kühlelement separat erhältlich.



Art.nr	Omschrijving	Spezifikation
1 DM112	4 compartimenten	DM112 Größe (cm): 15,5(H) x 51(B) x 15,5(T). Gewicht 1,59kg.
2 DM113	5 compartimenten	DM113 Größe (cm): 15,5(H) x 58,5(B) x 15,5(T). Gewicht 1,81kg.
3 DM114	Koelelementen	DM114 Größe (cm): 14(H) x 23(B) x 16,5(T). Gewicht 2kg.

Beaumont Bar Caddy mit Beilagenbehälter

Bar Caddy für Beilagen und Servietten, inklusive Fächer für Trinkhalme usw. Durchsichtiger Kunststoffdeckel. Servietten separat erhältlich.



Art.-Nr.	Beschreibung	VE
D871	Bar Caddy	1
CK881	Cocktailservietten Weiß	1500

Spezifikation
D871 Größe (cm): 9,5(H) x 60,5(B) x 15,5(T).

Olympia Kristallon Bar Caddy

Organizer mit drei Fächern für Servietten, Trinkhalme etc. Geeignet zum Gebrauch mit Zweilagig gefalteten 25 x 25cm Cocktailservietten - gefaltene Größe 12,5cm (separat erhältlich). 10,5(H) x 24(B) x 15(T)cm.

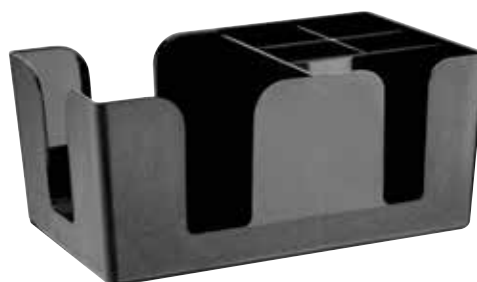

Art.-Nr.	Beschreibung	VE
F980	Bar Caddy	1

Olympia Barbeilagenbehälter

Edelstahlgehäuse mit 3 oder 6 Fächern und Klappdeckel.



Art.-Nr.	Beschreibung	Spezifikation
9 K490	3 Fächer	Größe (cm): 7,6(H) x 46(B) x 15,2(L).
10 K489	6 Fächer	

Hygiplas Schneidebrett

Praktisches 7mm dickes Schneidebrett zur Vorbereitung von Garnierungen. Aus Polyethylen.



Art.-Nr.	Beschreibung	Spezifikation
CD269	Weiß	CD269 0,7(H) x 15,3(B) x 25,5(T)cm
DC717	Schwarz	DC717 Größe (cm): 0,7(H) x 15,3(B) x 25,5(L).

Vogue Schneidebrett aus Holz

Robustes und verschleißfestes Holzschneidebrett zu einem sehr günstigen Preis.



Art.-Nr.	Beschreibung
C461	2,5(H) x 23(B) x 15(T)cm
C653	Victorinox Barmesser 12,5(L)cm

Olympia Limetten- und Zitronenpresse



Art.-Nr.	Beschreibung
DM105	21(L)cm

Olympia Zitruspressen

Eine Serie von emaillierten Saftpresen.



Art.-Nr.	Beschreibung	Spezifikation
DP123	Limette	DP123 5,5(H) x 6,5(B) x 20,5(L)cm
DP122	Zitrone	DP122 6(H) x 8,2(B) x 22,5(L)cm
DP121	Orange	DP121 7(H) x 9,8(B) x 24(L)cm

Fiesta Weiße Papiertrinkhalme



Art.-Nr.	Beschreibung	VE
DE925	Weiß 21cm	250

Fiesta Schwarze Papiertrinkhalme



Art.-Nr.	Beschreibung	VE
DE926	Schwarz 21cm	250

Fiesta Cocktail Papiertrinkhalme

Cocktailtrinkhalm und -rührstab in einem



Art.-Nr.	Beschreibung	VE
CY080	Schwarz 14,2cm	250

Beaumont Zitronen- und Limettenteiler

Schneidet ganze Zitrusfrüchte in 8 gleichen Ecken für Cocktailgarnituren. Sicherer und schneller als ein Messer. Klängen aus Edelstahl.



Art.-Nr.	Beschreibung
GM206	18,7(H) x 19,7(B) x 20,3(T)cm

Fiesta Grün/weiß gestreifte Papiertrinkhalme

Grün/Weiß.



Art.-Nr.	Beschreibung	VE
DE928	Grün/weiß 21cm	250

Fiesta Rot/weiß gestreifte Papiertrinkhalme

Rot/Weiß.



Art.-Nr.	Beschreibung	VE
DE927	Rot/weiß 21cm	250

Fiesta Papierschirmchen

Verschiedene Farben. 17(L) x 10,5(Ø)cm.



Art.-Nr.	VE
CL443	144

Fiesta Holzrührer

Stilvolle, traditionelle Alternative zu Kunststoff



Art.-Nr.	Beschreibung	VE
DB492	10cm	100
DB493	15cm	100
DB494	-	100

Beaumont Strohhalme aus Metall

Diese Strohhalme aus rostfreiem Stahl eignen sich hervorragend, wenn sie vor dem Servieren gekühlt werden, und verleihen dem Ganzen bei heißem Wetter einen schönen Touch. Eine stilvolle, wiederverwendbare Alternative zu Plastikstrohhalmen. Spülmaschinenfest.



Art.-Nr.	Beschreibung	VE
CW490	215mm	25

Untersetzer

8-lagig. 9(Ø)cm.



Art.-Nr.	Beschreibung	VE
U639	Untersetzer	1000

Fiesta Cocktailspieße

Ideal um Garnierfrüchte in Cocktails aufzuspießen.



Art.-Nr.	Beschreibung	VE
CC461	8(L)cm	1000

TISCHSERVICE

RESTAURANT, BAR & HOTEL

MÖBEL

EINWEGARTIKEL & REINIGUNG

KLEIDUNG & ARBEITSSCHUHE

KÜCHE

KÜCHENMÖBEL & TRANSPORT

GERÄTE

KÜHLEN & GEFRIEREN

RESTAURANT, BAR & HOTEL / BARBEDARF

Olympia Trinkhalmspender

Trinkhalmspender im traditionellen Design in einem Kunststoffrohr. Max Trinkhalm­länge: 21cm. 27(H) x 90cm.



Art.-Nr.	Beschreibung
T267	Transparent

Flexible Eiswürfelform Silikon

Flexible Eiswürfelform aus Silikon zum einfachen Entnehmen der Eiswürfel. Lieferung mit Kunststoffbehälter zum einfachen Tragen und Aufbewahren. Geschirrspülergeeignet.



Art.-Nr.	Beschreibung
CS550	32 Würfel

Olympia Orangenpresse aus Gusseisen

Robuste und einfach zu benutzende Presse mit abnehmbarem Edelstahlkegel.



Art.-Nr.	Beschreibung
CF339	Schwarz

Olympia Perforierte Eisschaufel

Perforierte Eisschaufel. 19 x 6cm.



Art.-Nr.	Beschreibung
CF647	Edelstahl

Beaumont Eiscrusher mit Vakuumbasis

Eiscrusher mit Vakuumbasis. 25(H) x 14(B) x 10,8(T)cm.



Art.-Nr.	Beschreibung
CK717	Weiß

Olympia Eiscrusher

Inklusive Schaufel. 26,8(H) x 16,2(B) x 17,7(T)cm.



Art.-Nr.	Beschreibung
C824	Edelstahl

Vacu-Vin Kühlmanschette

Von Raumtemperatur in 5 Minuten auf die richtige Temperatur. Separat verwendbar oder als Kühlelement für die Vacu-Vin-Kühler CD411.



Art.-Nr.	Beschreibung
K511	Kühlmanschette

Art.-Nr.	Beschreibung
K511	Kühlmanschette

Vacu-Vin Flaschenkühler

Elegante Weinkühler mit abnehmbarer Kühlmanschette, die die Flasche in etwa fünf Minuten kühlt. Ersatzmanschetten sind separat erhältlich.



Art.-Nr.	Beschreibung
CD411	Schwarz

Art.-Nr.	Beschreibung
CD411	Schwarz

Weinkühler mit Griffen

Stilvoller Eiseimer zum Kühlen und Präsentieren von Weinen.



Art.-Nr.	Beschreibung
CF649	21(H) x 21(Ø)cm

Olympia Mini-Eiseimer

Polierter Eiswürfeleimer aus Edelstahl mit Tragegriffen. Ideal für Room-Service.



Art.-Nr.	Beschreibung
CM863	1L

Olympia Eiseimer mit Deckel

Hergestellt aus starkem Edelstahl und mit einem praktischen Tragehenkel ausgestattet. Doppelwandig isoliert.



Art.-Nr.	Beschreibung
C569	3,3L

Olympia Titan Eiseimer

Doppelwandiger Eiseimer in attraktiver Titanoptik. Inklusive Deckel. 15(H) x 12(Ø)cm.



Art.-Nr. Beschreibung
DR742 Schwarz 1L

Olympia 3,5L Weinkühler aus Edelstahl

Weinkühler mit attraktives Edelstahl-Finish. 23(h) x 21(Ø)cm.



Art.-Nr. Beschreibung
DR594 Edelstahl

Aps Weinkühler aus Kupfer

Elegante und praktische doppelwandige Weinkühler mit Kupferbeschichtung und einem Innenleben aus Edelstahl.



Art.-Nr. Beschreibung
GE780 Kupfer

Olympia Eiseimer mit Deckel und Zange

Edestahleimer mit Zange geliefert. 15(H) x 14(Ø)cm.



Art.-Nr. Beschreibung
L279 1,23L

Beaumont Eiseimer mit Deckel

Eiseimer mit hoher Kapazität. Wird mit Deckel und herausnehmbarer Abtropfschale geliefert. Modern gebürstetes Aluminiumdesign.



Art.-Nr. Beschreibung
DR448 10L

Comas Eiseimer

Eiseimer aus 18/0 Edelstahl mit Ringgriffen.



Art.-Nr. Beschreibung
DY417 1,4L

Aps Champagnerkühler Acryl klar

Acryleimer für die Kühlung oder Präsentation von Wein- oder Champagnerflaschen. Griffe für einfaches Tragen.



Spezifikation

Klein Größe (mm): 210(H) x 270(B) x 200(T). Bis 2 Flaschen.
Groß Größe (cm): 25,5(H) x 35(B) x 27(L). Bis 3 Flaschen.

Art.-Nr. Beschreibung
CF310 Klein transparent
CF312 Klein schwarz
CF311 Groß schwarz

Bonzer Weinkühler

Stapelbarer Weinkühler aus Acryl, der mit einer Hand getragen werden kann.



Art.-Nr. Beschreibung
GD670 28,1(H) x 19,8(Ø)cm

Serroni Weinkühler

Hochglanzpolierter Weinkühler aus Aluminium. 20(H) x 20(Ø)cm.



Art.-Nr. Beschreibung
J373 20(H) x 20(Ø)cm

Olympia Titan Weinkühler

Mit diesem eleganten, doppelwandigen Weinkühler können Sie die Flaschen Ihrer Gäste länger kalt halten.



Art.-Nr. Beschreibung
DR743 Schwarz 19,5(H) x 12(Ø)cm

Comas Weinkühler Edelstahl 22cm

Weinkühler aus Edelstahl 18/0.



Spezifikation
C578 Größe (cm): 19(H) x 20,4(Ø).

Art.-Nr. Beschreibung
CS036 21(H) x 22(Ø)cm

Olympia Weinkühler mit Kupfer-Finish

Stilvoller doppelwandiger Weinkühler mit einem Retro Kupfer-Finish.



Art.-Nr. Beschreibung
DR741 Kupfer 19,5(H) x 12(Ø)cm

TISCHSERVICE

RESTAURANT, BAR & HOTEL

MÖBEL

EINWEGARTIKEL & REINIGUNG

KLEIDUNG & ARBEITSSCHUHE

KÜCHE

KÜCHENMÖBEL & TRANSPORT

GERÄTE

KÜHLEN & GEFRIEREN

RESTAURANT, BAR & HOTEL / BARBEDARF

Olympia Champagnerkühler

Polierte Edelstahlschale zum Präsentieren und Kühlen von Champagnerflaschen.



Art.-Nr.	Beschreibung
CK800	12L

Aps Champagnerkühler

Polierter 18/8 Edelstahl. 24(H) x 37(Ø)cm.



Art.-Nr.	Beschreibung
U217	13,5L

Olympia Weinkühler & Ständer

Gebürstete Edelstahlkonstruktion. Ständer ist für K406 Weinkühler.



Beaumont Flaschenöffner

Auffangbehälter und Wandflaschenöffner zur Wandmontage. Separat erhältlich.



Art.-Nr.	Beschreibung
J377	Flaschenöffner
J378	Kappenbehälter

Olympia Weinkühlerständer für Tischbefestigung

Kann an der Tischkante befestigt werden. Ideal bei begrenztem Platz. Passend für C578, K406, J373.

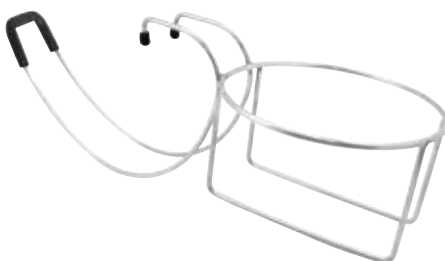

Art.-Nr.	Beschreibung
DP115	Ständer

Spezifikation

K406 Größe (cm): 19(H) x 19(Ø).
K407 Größe (cm): 55,9(H) x 15,2(Ø).

Art.-Nr.	Beschreibung
K406	Weinkühler
K407	Ständer

Beaumont Flaschenöffner & Auffangbehälter

Der Untertisch-Flaschenöffner fängt Flaschenköpfe auf und verhindert, dass sie den Boden verschmutzen. Spülmaschinenfest.

NEU

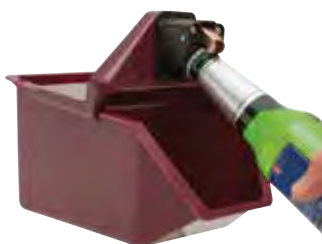

Art.-Nr.	Beschreibung
CN750	145(B) x 225(T) x 145(L)mm

Olympia Weinkühler & Ständer

Weinkühler und Ständer (geeignet für C578, K406, J373 und CB883 Weinkühler) aus Edelstahl. Weinkühler und Ständer sind separat erhältlich.



NEU



Spezifikation
C578 Größe (cm): 19(H) x 20,4(Ø).
C582 Größe (cm): 75,6(H) x 22,9(Ø).

Art.-Nr.	Beschreibung
C578	19(H) x 20,4(Ø)cm 4,9L
C582	Ständer

Aps Flaschenkühler

Attraktive und praktische Weinkühler in einer Serie von Stilen für jede Institution geeignet. Kühler isolieren Flaschen vor der Umgebungs-temperatur und halten sie länger gekühlt.



Art.-Nr.	Beschreibung
1 C238	Transparentes Acryl
2 C386	Gebürsteter Edelstahl
3 DM118	Polierter Edelstahl

Spezifikation

C238 Größe (cm): 23(H) x 12(Ø) außen, 10(Ø) innen.
C386 Größe (cm): 20(H) x 12(Ø).
DM118 Größe (cm): 19,6(H) x 12(Ø).

Grunweg Kellnermesser

Kellnermesser im lackierten Holzdesign mit doppelter Hebelwirkung. Hochwertige Mechanik und einklappbare Klinge, mit der Folien etc. aufgeschnitten werden können.



Art.-Nr. Beschreibung
DM107 12(L)cm

Olympia Flaschenöffner mit PVC-Griff

Traditioneller Edelstahlflaschenöffner, mit PVC für gute Grifffestigkeit.



Art.-Nr. Beschreibung
CD273 18(L)cm

Pulltex Kellnermesser

Sehr effektiver Korkenzieher mit doppeltem Hebel. Metallkonstruktion ausgestattet mit Teflon-Beschichtung. Verschleißfestes gezahntes Messer.



Art.-Nr. Beschreibung
GF270 12(L)cm

Olympia Flaschenöffner

Verchromter Edelstahl.



Art.-Nr. Beschreibung
J379 9,3(L)cm

Beaumont Kellnermesser

Hochwertiger Edelstahl in ergonomischem Design.



Art.-Nr. Beschreibung
DF158 18(L)cm

Olympia Flaschenöffner Edelstahl

Eleganter Flaschenöffner aus Edelstahl.



Art.-Nr. Beschreibung
D866 18(L)cm

Flügelkorkenzieher

Verchromter hochwertiger und professioneller Korkenzieher mit Hebelfunktion. 17(L) x 6,3(B) x 3,8(T)cm.



Art.nr
J158

Aps Herausziehbare Schlüsselschnur

Für einfachen Zugang zu Magnetstreifenkarten oder Schlüsseln. Edelstahl.



Art.-Nr. Beschreibung VE
DP109 40(L)cm 2

Beaumont Kellnermesser

11cm lang.



Art.-Nr. Beschreibung
D786 11(L)cm

Olympia Kellnermesser

Längerer Hebel für einfaches öffnen. Ideal für Kellner.



Art.-Nr. Beschreibung
D833 12(L)cm

Kellnermesser

Hochwertiges Kellnermesser mit extra langem Korkenzieher und Folienschneider mit 4 Klingen.



Art.-Nr. Beschreibung
CB019 15(L)cm

Jantex Dreifache Gläserbürste

Eine Nylon-Spülbürste mit Saugnäpfen für eine sichere Befestigung. Gläser können auf die stabile Bürsten gestellt und gedreht werden.



Art.-Nr. Beschreibung
GD151 Dreifache Gläserbürste

Jantex Gläserbürste

Eine einfache Gläserbürste zur einfachen und unkomplizierten Reinigung von Glaswaren. Mit Saugnäpfen, die die Bürste am Platz halten. Nylonborsten. 18(H) x 14(Ø)cm.



Art.-Nr. Beschreibung
GD150 Gläserbürste



TISCHSERVICE

RESTAURANT, BAR & HOTEL

MÖBEL

EINWEGARTIKEL & REINIGUNG

KLEIDUNG & ARBEITSSCHUHE

KÜCHE

KÜCHENMÖBEL & TRANSPORT

GERÄTE

KÜHLEN & GEFRIEREN

RESTAURANT, BAR & HOTEL / GETRÄNKESERVICE

Concorde Tee- & Kaffeeservice

OLYMPIA Einfache Serie aus hochglanzpoliertem Edelstahl für warme Getränke. Kannen haben hitzebeständige Griffe.

Teekannen



Art.-Nr. Beschreibung

P964	34cl
K677	45cl
K678	56cl
K679	91cl
K680	1,35L
K681	2L

Kaffeekannen



Art.-Nr. Beschreibung

K745	45cl
K746	57cl
K747	91cl
K749	2L

Milchkännchen



Art.-Nr. Beschreibung

J738	8,5cl
J732	14cl
J733	28,5cl

Zuckerdose



Art.-Nr. Beschreibung

J728	14,5cl
J729	28,5cl

OLYMPIA Arabische Teekannen

Elegante, stilvolle Serie von Behältern und Kannen mit gewölbten Böden. Hochglänzendes 18/8 Edelstahl mit hitzebeständigen Griffen zum Schutz während des Gebrauchs.



Art.-Nr. Beschreibung

C458	40cl
M980	50cl
M982	1L



Cosmos Tee- & Kaffeeservice

OLYMPIA Moderne Serie aus hochglanzpoliertem Edelstahl für intensiven Gebrauch. Tropffrei und kaltbleibender Griff mit ergonomischer Daumenunterstützung. Universeller Entwurf macht diese Kannen geeignet für Tee, Kaffee oder heißes Wasser für Vielseitigkeit. Zuckerdose mit Deckel zum Schutz des Inhaltes.

Kaffee- oder Teekanne



Art.-Nr. Beschreibung

J322	57cl
J323	91cl
J324	1,4L

Milchkännchen



Art.-Nr. Beschreibung

J325	14,5cl
------	--------



Art.-Nr. Beschreibung

CL027	50cl
-------	------

Schwarze Milchaufschäumkanne Antihaft

Stilvolle Milchkanne aus Edelstahl mit einer Antihafbeschichtung zum Aufschäumen von Milch.



NEUE
GRÖSSE

Art.-Nr. Beschreibung Höhe

CM606	34cl	95mm
CM607	57cl	112mm
CM608	90cl	130mm

Teesieb und -halter

Edelstahl.



Art.-Nr. Beschreibung

K410	Edelstahl
------	-----------

Milch-/Wasserkännchen

Aus hochglanzpoliertem Edelstahl.



Art.-Nr. Beschreibung Höhe

J316	37cl	93 mm
J317	59cl	112 mm
J318	91cl	129 mm
J319	1,36L	160 mm
J320	2L	178 mm

Olympia Kaffeepressen

Moderne Edelstahlcafetière gefertigt aus starkem Glas.



Art.-Nr.	Beschreibung
GF230	3 Tassen 35cl
GF231	6 Tassen 80cl
GF233	12 Tassen 1,5L

Olympia Cafetiere aus Edelstahl

Moderne Cafetières mit Doppelwandisolierung aus hochglanzpoliertem Edelstahl 18/10.



Art.-Nr.	Beschreibung
W836	3 Tassen 35cl
W837	6 Tassen 80cl

Olympia Isolierte Kaffeepressen Edelstahl

Moderne Cafetières aus 18/10 Edelstahl mit Doppelwandisolierung um den Kaffee länger warmzuhalten.



Art.-Nr.	Beschreibung
U072	35cl
U073	75cl

Wasserkanne

Edelstahl Wasserkanne für professionelle Getränkepräsentation. Kontrolliertes Einschenken durch Auslauf mit Klappe.



Art.-Nr.	Beschreibung	Höhe
GG871	1,4L	292 mm

Olympia Moderne Cafetières

Starke Polypropylenkonstruktion mit Glasbecher.



Art.-Nr.	Beschreibung
CW950	Schwarz 35cl
CW951	Schwarz 1L

Olympia Kaffeekannen aus Edelstahl

Hochwertige Edelstahl-Kannen, um schnell und einfach Kaffee zuzubereiten. Spülmaschinenfest.



Art.-Nr.	Beschreibung
GL647	3 Tassen Ca. 40cl

Olympia Satinierte French Press aus Edelstahl

Hochwertige, satinierte French Press Pressstempelkannen aus Edelstahl, die schnell und einfach Kaffee zubereiten. Spülmaschinengeeignet.



Art.-Nr.	Beschreibung
GD167	3 Tassen Ca. 40cl
GD168	6 Tassen 90cl
GD170	8 Tassen Ca. 1,2L

Olympia Cafetières

Moderne und stilvolle Cafetières. Hergestellt aus starkem Glas. Einfach zu reinigendes, abnehmbares Eintauchsieb.



Art.-Nr.	Beschreibung
DR745	Kupferfarbe 35cl

TISCHSERVICE

RESTAURANT, BAR & HOTEL

MÖBEL

EINWEGARTIKEL & REINIGUNG

KLEIDUNG & ARBEITSSCHUHE

KÜCHE

KÜCHENMÖBEL & TRANSPORT

GERÄTE

KÜHLEN & GEFRIEREN

Kaffe utensilien

Bravilor Bonamat Kaffeefilterpapier

Geeignet für die meisten Filterkaffeemaschinen. 24,5cm (Ø). 1000 pro Packung



Art.-Nr. Beschreibung
J511 Kaffeefilterpapier

Bravilor Bonamat Entkalker

Verhindert Kalkablagerungen und verbessert die Wasserqualität damit die Lebensdauer der Maschine verlängert wird. 15 x 50g Portionsbeutel.



Art.-Nr. Beschreibung
J512 Entkalker 15 x 50g

Hygiplas Kaffee-/Milchthermometer

Zeigt Temperaturen zwischen -10 bis +110°C mit farbkodierten Zonen für schnelles und einfaches Ablesen. Edelstahlclip. 12,5(L) x 0,4 (Ø)cm Sonde.



Art.-Nr. Beschreibung
CB887 4,5cm Durchmesser

Ausklopfbehälter

1/6 GN-Behälter aus Edelstahl mit festem PVC-Klopprand.



Art.-Nr. Beschreibung
M212 15(H) x 17,4(B) x 16(T)cm

Kaffeersatzlade aus Edelstahl

Beweglicher Kaffeesatzbehälter aus Edelstahl für unter der Arbeitsplatte oder Kaffeemaschine (abhängig von der Größe).

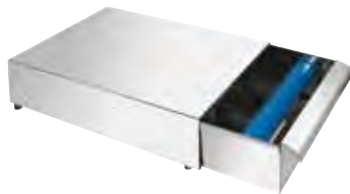

Art.-Nr. Beschreibung
M210 9(H) x 25,5(B) x 41(T)cm

Orientalische Teekanne

Teekanne aus Porzellan in einem orientalischen Stil. Inklusive Teesieb.



Filter für lose Teeblätter

Spezifikation
GF189 Kapazität: 85cl.
Größe (cm): 18(H) x 14(L) x 12(Ø).

Art.-Nr. Beschreibung
GF189 Schwarz 85cl

Olympia Richmond Teekannen

Moderne und stilvolle Edelstahlkannen für die richtige Ausstrahlung Ihres Getränkeservice.



Art.-Nr. Beschreibung
GF235 1L

Olympia Stapelbare Teekanne

Stapelbare Edelstahlteekanne mit hitzebeständigem Griff. Einfach zu bedienen und zu reinigen.

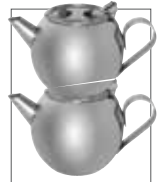

Art.-Nr. Beschreibung
GF993 0,5L

Forlife Teekanne

Traditionell gestaltete Teekannen aus Keramik, komplett mit einem extrafeinen Edelstahl-Tee-Ei.

- Bleifreie, hochgebrannte Keramik
- Deckel aus rostfreiem Stahl
- Spülmaschinenfest



Art.-Nr. Beschreibung
CX584 Grau | 500ml

Olympia Cafe Farbige Teekannen

Teekannen mit herausnehmbarem Filter. Inhalt 51cl.



Art.-Nr. Beschreibung
GM594 Rot
GM593 Weiß
GM596 Grau
GM595 Aqua

Arcoroc Verstärkte Kaffeegläser

Diese klassische Becherform aus vollständig verstärktem Glas ist stapelbar und gläserpülmaschineneignet.



Art.-Nr.	Beschreibung	Höhe	VE
DP053	Kaffeeglas 25cl	89 mm	36



Olympia Verstärkte Latte Gläser

Stilvolles Kaffeeglas aus verstärktem Glas. Geschirrspülergeeignet.



Art.-Nr.	Beschreibung	Höhe	VE
GF929	Latte Macchiato Glas 28,5cl	150 mm	12

Utopia Kaffeegläser

Klassische kegelförmige Gläser ideal für den Einsatz in Restaurants, Bars, Pubs, Bistros, Cafés und Hotels zum Servieren von normalem Kaffee oder zu einer unverwechselbaren Präsentation von Latte, Likörkaffee und Irish Coffee. Geschirrspülergeeignet.



Art.-Nr.	Beschreibung	Höhe	VE
F859	Kaffeeglas 25cl	110 mm	12
T296	Kaffeeglas 38cl	145 mm	24

Utopia Verstärkte Kaffeegläser

Ein fassförmiges Glas, ideal für Kaffee, Tee und heiße Schokolade. Gläserpülmaschineneignet und verstärkt für erhöhte Beständigkeit gegen Thermoschock.



Art.-Nr.	Beschreibung	Höhe	VE
GF461	Kaffeeglas 34cl	95 mm	24

Olympia Teeboxen

Gummibaumholz-Teeboxen mit vier Fächern und Sichtfenster zur Präsentation einer Auswahl an Tee. Ideal für das Frühstücksbuffet. (Tee nicht im Lieferumfang enthalten)



Art.-Nr.	Beschreibung
GL089	9(H) x 20(B) x 16(T)cm
CB808	9(H) x 33,5(B) x 20(T)cm

Olympia Teestation

Attraktive Teestation aus Holz zur Präsentation von Teebeuteln und Tütchen. Großartig für Hotels, B&B's und Buffets. 15(H) x 16(B) x 28,5(T)cm. (Lieferung ohne Inhalt)



Art.-Nr.	Beschreibung
GL090	Gummibaumholz



Aps Teeregal aus Holz

Stilvolles Regal zum Servieren von Tee und Kuchen. Perfekt für Afternoon Tea oder High Tea. Hergestellt aus dunklem Gummibaumholz mit einem Edelstahlgriff für einen modernen Look. Lieferung ohne Inhalt.

Art.-Nr.	Beschreibung
GH409	38(H) x 34(B) x 10(T)cm



RESTAURANT, BAR & HOTEL / GETRÄNKESERVICE

Olympia Pumpkanne 2,5L

Pumpkanne aus Edelstahl mit abnehmbarem Deckel und weiter Öffnung für einfache Reinigung.



Spezifikation

DL165 Größe (cm): 33,2(H) x 15(Ø).
DL166 Größe (cm): 43,8(H) x 15(Ø).

Art.-Nr.	Beschreibung
DL165	2,5L
DL166	4L
GF992	Edelstahltropfschale

Olympia Premium Pumpkannen

Kompakte Pumpkannen mit äußerst beständigem Edelstahlknopf. Mit Sicherheitsverschluss und tropffreiem Ausgießer.



Spezifikation

CN641 Größe (cm): 39,5(H) x 19,5(Ø).

Art.-Nr.	Beschreibung
CN641	3L

Olympia Pumpkanne

Kompakt und sehr langlebig aus bruchsicherem Edelstahl. Geeignet für Heiß- oder Kaltgetränke.



Spezifikation

K635 Größe (cm): 33(H) x 15,1(Ø).
K636 Größe (cm): 37(H) x 15,1(Ø).
DL164 Größe (cm): 44,5(H) x 17,2(Ø).

Art.-Nr.	Beschreibung
K635	2,5L
K636	3L
DL164	5L

Olympia Abtropfrost für Pumpkanne

Edelstahlauffangschale für Pumpkannen K635, DP127, DL163. Verbindungssteckplätze um eine saubere Präsentation zu gewährleisten.



Art.-Nr.	Beschreibung
GF992	Edelstahltropfschale

Olympia Getränkespender-Station

Die Getränkespender-Station bietet eine sichere und ordentliche Präsentation für Tassen, Beutel und anderes Zubehör. Kann an die Tropfschale GF992 angeschlossen werden.



Art.-Nr.	Beschreibung
GL070	Getränkspender-Station

Olympia Pumpkanne 1,9L

Edelstahlpumpkanne mit breitem Hals für einfache Reinigung.



DL163 Größe (cm): 32(H) x 15(Ø).

Art.-Nr.	Beschreibung
DL163	1,9L
GF992	Edelstahltropfschale



Kinox Isolierte Kaffeekannen

Einfacher Kipp- und Gießmechanismus wodurch sie sehr für die Selbstbedienung geeignet sind.



Art.-Nr.	Beschreibung
CH118	Weiß 0,5 l/16,9 oz
CH119	Weiß 1,2 l/40,6 oz

Olympia Isolierflaschen

Edelstahlflasche mit Vakuumisolierung für unterwegs. Geeignet für heiße und kalte Getränke.



Art.-Nr.	Beschreibung
CN695	0,5L
CN696	1L

Bravilor Bonamat Furento Airpot Pumpkannen

Verschenken Sie kochend heißes Wasser mit dieser beeindruckenden Pumpkanne, die dank hocheffizienter Isolierung den Inhalt bis zu sechs Stunden heiß halten kann.



Art.-Nr.	Beschreibung
GN389	Metallic schwarz

Olympia Thermoskanne

Doppelwandige Isolierkanne aus Edelstahl. Kapazität 1,5L. 23,1(H) x 13,8(Ø)cm.



Specifications
K656 Afmeting (cm): 23,1(h) x 13,8(Ø).

Art.-Nr.	Beschreibung
K656	1,5L

Olympia Isolierkannen Swirl

Edelsthalnkannen mit einer Innenwand aus Plastik für eine ausgezeichnete Isolierung. Der Schraubdeckel verfügt über einen Daumenhebel, der ein kontrolliertes Einschenken ermöglicht. Mit farbkodierten Clips.



Art.-Nr.	Beschreibung
GL970	Schwarz 2L
GL971	Weiß 2L

Olympia Thermoskannen

Isolierkannen mit "Milk"-Aufdruck und Schraubdeckel für einen effizienten und schnellen Service.



Art.-Nr.	Beschreibung
CL371	50cl
CL372	1L

TISCHSERVICE

RESTAURANT, BAR & HOTEL

MÖBEL

EINWEGARTIKEL & REINIGUNG

KLEIDUNG & ARBEITSSCHUHE

KÜCHE

KÜCHENMÖBEL & TRANSPORT

GERÄTE

KÜHLEN & GEFRIEREN

RESTAURANT, BAR & HOTEL / GETRÄNKESERVICE

Olympia Thermoskanne mit Schraubverschluss

Isolierte Thermoskannen mit gebürstetem Edelstahlgehäuse und isolierter Innenseite. Praktischer Schraubdeckel.



Art.-Nr.	Beschreibung
GD297	0,5L
GD298	1L
GD299	1,5L

Olympia Isolierkanne

Doppelwandige Edelstahlkanne. Passt unter viele Kaffeemaschinen einschließlich der Buffalogeräte.



Art.-Nr.	Beschreibung
C092	1,5L

Olympia Thermoskannen mit Aufdruck 1,5L

Doppelwandige Edelstahlbasis und -gehäuse. Kapazität 1,5L. Abmessung 23(H) x 14(Ø)cm.



Art.-Nr.	Beschreibung
DL162	HOT WATER
DL160	TEA
DL161	COFFEE

Olympia Isolierkanne

Edelstahlisolierkanne mit Glasgefäß innen. Vakuum-Isolierung.



Art.-Nr.	Beschreibung
CN819	1L

Olympia Thermoskanne Edelstahl-Look

Attraktive Isolierkanne aus Edelstahl mit abgedichtetem Deckel damit die Wärme besser festgehalten wird.



Art.-Nr.	Beschreibung
DL167	1L
DL168	1,5L
DL169	2L

Olympia Pumpkanne 3L

Diese isolierte Pumpkanne ist sehr robust und fast unzerbrechlich, dank der kompletten Edelstahlkonstruktion. Sie verfügt auch über eine Sicherheitsverriegelung und einen Auslaufschutz. Geeignet für Kalt- und Heißgetränke.



Art.-Nr.	Beschreibung
DP127	TEA
DP128	COFFEE
DP129	HOT WATER

Aps Saftspender



Getränkespender aus transparentes Acryl mit Basis und Deckel aus 18/10 Edelstahl sowie tropffreiem Zapfhahn. Kühlelement (CF228) in der Basis und Oberseite hilft Getränke, insbesondere Milch, während des Betriebes kalt zu halten. Leicht zu reinigen. Mit Tropfschale.

Art.-Nr.	Beschreibung
CF064	1x 4L

Olympia Doppelwandiger Getränkespender

Doppelwandiger Getränkespender aus Edelstahl. Ideal für kalte und heiße Getränke. 8,5cm Zapfhöhe.



Spezifikation
DL170 Größe (cm): 51(H) x 23(Ø).

Art.-Nr.	Beschreibung
DL170	14L

Olympia Milchspender 6,5L

Einfach zu reinigender Edelstahlspender mit Zapfhahn. Ideal für Buffet und Selbstbedienung.



Art.-Nr.	Beschreibung
J192	6,5L

Aps Milchspender 3L

Getränkspender im Milchkannen-Stil aus leicht zu reinigendem Edelstahl 18/10, der die kalte Temperatur der Milch während des Betriebs beibehält. Tropffreier Zapfhahn.



Art.-Nr.	Beschreibung
CF227	3L

Olympia Einfacher & doppelter Saftspender

Leicht zu reinigendes Kunststoff- und Edelstahlgehäuse mit hohlem Mittelstück für Eis, um Saft kühl und unverdünnt zu halten. Zapfhahn einfach nach unten drücken, ideal für Buffets und Selbstbedienungsbereiche.



Spezifikation
J183 Größe (cm): 57(H) x 26,5(B) x 35,5(T) | Gewicht 5,3kg
J184 Größe (cm): 57,8(H) x 56,4(B) x 37(T) | Gewicht 9kg

Art.-Nr.	Beschreibung
J183	6,5L
J184	2x 6,5L

Utopia Nantucket Punsch Fass

Im Vintage-Design für Punsch und andere Getränke.



Art.-Nr.	Beschreibung	Höhe
CW159	8,5L	365mm

Aps Cerealispender

Geschirrspülergeeignete Kunststoffbehälter mit 18/10 Edelstahldeckel und verchromtem Gestell. Zapfhahnmechanismus dosiert Portionen. Ideal für Frühstücksbuffets und Selbstbedienung.



Spezifikation
CF268 Größe (cm): 35(H) x 22,5(B) x 44(T).

Art.-Nr.	Beschreibung
CF268	2 x 4,5L

Olympia Saftspender

Ein großer Getränkspender für Buffets und Cateringveranstaltungen. Einfach zu befüllen und zu reinigen.



Art.-Nr.	Beschreibung
CG189	11L

Olympia Getränkspender

Füllen Sie den Spender mit Wasser oder Ihrem Lieblingserfrischungsgetränk. Spender in einem einzigartigen Retrostil. Ausgestattet mit einfachem Metallzapfhahn für eine schnelle und einfache Selbstbedienung.



Art.-Nr.	Beschreibung
1 CN680	3,6L
2 CK939	8,5L

RESTAURANT, BAR & HOTEL / BUFFETSERVICE & PRÄSENTATION

Olympia Kristallon Salatschüsseln

Starker, thermostatischer Kunststoff, fleckenabweisend, zerbricht oder splittert nicht. Perfekt für die Präsentation von heißen oder kalten Speisen.



Art.-Nr.	Beschreibung
CB757	Schwarz Inhalt: 75cl
CB759	Hoher Deckel für CB757, CB758



Art.-Nr.	Beschreibung
CB753	Schwarz Inhalt: 2L
CB754	Weiß Inhalt: 2L
CB755	Hoher Deckel für CB753, CB754
CB756	Deckel mit Löffelaussparung für CB753, CB754

Art.-Nr.	Beschreibung
CB749	Schwarz Inhalt: 4,25L
CB750	Weiß Inhalt: 4,25L
CB751	Hoher Deckel für CB749, CB750



Aps Marone Schale



Art.-Nr.	Beschreibung
GK841	5,5(H) x 11(Ø)cm

Aps Marone Schalen



Art.-Nr.	Beschreibung
GK842	6(H) x 14(Ø)cm
GK843	8(H) x 19(Ø)cm
GK844	8,5(H) x 21(Ø)cm
GK845	9,5(H) x 24(Ø)cm

Aps+ Superbox Buffet-Box GN1/1



Art.-Nr.	Beschreibung
DR736	10,5(H) x 35(B) x 55,5(L)cm

Servierplatte

Moderne Servierplatten aus Schiefer für die sichere Präsentation von Lebensmitteln. Mit Klarlack versiegelt, wasser-, öl- und flüssigkeitsabweisend mit natürlich zerklüftem Rand.



Spezifikation
GF316 Größe (cm): 33(Ø). Gewicht 1,26kg.

Art.-Nr.	Beschreibung
GF316	Rund 33(Ø)cm

Aps Melaminplatten mit Schieferoptik

Melamin-Servierplatten mit Schieferoptik. Ideal für die Präsentation von Käse, Schokolade, Gebäck oder Fleisch. Langlebig, mit Antirutschfüßen. Spülmaschinengeeignet.



Art.-Nr.	Beschreibung
GF072	GN1/3
GF071	GN1/2
GF070	GN1/1

Schiefer Servierplatten

Dunkle Schieferplatten, die mit einem klaren Lack versiegelt sind, für eine auffällige Servieroption. Wasserdicht, öl- und flüssigkeitsabweisend.



Spezifikation
CK409 Größe (cm): 13(B) x 13(T).
CK408 Größe (cm): 30(L) x 10(B).

Art.-Nr.	Beschreibung	VE
CK409	Quadratisch 13(B) x 13(T)cm	4
CK408	Rechteckig 30(L) x 10(B)cm	4

APS Pure

Eine Serie von hochwertigem Präsentationsgeschirr aus Melamin. Mit geraden Außenkanten und kleinen Ecken, die ein elegantes Ambiente erzeugen. Verwenden Sie Stufendisplays, um mehr Tiefe zu erzeugen und Ihr Buffet hervorzuheben. Spülmaschinengeeignet.



Aps Rechteckiges Tablett

Aps Quadratische Tablett

Aps Rechteckige Tablett

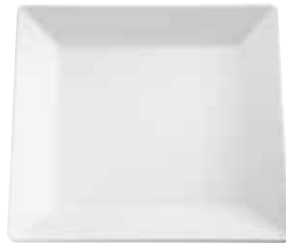

Art.-Nr. Beschreibung
GF130 62(B) x 26,5(T)cm

Art.-Nr. Beschreibung
GF173 3(H) x 37(L) x 37(B)cm

Art.-Nr. Beschreibung
GF158 3(H) x 35,5(L) x 18(B)cm

Aps Runde weiße Melaminschalen

Aps Runde schwarze Melaminschalen

Aps Weiße GN-Tabletts



Art.-Nr. Beschreibung
GF142 9(Ø)cm
GF144 13(Ø)cm

Art.-Nr. Beschreibung
GF143 9(Ø)cm
GF145 13(Ø)cm

Art.-Nr. Beschreibung
GF122 1/2 GN 3(H)cm

Aps Quadratische weiße Melaminschalen

Aps Quadratische schwarze Melaminschalen

Aps Schwarze GN-Tabletts



Art.-Nr. Beschreibung
GF132 14cl 4(H)x 9(L)x 9(B)cm
GF134 40cl 6,5(H) x 12,5(L) x 12,5(B)cm
GF136 1,5L 9(H) x 19(L) x 19(B)cm
GF138 3,8L 12(H) x 25(L) x 25(B)cm

Art.-Nr. Beschreibung
GF133 14cl 4(H)x 9(L)x 9(B)cm
GF135 40cl 6,5(H) x 12,5(L) x 12,5(B)cm
GF137 1,5L 9(H) x 19(L) x 19(B)cm

Art.-Nr. Beschreibung
GF123 1/2 GN 3(H)cm

Aps Edelstahltablett für Schalen

Tablett geeignet für 2 oder 6 quadratische Melaminschalen.



SQuadratische Melaminschüssel separat erhältlich

Art.-Nr. Beschreibung
GF160 Tablett für 2 Schalen 20(L)x 11(B)cm
GF162 Tablett für 6 Schalen 29(B)x 20(T)cm

Olympia Tacohalter aus Edelstahl

Umdrehbarer Tacohalter aus Edelstahl für zwei Tacos oder Fajita.

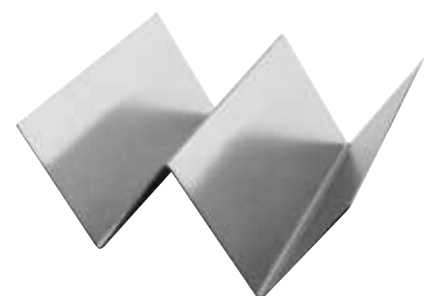

Art.-Nr. Beschreibung
CK912 5,5(H) x 13,5(B) x 11,5(T)cm

RESTAURANT, BAR & HOTEL / BUFFETSERVICE & PRÄSENTATION

Olympia Schalen aus Akazienholz



Art.-Nr.	Beschreibung
FE159	305x137mm
FE158	254x114mm
FE157	203x100mm

Olympia Acacia runde Teller

Das natürliche, rustikale Design dieser Teller ist ideal für den Einsatz in Landgasthöfen oder schrilligen Cafés. Die gemauerten Seiten verhindern das Auslaufen der Flüssigkeit.



NEU



Art.-Nr.	Beschreibung
FT611	200mm (Ø)

Olympia Servierplatten

Moderne Servierplatten aus Schiefer für die sichere Präsentation von Lebensmitteln. Mit Klarlack versiegelt, wasser-, öl- und flüssigkeitsabweisend mit natürlich zerklüftem Rand.



Spezifikation
CK407 Größe (cm): 26,5(B) x 16,3(T). Gewicht: 1,86kg.
CK406 Größe (cm): 32,5(B) x 17,6(T). Gewicht: 2,46kg.
DP161 Größe (cm): 32,5(L) x 26,5(B). Gewicht: 1,9kg.
DP160 Größe (cm): 53(L) x 32,5(B). Gewicht: 3,75kg.

Art.-Nr.	Beschreibung	VE
CK407	1/4 GN	2
CK406	1/3 GN	2
DP161	1/2 GN	1
DP160	1/1 GN	1

Olympia Schälchen mit Tablett

Eichenholztablett mit zwei gläsernen Schälchen und zwei kleinen Löffeln aus Eichenholz für Salz und Pfeffer.



Art.-Nr.	Beschreibung
CM398	Schälchenset

Aps Quadratische weiße Melaminschalen



Art.-Nr.	Beschreibung
GF090	5cl 5,5(B) x 5,5(L)cm
GF092	17cl 9(B) x 9(L)cm
GF094	50cl 12,5(B) x 12,5(L)cm
GF096	1,5L 19(B) x 19(L)cm
GF098	4L 25(B) x 25(T)cm

Aps Quadratische schwarze Melaminschalen



Art.-Nr.	Beschreibung
GF091	5cl 5,5(B) x 5,5(L)cm
GF093	17cl 9(B) x 9(L)cm
GF095	50cl 12,5(B) x 12,5(L)cm
GF097	1,5L 19(B) x 19(L)cm
GF099	4L 25(B) x 25(T)cm

Aps Gastronormplatte



Art.-Nr.	Beschreibung
GF077	1/2 GN schwarz
GF075	1/1 GN schwarz

Aps Gastronormplatte



Art.-Nr.	Beschreibung
GF076	1/2 GN weiß
GF074	1/1 GN weiß

Aps Balance Schale weiß



Art.-Nr.	Beschreibung
GH397	1,5L
GH398	2,5L
GH399	5L

Aps Balance Schale schwarz



Art.-Nr.	Beschreibung
GK848	2,5L
GK849	5L

Aps Löffel



Art.-Nr.	Beschreibung	Länge	VE
GH358	Weiß	23cm	6
GH359	Schwarz	23cm	6

Aps Deckel



Art.-Nr.	Beschreibung
GF101	Quadratisch 19(L)x 19(B)cm.
GF102	Quadratisch 25(B) x 25(L)cm

Olympia Servierschalen

Bambusbasis für Schieferplatten, mit 7cm Aussparung für Auflaufförmchen. Ideal zum Servieren von kleinen Gerichten mit Soßen oder Dips.



Art.-Nr.	Beschreibung
1 GM257	Bambustablett 24(B) x 16(T)cm für CK409
2 GM258	Bambustablett 33(B) x 13(T)cm für CM062
3 CM061	Bambustablett 33(B) x 21(T)cm für CM063
4 CK409	Schieferplatte 13(B) x 13(T)cm für GM257
5 CM062	Schieferplatte 28(B) x 10(T)cm für GM258
6 CM063	Schieferplatte 28(B) x 18(T)cm für CM061

Olympia Stufendisplays (3er-Set)



Art.-Nr.	Beschreibung
DF875	50/100/150 (H)mm

Olympia Tacohalter

Tacohalter aus Akazienholz. Umgedreht kann er benutzt werden als Stufendisplays.



Art.-Nr.	Beschreibung
CK970	4(H) x 12(T) x 15(B)cm

Aps Kühlschale

Perfekt für die Präsentation von frischem Obstsalat, Joghurt, Sahne etc. Kühlblock (mitgeliefert) hält die Temperatur. Klappdeckel aus transparentem Polycarbonat. 14(H)cm x 22(Ø)cm.



Art.-Nr.	Beschreibung
T761	2,5L

Olympia Servierschalen mit flachem Boden

Edelstahl, ideal zum Servieren von Baltgerichten.



Art.-Nr.	Beschreibung
F469	15,4(Ø)cm
F470	16(Ø)cm
F471	23(Ø)cm

Aps Rechteckiges Tablett mit Haube

Hochglanzpolierter Edelstahl mit langlebigem, transparentem Luran®-Deckel.



Art.-Nr.	Beschreibung
F762	9(H) x 42(L) x 31(B)cm

Olympia Stufendisplays Akazienholz

3er-Set Akazienholzdisplays in verschiedenen Größen für eine auffällige Speisenpräsentation. Ideal für Buffettische, oder als Erhöhung auf Esstischen bei Tapasmalzeiten.



NEU



- 3er Set Akazienholzdisplays in verschiedenen Größen
- Für flexible und verstellbare Speisedisplays

Spezifikation	Art.-Nr.	Beschreibung
CP697 Größe (cm): klein 5(H) x 25(L) x 14,5(B), medium 5(H) x 30(L) x 18(B), groß 5(H) x 37,5(L) x 21(B).	CP697	3er Set

Olympia Buffetständer aus Akazienholz



Art.-Nr.	Beschreibung
FE151	GN 1/1

Aps Buffetständer

Stapelbarer Buffetständer aus Metall ausgestattet mit Antirutschbeschichtung. Geschirrspülergeeignet.

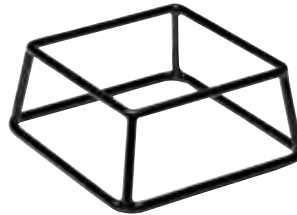

Art.-Nr.	Beschreibung
GF186	8(H) x 18(B) x 18(T)cm
GF187	10(H) x 18(B) x 18(T)cm
GF188	18(H) x 18(B) x 18(T)cm



Aps Einweg-Servierplatte

Verchromtes Einwegtablett mit geprägtem Rand. 41x31cm.



Art.-Nr.	Beschreibung
T751	Servierplatte

Aps GN1/1 Servierplatte

Semi-Einweg verchromtes Metalltablett mit Liniendekor für Partyservice.



Art.-Nr.	Beschreibung
F764	53 x 32,5cm

Aps Servierplatte

Edelstahlservierplatte mit verziertem Rand. Lieferbar in verschiedenen Größen.



Art.-Nr.	Beschreibung
P005	42(L) x 31(B)cm
P006	50(L) x 36(B)cm
P007	1/1 GN

Aps Eistütenhalter

Edelstahlständer für bis zu vier Eiswaffeln. Größe (cm): 9(H) x 27(B) x 9,5(T).



Spezifikation	Art.-Nr.	Beschreibung
CF309 Größe (cm): 9(H) x 27(B) x 9,5(T).	CF309	9(H) x 27(B) x 9,5(T)cm

TISCHSERVICE

RESTAURANT, BAR & HOTEL

MÖBEL

EINWEGARTIKEL & REINIGUNG

KLEIDUNG & ARBEITSSCHUHE

KÜCHE

KÜCHENMÖBEL & TRANSPORT

GERÄTE

KÜHLEN & GEFRIEREN

RESTAURANT, BAR & HOTEL / BUFFETSERVICE & PRÄSENTATION

Arcoroc Stapelbare Glasschalen



Art.-Nr.	Beschreibung	Höhe	VE
FB915	Dipschalen 6(Ø)cm	25 mm	6
FB916	Dipschalen 7(Ø)cm	35 mm	6
FB918	Salatschüsseln 10(Ø)cm	48 mm	6
FB919	Salatschüsseln 14(Ø)cm	65 mm	6
FB920	Salatschüsseln 20(Ø)cm	92 mm	6
FB921	Salatschüsseln 29(Ø)cm	105 mm	6

Aps Kühlschervierplatte mit Haube

5-teiliges Servierplattenset: 1 Edelstahlservierplatte, 1 Kunststoffplatte, Haube mit Griff und 2 Kühlelemente. 14(H) x 43(B) x 29(T)cm.



Art.-Nr.	Beschreibung
U265	Servierplatte & Haube

Olympia Obstkorb

Offener Edelstahlkorb zur Präsentation von Obst oder Brot

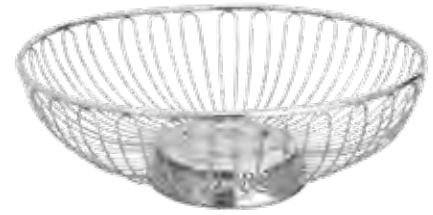

Art.-Nr.	Beschreibung
CD252	9(H) x 25,5(Ø)cm

Aps Transparente Rolltop-Abdeckung

SAN-Kunststoff-Rolltop für die hygienische Aufbewahrung von Speisen am Buffet. Transparentes Material für gute Sichtbarkeit. Spülmaschinenfest.



Art.-Nr.	Beschreibung
CH827	Rolltop-Deckel

Aps Kühlplatte mit Rolltop-Deckel

18/10 Edelstahlplatte mit Rolldeckel und Kühlelementen im Untergestell für langanhaltende Frische. 20,5(H) x 44(B) x 32(T)cm.



Art.-Nr.	Beschreibung
CB793	Einzel

Aps Doppelte Kühlplatte mit Rolltop-Deckel

Kunststoffdeckel und -gehäuse. Ausgestattet mit 2 Edelstahlplatten und 4 Kühlelementen. 44(H) x 44(B) x 32(T)cm.



Art.-Nr.	Beschreibung
CB794	Doppelt

Olympia Rolldeckel

Rolldeckel für GN 1/1 Behälter. Geeignet für Polycarbonat GN-Behälter von Vogue.

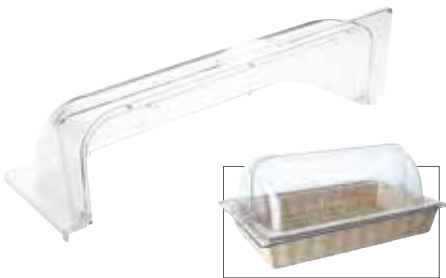

Art.-Nr.	Beschreibung
CM930	1/1 GN Rolldeckel

Olympia Brotkorb

Mit abnehmbarem Bezug mit Kordelzug.



Art.-Nr.	Beschreibung
U747	Rund 9(H) x 25(Ø)cm
U748	Quadratisch 10(H) x 23(L) x 23(B)cm
U746	Rechteckig 9,5(H) x 31,5(L) x 23(B)cm



Olympia Ovaler Weidenkorb



Art.-Nr.	Beschreibung
P764	8(H) x 23(B) x 18,5(T)cm

Olympia Stapelbare Polypropylenkörbe

Stapelbare Körbe mit Chromrahmen.



Art.-Nr.	Beschreibung
F760	8(H) x 53(B) x 32,5(T)cm 1/1 GN

Olympia Brotkörbe

Dunkle Weide für einen traditionellen Präsentationsstil.



Art.-Nr.	Beschreibung
P755	17(H) x 36(B) x 30(T)cm
P756	20(H) x 51(B) x 39(T)cm

Olympia Präsentierkorb

Dunkle Weide für einen traditionellen Präsentationsstil, aber robuster als herkömmliche Körbe.



Art.-Nr.	Beschreibung
P761	9,5(H) x 51(B) x 27(T)cm

Olympia Niedrige Holzbox

Diese rustikale Holzbox ist eine Alternative, um Lebensmittel zu präsentieren. Die niedrigen Seiten machen sie ideal für den Tischservice in Gaststätten und Restaurants.



Art.-Nr.	Beschreibung
CK959	5(H) x 35(B) x 23(T)cm

Securit Buffettafeln

Eine einfache und saubere Möglichkeit um Namensschilder für den gedeckten Tisch zu erstellen. Für Verwendung mit flüssigen Kreidestiften (separat erhältlich).



Art.-Nr.	Beschreibung	VE
GM268	A7 10,5(H) x 7,4(B)cm	5

Aps Cerealienspender

Geschirrspülergeeignete Kunststoffbehälter mit 18/10 Edelstahldeckel und verchromtem Gestell. Zapfhahnmechanismus dosiert Portionen. Ideal für Frühstücksbuffets und Selbstbedienung.



Spezifikation	
S504	Größe (cm): 52(H) x 17,5(B) x 22(T).

Art.-Nr.	Beschreibung
S504	1 x 4,5L

Olympia Quadratischer Weidenkorb



Art.-Nr.	Beschreibung
P765	7(H) x 24(B) x 24(T)cm

Olympia Brotbox mit Tafel

Holzbox mit Tafel an der Seite zur einfachen Kennzeichnung von Waren. Bitte verwenden Sie Kreidestifte.



Art.-Nr.	Beschreibung
CL191	1/2 GN
CL190	1/1 GN

Securit Minitafel Etikett

Minitafel-Etikett für die Kennzeichnung von Buffets, Tischnummern oder Preisen. Lieferung mit vier Spitzen, zwei Ständern und einem flüssigen Kreidestift. Ersatzspitzen und Ständer sind separat erhältlich.



Art.-Nr.	Beschreibung	VE
CL310	Etikett 5(H) x 7,5(B)cm	20
GL086	22(H) x 9(B)cm	

Olympia Ovale Servierschalen

Edelstahl.



Art.-Nr.	Beschreibung
P178	20cm Servierschale
P179	25cm Servierschale
P180	30cm Servierschale
P183	30(B)cm Deckel

Olympia Ovale Serviertablets

Edelstahl.



Art.-Nr.	Beschreibung
K360	20(B)cm
K362	25(B)cm
K363	30(B)cm
K364	35(B)cm
K365	40(B)cm
K366	46(B)cm
K367	50(B)cm
K369	60(B)cm
K370	66(B)cm

T & G Woodware Holzbox

Displaybox geeignet für Snacks, Obst und Brot für das Gefühl "Frisch vom Wagen".



Art.-Nr.	Beschreibung
GF197	5(H) x 25,4(B) x 33(T)cm

Aps Präsentierkorbständer 1/2 GN

80mm tiefer Polyrattankorb mit GN 1/2 Größe.



Art.-Nr.	Beschreibung
CK354	GN 1/2 80mm tief

Olympia Edelstahlkörbe

Edelstahlkörbe für Buffets oder andere Speisenpräsentationen. Unterschiedliche Größen können zusammen verwendet werden, um eine einheitliche Präsentation zu schaffen.

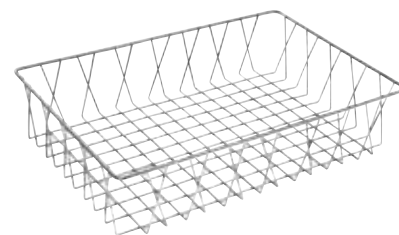

Art.-Nr.	Beschreibung
GM220	5(H) x 15(B) x 35(T)cm
GM221	5(H) x 30(B) x 35(T)cm
GM223	10(H) x 30(B) x 45(T)cm

TISCHSERVICE

RESTAURANT, BAR & HOTEL

MÖBEL

EINWEGARTIKEL & REINIGUNG

KLEIDUNG & ARBEITSSCHUHE

KÜCHE

KÜCHENMÖBEL & TRANSPORT

GERÄTE

KÜHLEN & GEFRIEREN

RESTAURANT, BAR & HOTEL / BUFFETSERVICE & PRÄSENTATION

Bia Käseteller mit Kuppel

Käseteller für eine attraktive Präsentation, hergestellt aus langlebigem und kratzfestem Porzellan. Separat erhältliche Glaskuppel zum Schutz und zur Frischhaltung der Speisen.



Spezifikation
GJ532 170(H) x 210(Ø)mm

Art.-Nr.	Beschreibung
GJ532	Glastellerdeckel 21(Ø)cm

Aps Käseglocke

Melaminplatte zum Servieren von Käse, Kuchen o. Ä. Rolldeckel separat erhältlich.



Art.-Nr.	Beschreibung
GF155	Servierschale 38(Ø)cm
GF156	Kunststoffdeckel 20(H) x 38(Ø)cm.

Aps Kuchenplatte & Haube

Tortenplatte aus Melamin mit abgesetztem Rand für einen festen Sitz der Haube. Ausgestattet mit rutschfesten Gummifüßen. Geschirrspülergeeignet. Platte und Haube separat erhältlich.



Art.-Nr.	Beschreibung
GF153	Weiß 31(Ø)cm
GK858	Schwarz 31(Ø)cm
GF154	Kunststoffdeckel 11,5(H) x 30(Ø)cm

Olympia Kuchenständer und Haube aus Glas

Erhöhter Kuchenständer aus Glas im traditionellen Stil, um Ihre Kuchen und Torten elegant darzubieten. Glashaube separat erhältlich.



Art.-Nr.	Beschreibung
CS013	Ständer 30,5cm (Ø)
CS014	Haube 28,5cm (Ø)

Kristallon Glocke aus Polycarbonat

Spülmaschinenfeste Glocke aus Polycarbonat. Kompakt zu verstauen durch stapelbares Design. Ideal für Buffet-Displays.



Art.-Nr.
FE470
FE471
FE472
FE473
FE474

Olympia Kuchenständer aus Akazienholz

Die Frames-Serie von Olympia ist nach Gastronom-Maßen gestaltet, sodass Sie alle Buffet-Präsentationsartikel kombinieren können.



Art.-Nr.	Beschreibung
FE150	127 (H) x 300 (Ø) mm

Kuchenständer

Geschirrspülergeeignete, strapazierfähige Tortenplatte aus Porzellan zur eleganten und einfachen Präsentation von Torten und Desserts.



Art.-Nr.	Beschreibung
GC677	Tortenplatte 33(Ø)cm

Vogue Tortenheber

Kunststoffgriff mit Edelstahlblatt.



Art.-Nr.	Beschreibung
D395	14(L)cm

Vogue Tortenheber

Edelstahl mit Haken. Geschirrspülergeeignet.



Art.-Nr.	Beschreibung
CY393	30,5(L)cm

Aps Edelstahl Tellerhaube

Polierte Tellerhaube aus 18/0 Edelstahl mit satinierter Innenseite und verchromtem Griff, perfekt für den Einsatz in feinen Restaurants. 18(H) x 29,5(Ø)cm von außen, 28(Ø)cm von innen.



Art.-Nr. Beschreibung
CC553 29,5(Ø)cm

Cambro Camtherm

Isolierter Plattendeckel mit einem Durchmesser von 256 mm. Speisen vor dem Servieren länger warm halten – ideal für den Einsatz in Gesundheitseinrichtungen.

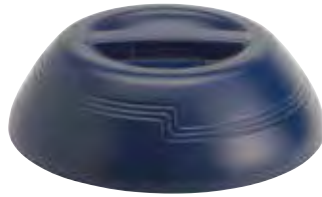

Art.-Nr. Beschreibung
FE723 256 mm

Cambro Deckel

Die durchsichtigen Polycarbonat-Tellerdeckel von Cambro sind eine hervorragende Lösung für das vielbeschäftigte Gaststättengewerbe.



NEU

- Hält die Speisen länger warm
- Eine leise Alternative zu Metalldeckeln
- Beständig gegen Dellen und Kratzer

Art.-Nr. Beschreibung
CL861 Deckel

Olympia Etagere aus Akazienholz mit 3 Etagen

Die Frames-Serie von Olympia ist nach Gastronom-Maßen gestaltet, sodass Sie alle Buffet-Präsentationsartikel kombinieren können.



Art.-Nr. Beschreibung
FE152 395(H) x 305(Ø)mm

Utopia Etageren

Für 3x 250mm Platten.

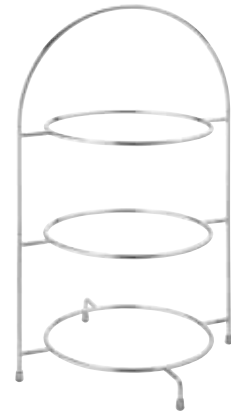

Art.-Nr. Beschreibung
DY298 270(Ø)mm

Olympia Etagere

Etagere aus Porzellantellern. Geeignet für Gebäck, Hors d'oeuvre und Käse.



Spezifikation
GG881 Größe (cm): 5 / 22,7 / 26,5(Ø) x 34,1(H).

Art.-Nr. Beschreibung
GG881 3 Etagen

Olympia Schieferetagere

Etagere aus hochwertigem Schiefer. Ideal für die Präsentation von warmen und kalten Speisen. Kühl- und gefrierschrankgeeignet.



Art.-Nr. Beschreibung
GF991 3 Etagen 30(Ø)cm

Olympia Telleretagere

Eine Etagere für 3 Teller mit Durchmesser von 21cm und 27cm. Das Innenmaß der Tellerhalterung ist 19cm Ø. Teller nicht inbegriffen.



Art.-Nr. Beschreibung
CL571 Für Teller bis zu 21(Ø)cm
CL572 Für Teller bis zu 27(Ø)cm

Aps Drehbarer Kuchenständer mit Haube

Drehtortenplatte aus Edelstahl und Arcryldeckel (separat erhältlich). Geeignet für Speisen bis 7,5cm hoch.



Spezifikation
U262 Größe (cm): 9(H) x 30(Ø).

Art.-Nr. Beschreibung
U262 Ständer 9(H) x 30(Ø)cm
U263 Haube 7,5(H) x 29,5(Ø)cm

Tortenständer & Kuppel

Dieser Tortenständer aus Porzellan ist die perfekte Art, Kuchen und Desserts zu präsentieren. Kratzfest und spülmaschinenfest. Die Glaskuppel ist separat erhältlich.



Art.-Nr. Beschreibung
CM747 Kuchenständer | 30,5cm
CL492 Glasglocke 26(Ø)cm

Super Brennpaste

Olympia 200g Brennpaste

Gel auf Ethanolbasis, rauch- und geruchsfrei geeignet für Chafing-Dish. Einfach zu öffnender und schließender Deckel macht Wiedergebrauch möglich, damit das Gel komplett aufgebraucht werden kann. Brennzeit ungefähr 2 Stunden.



Art.-Nr.	Beschreibung	VE
CE241	2 Stunden	12

Olympia Flüssige Brennpaste

Ungefährliche* Brennpaste mit internem Reservoir, das Verschütten verhindert. Für zusätzliche Sicherheit ist die Brennpaste ohne Docht nicht brennbar. Sichtbare Flamme vermeidet Verletzungen durch Unfälle.



* Bitte beachten Sie: Olympia Brennpaste wird als nicht gefährliches Heizöl für Lebensmittel zugelassen und wird daher nicht in Lagerung oder Transport eingeschränkt.



- Wiederverwendbarer Docht
- Einfach zu öffnen & schließen
- Verdampft nicht, wenn nicht geschlossen
- Läuft nicht über & tropft nicht
- Kühlbleibende Außenseite, sogar in Betrieb



Art.-Nr.	Beschreibung	VE
1 CB733	2 Stunden	12
2 CB734	4 Stunden	12
3 CB735	6 Stunden	12



Sterno 6-Stunden-Brennpaste

Der unfallsichere Docht wurde so entwickelt, dass er eine optimale Temperatur der Lebensmittel konstant hält. Leichte Handhabung, da die Dose bei Berührung immer kühl bleibt. Wirtschaftlich und effizient mit wiederverschließbarem Schraubverschluss.



Art.-Nr.	Beschreibung	VE
GF438	12er Pack	12
S899	36er Pack	36

Kitchencraft Gasfeuerzeug und Gas

Windbeständig mit einstellbarer Flamme, ideal für Anzündung von Grills, Gasherden und Kaminen usw. Brennstoffnachfüllung separat erhältlich.



Art.-Nr.	Beschreibung
W923	Feuerzeug
T271	Gas 125g

Olympia Brennpastehalter

Kompatibel mit allen Chafing-Dishes von Olympia die Brennstoff benötigen.



Art.-Nr.	Beschreibung
C463	Brennpastehalter

Olympia Milan Chafing-Dish-Sets

Hochglanzpolierter GN1/1-Chafing-Dish aus 18/0 Edelstahl. Wird mit Wasser- und 9L-Speisenbehälter, Deckel und 2 Brennpastenbehältern geliefert. Deckelstütze zum Positionieren zwischen Rahmen und Behälter erlaubt es dem Deckel, auf der hinteren langen Seite zu ruhen. Bain-Marie-Set (CB723) verfügt über zwei 4L-Edelstahlbehälter mit Griffen und einen Deckel mit Löffelaussparung. Wird pro Stück, im 2er oder 4er-Pack verkauft.



Art.-Nr.	Beschreibung
K409	Einzel 1/1 GN
S300	2 x 1/1 GN
S299	4 x 1/1 GN
CB722	Deckelhalterung für 1/1 GN
CN607	Einzel 1/2 GN
C463	Brennpastenhalter

Spezifikation
K409 Kapazität 9L. Größe (cm): 27(H) x 33,2(B) x 59(T). Gewicht: 4,1kg.
S300 Kapazität 2 x 9L. Größe (cm): 27(H) x 33,2(B) x 59(T).
S299 Kapazität 4 x 9L. Größe (cm): 27(H) x 33,2(B) x 59(T).
CN607 Inhalt: 3,7L. Größe (cm): 30(H) x 36,5(B) x 30(T). Gewicht: 2,5kg.

Olympia Chafing Dish & 24 Brennpasten

Komplettes Chafing-Dish mit 24 Brennpasten mit je 2 Stunden Brennzeit.



Art.-Nr.	Beschreibung
S600	Chafing Dish & 24 x Brennpaste

Olympia 2 Chafing-Dishes & 72 Brennpasten

Zwei komplette 1/1 GN-Chafing-Dishes mit 72 Brennpasten mit je 2 Stunden Brennzeit.



Art.-Nr.	Beschreibung
S601	2 x Chafing-Dish & 72 x Brennpaste

Olympia Induktions-Chafing Dishes

Der Chafing Dish wurde für die Verwendung mit elektrischen Induktionsplatten (FT039 - separat erhältlich) entwickelt und kann Speisen effizient auf der gewünschten Temperatur halten.

- Glasfenster
- Das Wasserrückführungssystem lässt das Kondenswasser in die Wasserschale zurückfließen
- Der Deckel öffnet sich bis zu maximal 90°, bleibt aber bei 60° geöffnet



Art.-Nr.	Beschreibung
FT037	1/1 GN Chafer mit Glasdeckel
FT038	1/2 GN Chafer mit Glasdeckel
FT039	Rahmen für FT037

TISCHSERVICE

RESTAURANT, BAR & HOTEL

MÖBEL

EINWEGARTIKEL & REINIGUNG

KLEIDUNG & ARBEITSSCHUHE

KÜCHE

KÜCHENMÖBEL & TRANSPORT

GERÄTE

KÜHLEN & GEFRIEREN

RESTAURANT, BAR & HOTEL / BUFFETSERVICE & PRÄSENTATION

Olympia Elektrischer Chafing-Dish

Dieser Chafing-Dish aus Edelstahl ist sicher im Gebrauch, da er nicht mit offenem Feuer beheizt wird. Mit einstellbarer Temperaturregelung und GN1/1-Edelstahlbehälter.



- Edelstahldeckel
- Inklusive GN1/1-Edelstahlbehälter (10cm tief, 13,5L)
- Einstellbare Temperaturregelung
- Kann mit oder ohne Standfuß benutzt werden

Art.-Nr.	Beschreibung
CM266	13,5L

Elektrische Chafing-Dishes

Attraktive Speisenpräsentationsmethode - ideal für Buffets. Topqualität aus Edelstahl mit Glasabschnitten im Deckel, damit die Speisen auch mit einem Deckel sichtbar sind. Sicherer als herkömmliche Chafing-Dishes, da das Gerät ohne offene Flamme oder teure Brennpasten betrieben wird. Hydraulischer Deckel mit Öffnungs- und Schließsystem bietet eine verbesserte Sicherheit und einfachere Nutzung. Feuchter Hitzebetrieb. Geliefert mit Behälter, Ersatzbehälter separat erhältlich.



Spezifikation
GD128 230V. 280W. Kapazität 8L. Größe (cm): außen 25(H) x 59(B) x 45,5(T), innen 6,5(H) x 53(B) x 32,7(T).
CB729 230V. 280W. Kapazität 6L. Größe (cm): 24(H) x 42,5(B) x 49(T). Gewicht 10kg unbeladen, 12,5kg beladen.
CB730 230V. 280W. Kapazität 6L. Größe (cm): 24(H) x 41(B) x 41(T). Gewicht 11kg unbeladen, 13,5kg beladen.

Art.-Nr.	Beschreibung
GD128	8L rechteckig
CB729	6L rund
CB730	6L viereckig

Vogue Servierzange

Komplett aus Edelstahl. 7x6cm.



Art.-Nr.	Beschreibung
J601	Servierzange

Olympia Madrid und Paris Chafing-Dish

Poliertes 18/8 Chafing-Dish aus Edelstahl mit Roldeckel und Wasser- und Speisenbehälter, Deckel und zwei Brennpastenbehältern.



Spezifikation
U009 Größe (cm): 45(H) x 52(B) x 48(T). Inhalt: 6L. Gewicht 7,38kg.
U008 Größe (cm): 44,5(H) x 67,5(B) x 53(T). Kapazität 9L. Gewicht 10,45kg.

Art.-Nr.	Beschreibung
1 U009	Paris 6L
2 U008	Madrid 9L

Olympia Vienna Chafing-Dish

Runder polierter Chafing-Dish aus 18/0 Edelstahl mit Wasser- und Speisenbehälter, Deckel und Brennpastenbehälter. 33(H) x 42(B) x 34(T)cm.



Art.-Nr.	Beschreibung
CB063	7,5L

Bolero Hotelsafes

Stahlsafes zur Aufbewahrung wertvoller Gegenstände, wie Portemonnee und Reisepass. Boden- oder Wandmontage für mehr Sicherheit. Mit zwei Masterschlüsseln und einem Gästeinformationsblatt.

- 2 Masterschlüssel
- Stahlkonstruktion
- Wand- oder Bodenmontage
- 4 AA-Batterien und Befestigungen im Lieferumfang enthalten
- Benutzer- und Mastercode
- Gästeinformationsblatt



Spezifikation

GC607 Größe (cm): 17(H) x 23(B) x 17(T) Gewicht 3kg

GC608 Größe (cm): 20(H) x 31(B) x 20(T) Gewicht 7kg

Art.-Nr. Beschreibung

GC607 Kleiner Safe

GC608 Standardsafe

Bolero Hotelzimmer Laptopsafe

Entwickelt, um auch Breitschirmaptops aufzunehmen. Leicht zu gebrauchen durch deutliches LCD-Display und "Schritt für Schritt" Anleitung. Kann an Wand oder Boden verschraubt werden. Befestigung nicht im Lieferumfang enthalten. Benötigt 4 x AA-Batterien (mitgeliefert).



Spezifikation

CF129 Größe (cm): 18(H) x 42(B) x 32(T). Kapazität 22L. Gewicht 13,3kg.

Art.-Nr. Beschreibung

CF129 Laptopsafe

Bolero Kleiderbügel aus Holz

Laminiertes Holz ausgestattet mit rutschfestem Steg und Rockeinkerbung. Haken oder Diebstahlsicherung.



Art.-Nr. Beschreibung VE

T859 Naturholz + Haken 10

T858 Naturholz + Diebstahlsicherung 10

Bolero Hotelglocke

Komplett aus Metall polierte Glocke mit einem klaren Ton.



Art.-Nr. Beschreibung

T184 Klein | 6,5(H) x 8,5(Ø)cm

T183 Groß | 7(H) x 10(Ø)cm

Bolero Gepäckablage

Elegant gekreuzte Beine und robustes Gurtband zur Unterstützung. Faltbar wenn nicht in Gebrauch für einfache Lagerung.



Art.-Nr. Beschreibung

DL018 Honig Finish

Bolero Gepäckablage

Gepäckablage mit erhöhter Rückseite um Schäden an der Wand zu vermeiden. Klappbar wenn nicht in Gebrauch.



Spezifikation

CB510 Größe (mm): 635(H) x 600(B) x 500(T). Gewicht 2,56kg.

Art.-Nr. Beschreibung

CB510 Gerundet

Bolero Gepäckablage klappbar

Robust und praktisch mit einer stabilen Stahlrohrkonstruktion und starken Riemen, die das Gepäck sicher halten. Klappbar für eine platzsparende Aufbewahrung.



Art.-Nr. Beschreibung

GR397 Gerundet

Spezifikation

GR397 Max. Belastung: 30kg. Größe (mm): 605(H) x 500(B) x 620(T). Gewicht: 2,6kg.

Phoenix Schlüsselkasten

Abschließbarer Schlüsselkasten geeignet für 48 Schlüssel. Wandbefestigung mit Schrauben mitgeliefert.



Spezifikation

CG605 Kapazität 48 Schlüssel. Größe (cm): 25(H) x 18(B) x 8(T).

Art.-Nr. Beschreibung

CG605 48 Schlüssel

RESTAURANT, BAR & HOTEL / HOTELBEDARF

Securit Tischlampe

Wasserfeste, kabellose Tischlampe. Diese dimmbare LED-Lampe mit zwei Intensitätsstufen verbreitet warmweißes Licht und lässt sich mit dem mitgelieferten USB-Kabel ganz einfach aufladen. Für die Verwendung im Innen- und Außenbereich geeignet. Wird mit drei abnehmbaren Etikettenschildern geliefert, auf die Sie Informationen schreiben können.



NEU



Art.-Nr.	Beschreibung
CU907	Tischlampe wasserfest

Status Tischventilatoren

Kann kühle Luft in eine Richtung blasen oder oszillieren, um die kühle Luft stärker zu verteilen. Mit 3 Geschwindigkeiten und einer Neigefunktion sorgt dieses vielseitige Gerät immer für die nötige Kühlung, sowohl für Ihr Personal als auch für Ihre Gäste.



Art.-Nr.	Beschreibung
CR220	30cm

Bolero Heavy-Duty Kleiderständer

Mit 15cm Lenkollen und starken epoxidbeschichteten Stahl-Z-Rahmen für kompaktes Transportieren und Verstauen. Erhältlich ohne Kleiderbügel. Einfache Selbstmontage.



Spezifikation
GK910 Kapazität: 260kg, Größe (cm): 167(H) x 120(B) x 50(T).
GK911 Kapazität: 260kg, Größe (mm): 1200(B) x 500(T) x 1670(H).

Art.-Nr.	Beschreibung
GK910	Ohne Kleiderbügel
GK911	Mit 20 Polypropylen-Bügeln

Olympia Menüaufsteller im Hochformat

Kristallklare Acryl-Menükartenhalter im Hochformat. Papierseiten einfach seitlich einführen für eine effektive und freistehende Präsentation von Menüs oder anderen Informationen.



Spezifikation
CC446 Größe (cm): 21,5(H) x 15(B) x 7(T).
CC447 Größe (cm): 30,5(H) x 21(B) x 10(T).

Art.-Nr.	Beschreibung
CC446	A5
CC447	A4

Olympia Menüaufsteller aus Acryl

Geeignet für den Tisch oder Buffet-Beschriftungen. Lamierte Menüs oder Karten werden einfach eingefügt, um eine sichere Anzeige zu gewährleisten.



Spezifikation
CC442 Größe (cm): 2,5(H) x 7(B) x 5,5(T).

Art.-Nr.	Beschreibung
CC442	Menühalter 2,5(H) x 7(B) x 5,5(T)cm

Bolero Kofferwagen

Moderner und eleganter Kofferwagen aus gebürstetem Edelstahl für den Einsatz in öffentlichen Bereichen. Hohe Belastbarkeit für den mühelosen Transport von schwerem Gepäck. Graue Stoffbekleidung an der zu beladenen Fläche schützt das Gepäck.

- Gebürstete Edeltahlausführung
- Kleiderhaken
- Kapazität bis 150kg
- Komplett montiert



Spezifikation
CF135 Max. Belastung 150kg, Größe (cm): 120(H) x 59,5(B) x 70(offen T), 44(geschlossen T), Gewicht 17kg.

Art.-Nr.	Beschreibung
CF135	Kofferwagen mit 2 Rädern

Jantex Sackkarre

Ideal, um Lieferungen zur Küche zu transportieren. Gefertigt aus robustem Stahl und schwerer Arbeit gewachsen. Mit Bindegurt, um Gegenstände gut zu sichern und Unfälle zu verhindern. Durch die komfortablen Kunststoffgriffe und Gummiräder kann die Karre leicht gewendet werden, damit Sie effizient arbeiten können.



Spezifikation
CN954 Größe (cm): 130(H) x 34(B) x 35(T).

Art.-Nr.	Beschreibung
CN954	250kg Kapazität

Aufsteller für Prospekte

Stehend oder für Wandmontage. Ideal für die Anzeige von Menüs in Hotelzimmern oder Broschüren und Visitenkarten am Empfang.



Art.-Nr.	Beschreibung
CB589	DL (1/3 A4)
CB590	A4

Bolero Gepäckwagen

Moderner und eleganter Kofferwagen aus gebürstetem Edelstahl für den Einsatz in öffentlichen Bereichen. Hohe Belastbarkeit für den mühelosen Transport von schwerem Gepäck. Mit 4 Rollen: 2 lenkbar und 2 fest. Graue Stoffbekleidung an der zu beladenen Fläche und Stoßdämpfer helfen, das Gepäck zu schützen.



- Gebürsteter Edelstahl
- Kleiderstange
- Kapazität bis 350kg
- Einfache Selbstmontage

Spezifikation
CF132 Max. Belastung 350kg, Größe (cm): 191(H) x 112(B) x 61(T), Gewicht 42kg.

Art.-Nr.	Beschreibung
CF132	Gepäckwagen mit 4 Rädern

Mitre Comfort Nova Handtücher

Weiche Handtücher in verschiedenen Größen mit Zierband.



Art.-Nr.
HB616
GT793
GT794
GT795
GT791

Mitre Comfort Palast-Kissen

Die Dacron® Quallofil® Extralife-Faser

- Sehr widerstandsfähig gegen Abflachung
- Flammhemmend
- Ein luxuriöses Kopfkissen mit Quallofil® Extralife-Faser
- Eines der meistverkauften Kissen von Mitre



Art.-Nr.	Beschreibung
GT797	480 x 740 mm

Mitre Comfort Polyzip Kissenmacher

Ein strapazierfähiger Kissenmacher aus Polybaumwolle mit einem Reißverschluss. Die perfekte Lösung, um Ihre Kissen zu schützen.



Art.-Nr.	Beschreibung
GT799	480 x 750 mm

Jay-Be Klappbares Bett

Bett für eine Person mit wasserfester Matratze.



Art.-Nr.	Beschreibung
GR375	Einzel, Stahl / Polyester

Mitre Comfort Nova Badematte

Hergestellt aus 100 % reiner Baumwolle für eine weiche und haltbare Oberfläche.



Art.-Nr.	Beschreibung
GT790	500 x 800mm

Mitre Essentials Duschvorhang

Einfacher, schlichter Vorhang aus 100% Polyester mit wasserabweisender Beschichtung. Mit beschwerten Kanten und 12 Metallösen.



Spezifikation
GT798 Größe (mm): 1800(H) x 1800(L).

Art.-Nr.	Beschreibung	VE
GT798	Vorhang	1

Mitre Comfort Wiener Bademäntel

Superweicher Bademantel mit Kragen, ideal zum Warmhalten in kalten Nächten.



Art.-Nr.	Beschreibung
GW407	Klein/Mittel
GW406	Groß

Mitre Essentials Spektrum

Bequemes, elegantes und hochwertiges Polycotton-Leinen. Erhältlich in zwei attraktiven Farben.

- Pflegeleichte
- Weich

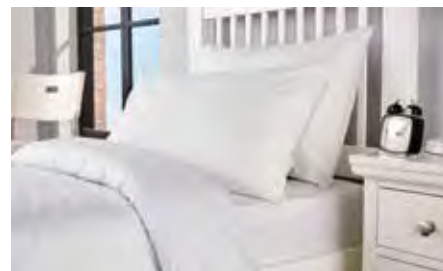

Art.-Nr.	Beschreibung	VE
HB914	500 x 760mm	2

Mitre Essentials Hausschuhe

Bequeme Hausschuhe für ua Spas und Hotels.



Art.-Nr.	Beschreibung
GT859	Zehe schließen

Mitre Essentials Badematte

Weiche Matte mit Saugnäpfen an der Unterseite, die ein Verrutschen verhindern. Kann bei 40°C gewaschen werden, frisch für jeden Gast. Für den Einsatz auf nicht strukturierten Böden.



Art.-Nr.	Beschreibung
GT718	74x34cm Weiß

Mitre Luxury Geflochtener Duschvorhang

Anti-Schimmel



Art.-Nr.	Beschreibung
GX159	1800(B) x 1800(L)mm

RESTAURANT, BAR & HOTEL / HOTELBEDARF

Bolero Weiße Treteimer

Kleiner und diskreter Treteimer für Badezimmer. Eimer entnehmbar mit Tragegriff.



Spezifikation

DP039 Größe (cm): 27(H) x 16,5(Ø).
Gewicht 0,65kg.

DP038 Größe (cm): 28,4(H) x 20,3(Ø).
Gewicht 1,12 kg.

Art.-Nr.	Beschreibung
DP039	3L
DP038	5L

Treteimer aus Edelstahl

Kleine und diskrete Treteimer mit Pedal. Herausnehmbare Kunststoff-Eimer.



Spezifikation

L427 Größe (cm): 27(H) x 16,5(Ø). Gewicht 0,65kg.

GG976 Größe (cm): 28(H) x 20,5(Ø). Gewicht 0,85kg.

Art.-Nr.	Beschreibung
L427	3L
GG976	5L

Jantex Treteimerbeutel

Leichte Müllbeutel für den täglichen Gebrauch in Hotelzimmern und -badezimmern.



Art.-Nr.	Beschreibung	VE
GF279	10L	1000

Jantex Hygienebehälter 18L

Hygienebehälter mit Tretebedienung für handfreie Bedienung. Schlankes ABS-Kunststoff-Design mit abwaschbarer Oberfläche.



Spezifikation

T640 Größe (cm): 36,5(H) x 19(B) x 58(T).

Art.-Nr.	Beschreibung
T640	18L

Verpackte Einwegbecher

Einzeln verpackte klare Plastikbecher. Recyclierbar.



Spezifikation

CG767 Füllmenge: 27cl. Größe (cm): 9,5(H) x 7,7(Ø).

Art.-Nr.	Beschreibung	VE
CG767	27cl	500

Bolero Papierkorb aus Edelstahl

Attraktiver Papierkorb aus gebürstetem Edelstahl mit abnehmbarem Rand, um Müllbeutelrand zu verbergen.



Spezifikation

F130 Inhalt: 10,2L. Größe (cm): 28(H) x 22,4(Ø).
ewicht 1,2kg.

Art.-Nr.	Beschreibung
CF130	10L Edelstahl

Bolero Papierkörbe

Attraktive Papierkörbe im Ledereffekt mit epoxidpulverbeschichtetem Stahlkörper und abnehmbarem Rand, um Müllbeutelrand zu verbergen.



Spezifikation

Inhalt: 10,2L. Größe (cm): 28(H) x 22,4(Ø). Gewicht 1,08kg.

Art.-Nr.	Beschreibung
Y804	10L Braun/gold Ledereffekt
Y805	10L Schwarz/silber Ledereffekt

Olympia Tischeimer

Tischabfalleimer aus Edelstahl. Benutzen Sie Abfallbeutel um die Lebensdauer zu verlängern und die Hygiene zu verbessern (separat erhältlich). 17(H) x 12(Ø) cm.



Spezifikation

CC463 Größe (cm): 16,8(H) x 12(Ø).

Art.-Nr.	Beschreibung
CC463	Tischabfallbehälter

Bolero Taschentuchbox & Taschentücher

Verchromter Taschentuchbehälter mit Kunststoffboden damit die Taschentücher trocken bleiben. Ideal für den Einsatz in Badezimmern und Toiletten. Taschentücher werden separat verkauft.



Spezifikation

CC493 Kubus : Größe (cm): 13(H) x 12(B) x 12(T). Gewicht: 280g.

CF121 Rechteckig : Größe (cm): 6,1(H) x 25,4(B) x 13,9(T). Gewicht: 316g.

Art.-Nr.	Beschreibung	VE
1 CC493	Chrom Taschentuchbox Kubus	1
2 CF121	Chrom Taschentuchbox Rechteckig	1

Spender für Hygienebeutel

Einfache, diskrete und hygienische Entsorgungsmethode. Einfach mit doppelseitigem Klebeband zu befestigen. Geeignet für Wandmontage. Beutel separat erhältlich (Packung mit 48 Kartons à 25 Beutel).



Art.-Nr.	Beschreibung
3 CB594	Weißer Spender
4 CB595	Chrom Spender
5 CB596	Hygienebeutel

Spezifikation
Größe (cm): 13,6(H) x 9,8(B) x 2,5(T). Gewicht 9g.

Just for You Toilettenartikel

Einfaches Sortiment für Hotels, Pensionen und Bed & Breakfast.



Art.-Nr.	Beschreibung	VE
1 GF951	15g Seife	100
2 GF949	2cl Bade- & Duschgel	100
3 GF950	2cl Hand- & Körperlotion	100
4 GF948	2cl Shampoo & Spülung	100

Emberton Bambustablett

Ein stilvolles und attraktives Willkommenstablett aus Bambus mit gebogenem Rand für eine einfache Reinigung. Verfügt über zwei kleine Fächer 8(B) x 3,5(L)cm und ein großes Fach 8(B) x 14,2(L)cm. Für den Einsatz mit CL111 und CD275 Wasserkocher.



Spezifikation

CL082 Größe (cm): 3(H) x 26(B) x 26(D).
CL111 230V, 1kW, 4,2A, Aufwärmzeit: 3 Min. Größe (cm): 18(H) x 14,2(B) x 19,5(T).

Art.-Nr.	Beschreibung
CL082	3(H) x 26(B) x 26(T)cm
CL111	Wasserkocher 0,5L

Bolero Badezimmer-Tablett aus Holz

Schönes und schlichtes Holztablett, das sich ideal eignet, um Toilettenartikel oder Willkommenspakete in Hotelzimmern bereit zu stellen.

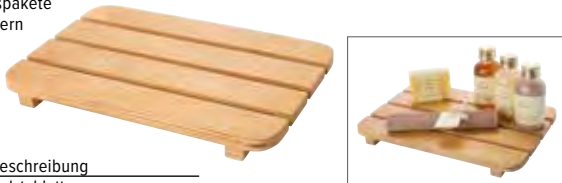

Art.-Nr.	Beschreibung
GR388	Holztablett

Badezimmer Präsentationsplatte

Stilvolle schwarze Platte für die Präsentation von Pflegeprodukten.



Spezifikation

GF952 Größe (cm): 0,9(H) x 24,4(B) x 10,7(T).
Gewicht 175g.

Art.-Nr.	Beschreibung
GF952	Schwarz

Bolero Taschentuchboxen

Ideal für den Einsatz in Toilettenräumen und Garderoben. Die Kunststoffbasis hält die Taschentücher trocken. Taschentücher werden separat verkauft.



Spezifikation

DA603 Kubus : Größe (cm): 13(H) x 12(B) x 12(T).
DA605 Rechteckig : Größe (cm): 6,1(H) x 25,4(B) x 13,9(T).

Art.-Nr.	Beschreibung
DA603	Schwarz viereckig
DA605	Schwarz rechteckig

Geneva Guild Geneva Guild Toilettenartikel

Eine neutrale und moderne Serie von Toilettenartikeln in biologisch abbaubaren Flaschen.



Art.-Nr.	Beschreibung	VE
5 CB656	20g Seife	250
6 CB653	3cl Duschgel	300
7 CB654	3cl Shampoo	300
8 CB655	3cl Körperlotion	300

Natural Range Bad & Duschgel

Standardsortiment Produkte für Hotels, B & B und Pension.



Art.-Nr.	Beschreibung	VE
9 CB557	3cl Bade- & Duschgel	250
10 CB558	3cl Hand- & Körperlotion	250
11 CB559	3cl Shampoo & Spülung	250
12 CB561	25g Seife	100

Elsyl natürliche Toilettenartikel

Luxuriöse Serie von aufeinander abgestimmten Körperpflegeprodukten. Alle Produkte sind sorgsam in 100% recycelter Wellpappe verpackt, und die Verpackungen sind mit Liebe für's Detail abgerundet. Alles dies steht für natürliches Wohlbefinden.



Art.-Nr.	Beschreibung	VE
13 CC495	4cl Shampoo	50
14 CC496	4cl Spülung	50
15 CC497	4cl Bade- und Duschcreme	50
16 CC570	Duschhaube	100
17 CC498	30g Seife	50

Olympia Serviertablett Edelstahl

Rundes Serviertablett aus Edelstahl mit schrägem Rand.



Art.-Nr.	Beschreibung
J828	30,5(Ø)cm
DM193	35,5(Ø)cm
DM194	40,5(Ø)cm

TISCHSERVICE

RESTAURANT, BAR & HOTEL

MÖBEL

EINWEGARTIKEL & REINIGUNG

KLEIDUNG & ARBEITSSCHUHE

KÜCHE

KÜCHENMÖBEL & TRANSPORT

GERÄTE

KÜHLEN & GEFRIEREN

Bolero bunte Terrassenmöbel

Bunte, klappbare Stahlmöbel, ideal für Terrassen und Gehwege. Zur einfachen Aufbewahrung blitzschnell zusammenklappbar. Kombinieren Sie die verschiedenen Farben für eine fröhliche Atmosphäre. Tische geliefert mit Nylonfüßen.

- Komplett montiert
- UV-Strahlen beständig
- Pulverbeschichtete Stahlrahmen
- Geeignet für den Innen- und Außengebrauch
- Stühle: 44cm Sitzhöhe



Stühle

Spezifikation
Stühle Größe (cm): 80(H) x 38,7(B) x 47,1(T). Gewicht: 4,85kg.

Art.-Nr.	Beschreibung	VE
GH555	Rote Stühle	2
GH551	Graue Stühle	2
GH553	Schwarze Stühle	2
GK982	Azurblauer Stühle	2
FT270	Hellgrüne Stühle	2

Stühle und Tische in 5 Farben erhältlich



Runde Tische

Spezifikation
Größe (cm): 71(H) x 59,5(Ø). Gewicht: 7,7kg.

Art.-Nr.	Beschreibung	VE
GH558	Schwarzer Tisch	1
GH556	Grauer Tisch	1
GH560	Roter Tisch	1
GK983	Azurblauer Tisch	1
FT272	Hellgrüner Tisch	1

Runde und viereckige Tische erhältlich

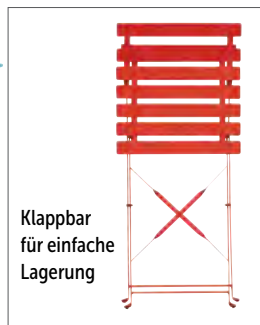

Klappbar für einfache Lagerung

Quadratische Tische

Spezifikation
Quadratische Tische Größe (cm): 71(H) x 60(B) x 60(T). Gewicht: 7kg.

Art.-Nr.	Beschreibung	VE
GK988	Grauer Tisch	1
GK989	Schwarzer Tisch	1
GK985	Azurblauer Tisch	1
FT271	Hellgrüner Tisch	1

Bolero Bistromöbel aus Stahl

Stuhl- und Tischsortiment aus Stahl ist ideal für Cafés und Bars und bringt ein stilvolles Designgefühl mit einem sehr hohen Maß an Funktionalität. Sehr robust und leicht zu reinigen.

- Selbstmontage
- Für Innen- und Außengebrauch
- GummifüÙe
- Erhältlich in 2 Farben
- Pulverbeschichteter Stahl

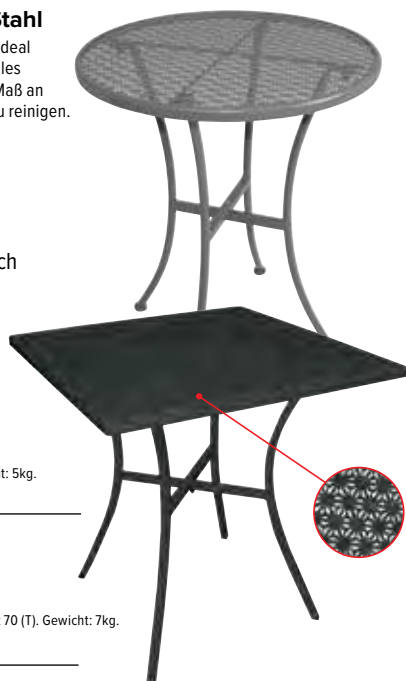

60 cm runder Tisch

Spezifikation
Runder Tisch Größe (cm): 71(H) x 60(Ø). Gewicht: 5kg.

Art.-Nr.	Beschreibung
GG703	Grau
GG705	Schwarz

70 cm viereckiger Tisch

Spezifikation
Quadratischer Tisch Größe (cm): 71(H) x 70(B) x 70(T). Gewicht: 7kg.

Art.-Nr.	Beschreibung
GG706	Schwarz

Bolero Möbel aus Holzimitat

- Nur für den Innengebrauch geeignet
- Pulverbeschichteter Stahlrahmen
- Attraktives & langlebiges Holzlattenimitat
- Klappbar für einfache Lagerung
- Sitzhöhe 48cm



Spezifikation
Stuhl: Größe (cm): 81(H) x 42(B) x 44(T). Gewicht: 5,7kg.
Tisch: Größe (cm): 69,5(H) x 59,5(B) x 59,5(T). Gewicht: 4kg.

Art.-Nr.	Beschreibung	VE
GJ766	Stühle	2
GJ765	Quadratischer Tisch	1

Bolero Klappbare Rattanmöbel



- Innen- und Außengebrauch
- Stahlrahmen & PE Geflecht
- Klappbar für einfache Lagerung
- Komplett montiert
- Sitzhöhe 46cm

Spezifikation

GL303 Größe (cm): 85(H) x 58(B) x 47(T). Gewicht: 4,82kg.
GL302 Größe (cm): 71(H) x 60(B) x 60(T). Gewicht: 6kg.

Art.-Nr.	Beschreibung	VE
GL303	Stühle	2
GL302	Quadratischer Tisch	1

Florence stapelbare Stühle aus Polypropylen

Das UV-beständige, glasfaserverstärkte Polypropylen ist für den Innen- und Außenbereich geeignet. Einfach zu stapeln, sodass Sie die Stühle leicht bewegen oder kompakt lagern können.



Art.-Nr.	Beschreibung	VE
FW573	Schwarz	4
FW574	Schwarz mit Armlehne	4
FW575	Weiß	4

Bolero Stapelbare Rattan Stühle

Diese attraktiven Stühle sind leichtgewichtig und stapelbar, für platzsparende Lagerung und einfaches verschieben. Geeignet für den Innen- und Außenbereich von Restaurants und Cafés. Hergestellt aus langlebigem Polypropylen.

- Wetterbeständiges Polypropylen
- Geeignet für den Innen- und Außenbereich
- Stapelbar bis zu 8 hoch
- Werden vollständig montiert geliefert



Spezifikation

GR363 Sitzhöhe (cm): 46,5.
 Größe (cm): 82(H) x 55(B) x 59,5(T). Gewicht: 5kg.

Art.-Nr.	Beschreibung	VE
GR363	Schwarz mit Armlehnen	4

Baltimore Stapelbare Stühle aus Polypropylen

UV-beständiges, glasfaserverstärktes Polypropylen. Geeignet für den Innen- und Außenbereich. Stapelbar.



Art.-Nr.	Beschreibung	VE
FW576	Schwarz	4
FW577	Blau	4
FW578	Olive	4

Artemis Armlehnenstühle

Modernes Design aus geformtem Polypropylen. Vollständig recycelbar.



Art.-Nr.	Beschreibung	VE
FS445	Schwarz	2

AIR Beistellstuhl

Der Stuhl AIR ist stapelbar und wird mit einer einzigen Einspritzung aus glasfaserverstärktem Polypropylen hergestellt, das durch die neueste Generation der Luftformtechnik in neutralen Farbtönen gewonnen wird. Für den Innen- und Außenbereich geeignet.



- Hergestellt aus recycelbarem Polypropylen
- Modernes, geformtes Design
- Für den Innen- und Außenbereich geeignet
- CATAS-geprüft für eine lange Lebensdauer
- Leicht zu reinigen
- Stapelbar

Art.-Nr.	Beschreibung	VE
FS443	Grau	4

TISCHSERVICE

RESTAURANT, BAR & HOTEL

MÖBEL

EINWEGARTIKEL & REINIGUNG

KLEIDUNG & ARBEITSSCHUHE

KÜCHE

KÜCHENMÖBEL & TRANSPORT

GERÄTE

KÜHLEN & GEFRIEREN

MÖBEL / AUSSENBEREICH

Bolero Stapelbare Rattan Stühle

Diese attraktiven Stühle sind leichtgewichtig und stapelbar, für platzsparende Lagerung und einfaches verschieben. Geeignet für den Innen- und Außenbereich von Restaurants und Cafés. Hergestellt aus langlebigem Polypropylen.



- Wetterbeständiges Polypropylen
- Geeignet für den Innen- und Außenbereich
- Stapelbar bis zu 8 hoch
- Werden vollständig montiert geliefert

Spezifikation
GR361 Sitzhöhe (cm): 45,5. Größe (cm): 87,5(H) x 48(B) x 52,5(T). Gewicht: 3,7kg.

Art.-Nr.	Beschreibung	VE
GR361	Braun	4

Klappbarer Terrassentische

UV-beständige, kratzfeste und leicht zu reinigende Outdoor-Tische.



Art.-Nr.	Beschreibung
FN992	Pizarra 70x70cm
FN993	Vintage 70x70cm

Bolero Stapelbare Rattanstühle

Leichte, einfache, robuste und stilvolle Stühle zum Gebrauch in Bistros, Cafés, Bars und Clubs. Wetter- und rostbeständig mit einfach zu reinigender PVC Sitz- und Rückenlehne.



- Rohrgestell aus Aluminium
- Sitzfläche & Rückenlehne aus PE-Rattan
- 45cm Sitzhöhe
- Innen-/ Außengebrauch
- Stapelbar bis zu 12 hoch



Art.-Nr.	Beschreibung	VE
U422	Naturell	4
U507	Schwarz	4

Bolero Stuhl aus Eschenholz & Aluminium

Stilvolle, robuste, wetter- und rostbeständige Bistrostühle. Ideal für Terrassen und Innenhöfe.



- Aluminiumrohrgestell
- Sitzfläche & Rückenlehne aus Eschenholz
- 43,5cm Sitzhöhe
- Innen- / Außengebrauch
- Stapelbar bis zu 8 hoch

Spezifikation
GK997 Größe (cm): 77,3(H) x 48,5(B) x 56,5(T). Gestellgröße (cm): 2,5(Ø) x 0,18(dick). Gewicht: 2,95kg.

Art.-Nr.	Beschreibung	VE
GK997	Aluminium & Esche	4

Bolero Aluminiumstuhl stapelbar

Ideal für Innen- und Außengebrauch. Absolut wetterbeständig und unterhaltsfrei.



- Rundes Aluminiumgestell
- Sitzfläche & Rückenlehne aus Aluminium
- 45cm Sitzhöhe
- Innen-/ Außengebrauch
- Stapelbar bis zu 12 hoch

Spezifikation
U419 Größe (cm): 73,5(H) x 53(B) x 58(T). Größe Gestell (mm): 25(Ø) x 1,8(dick). Gewicht je 2,5kg.

Art.-Nr.	Beschreibung	VE
U419	Aluminium	4

Bolero Stuhl aus Aluminium und Eschenholz

Stilvoll, leichtgewichtig und modern. Ideal für Café, Bar, Bistro etc.



- Rohrgestell aus Aluminium
- Sitzfläche & Rücken aus Esche
- 45cm Sitzhöhe
- Innen-/ Außengebrauch
- Stapelbar bis zu 16 hoch

Spezifikation
U421 Größe (cm): 73(H) x 55,5(B) x 53(T). Gestellgröße (cm): 2,5(Ø) x 0,18(dick). Gewicht je 3kg.

Art.-Nr.	Beschreibung	VE
U421	Aluminium & Esche	4

Bolero Stapelbarer Bistrostuhl

Einfache, praktische und robuste Möbelserie aus Polypropylen mit Aluminiumfüßen. Geeignet für den Einsatz in Restaurants und Cafés.

- Geeignet für Innen- und Außengebrauch
- UV & Feuchtigkeitsbeständig
- Leichtgewichtig & einfach zu pflegen



Spezifikation

Stapelbarer Stuhl Größe (cm): 82(H) x 45(B) x 57(T). Sitzhöhe 45cm.

Art.-Nr.	Beschreibung
GJ976	Schwarz

Bolero Bistrotisch

Einfache, praktische und robuste Möbelserie aus Polypropylen mit Aluminiumfüßen. Geeignet für den Einsatz in Restaurants und Cafés.

- Geeignet für Innen- und Außengebrauch
- UV & Feuchtigkeitsbeständig
- Leichtgewichtig & einfach zu pflegen



Spezifikation

Tisch Größe (cm): 72(H) x 75(B) x 75(T). Schirmlochdurchmesser (cm): 3,6cm.

Art.-Nr.	Beschreibung
GJ970	Tisch schwarz

Bolero Klappstühle

Langlebige, robuste und bequeme Stühle passend zum Klappstischsortiment. Einfach zu transportieren und lagern – perfekt für offizielle Anlässe und Buffets.



- Stahlrahmen
- 45cm Sitzhöhe
- Innen- und Außengebrauch
- Zusammenklappbar für einfache Aufbewahrung
- Gemäß den kommerziellen Normen für Stärke und Stabilität

Art.-Nr.	Beschreibung	VE
CE692	Weiß	2
CE693	Schwarz	2

Spezifikation
Größe (cm): 81(H) x 49(B) x 50(T).
Gewicht 8,4kg

Bolero Klappstühle

Langlebige leichtgewichtige Stühle für Catering vor Ort. Einfacher Unterhalt. Stapelbar bis 50 Stück für minimalen Lagerraum.



- Komplett montiert
- Für Innen-/Außengebrauch
- Sitzhöhe 44cm
- GummifüÙe verhindern Kratzer auf dem Boden
- Rohrdicke: 19(Ø) x 1,2mm

Art.-Nr.	Beschreibung	VE
GD386	Schwarz	10
GD387	Weiß	10

Spezifikation

GD386 & GD387 Größe (cm): 80(H) x 44(B) x 48(T). Gefaltete Größe (cm): 97(H) x 44(B) x 3(T). Gewicht 3,5kg.

Bolero Stahlstühle

NEUE FARBE



- Pulverbeschichtete Stahlkonstruktion
- Sitzhöhe 45cm
- Geeignet für den Innen- und Außenbereich
- Stapelbar bis zu 8 hoch
- Komplett montiert geliefert

Spezifikation
Stuhl Größe (cm): 83(H) x 47(B) x 57(T). Gewicht: 4,6kg.

Art.-Nr.	Beschreibung	VE
1 CS727	Grau	4
2 CS728	Schwarz	4
3 CK063	Terracotta	4



Bolero Stahlstühle

- Pulverbeschichtete Stahlkonstruktion
- Tischhöhe: 71cm
- Einfache Selbstmontage
- Klappbar
- Geeignet für den Innen- und Außenbereich



Spezifikation
Tisch Größe (cm): 71(H) x 70(B) x 70(T). Gewicht: 9,8kg.

Art.-Nr.	Beschreibung	VE
4 CS730	Grau	1
5 CS731	Schwarz	1
6 CK064	Terracotta	1



TISCHSERVICE

RESTAURANT, BAR & HOTEL

MÖBEL

EINWEGARTIKEL & REINIGUNG

KLEIDUNG & ARBEITSSCHUHE

KÜCHE

KÜCHENMÖBEL & TRANSPORT

GERÄTE

KÜHLEN & GEFRIEREN

MÖBEL / AUSSENBEREICH

Bolero Aluminiumstuhl stapelbar

Gebogener Rücken und Armlehnen für zusätzlichen Komfort. Langlebig, robust, wetter- und rostbeständig für drinnen und draußen. Großartig für Innenhöfe und Terrassen.



- Rohrgestell aus Aluminium
- Sitzfläche, Rückenlehne & Armlehne aus Aluminium
- 45cm Sitzhöhe
- Innen-/ Außengebrauch
- Stapelbar bis zu 12 hoch

Spezifikation

U501 Größe (cm): 78(H) x 60(B) x 49,5(T).
Größe Gestell (mm): 25(Ø) x 1,8(dick). Gewicht je 3kg.

Art.-Nr.	Beschreibung	VE
U501	Aluminium	4

Bolero Stapelbarer Bistrotisch Edelstahl

Tisch mit Edelstahlplatte für Innen- und Außengebrauch. Absolut wetterbeständig und unterhaltsfrei. Stapelbar für einfache Lagerung und Transport.



- Aluminiumgestell
- Edelstahlplatte & -rand
- 72cm Tischhöhe
- Innen-/ Außengebrauch
- Stapelbar für einfache Lagerung
- Einfache Selbstmontage



Spezifikation

U431 Größe (cm): 72(H) x 60(Ø). Gewicht 6,8kg.
CG836 Größe (cm): 72(H) x 70(Ø). Gewicht 8,8kg.
CG837 Größe (cm): 72(H) x 60(B) x 60(T). Gewicht 8,5kg.
U505 Größe (cm): 72(H) x 70(B) x 70(T). Gewicht 11,11kg.

Art.-Nr.	Beschreibung
U431	Rund 60cm
CG836	Rund 70cm
CG837	Quadratisch 60cm
U505	Quadratisch 70cm

Bolero Runder Edelstahltisch

Robuster Tisch mit Edelstahlplatte und extra beschwertem Aluminiumfuß. Wetterbeständig und unterhaltsfrei.



- Körper aus Aluminiumlegierung
- Edelstahlplatte
- 72cm Tischhöhe
- Innen-/ Außengebrauch
- Einfache Selbstmontage

Spezifikation

U425 Größe (cm): 72(H) x 60(Ø). Gewicht: 9,8kg.
U426 Größe (cm): 72(H) x 80(Ø). Gewicht: 15,6kg.

Art.-Nr.	Beschreibung
U425	60cm
U426	80cm

Bolero Tische aus Aluminium und Eschenholz

Stilvolle, moderne und leichtgewichtige Tische. Diese rostfreien und wetterbeständigen Tische sind ideal für den Einsatz in Straßencafés und Restaurants. Der Tisch ist bereits vorbehandelt, jedoch sollte er regelmäßig sowie vor dem ersten Gebrauch geölt werden.



- Aluminiumgestell
- Höhe 72cm
- Vorbehandeltes Holz
- Für Innen- und Außengebrauch
- Einfache Selbstmontage



Spezifikation

GL981 Größe (cm): 72(H) x 60(Ø). Gewicht 7,6kg.
GL982 Größe (cm): 72(H) x 70(B) x 70(T). Gewicht 9,8kg.

Art.-Nr.	Beschreibung
GL981	Rund 60cm
GL982	Quadratisch 70cm
DL476	Teaköl 1L

Bolero Stehtisch

Stilvoller Stehtisch mit Edelstahlplatte und Aluminiumfuß. Ideal für den Einsatz in Snack-Bars, Fast-Food-Restaurants, Bars und Cafe's. Robust witterungsbeständiges Gestell.



- Schwerer Aluminiumfuß
- Edelstahlplatte
- 1,05m Tischhöhe
- Geeignet für Innen- & Außengebrauch
- Einfache Selbstmontage

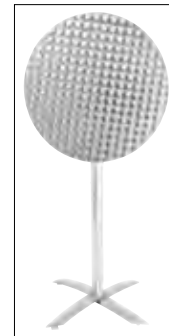

Spezifikation

U502 Größe (cm): 105(H) x 60(Ø). Gewicht 8,4kg.

Art.-Nr.	Beschreibung
U502	Stehtisch
GR396	Klappbarer Stehtisch

Bolero Quadratischer Bistrotisch Edelstahl

Robuste, praktische Metalltische für den Einsatz in Cafés, Innenhöfen oder auf der Terrasse. Wetterbeständig, rostfrei und pflegeleicht.



- Beschwerter Aluminiumfuß
- Edelstahlplatte
- 72cm Tischhöhe
- Innen-/ Außengebrauch
- Einfache Selbstmontage

Spezifikation

U427 Größe (cm): 72(H) x 60(B) x 60(T). Gewicht 7,1kg.
CG834 Größe (cm): 72(H) x 70(B) x 70(T). Gewicht 13,6kg.

Art.-Nr.	Beschreibung
U427	60cm
CG834	70cm

Bolero Bistrotisch klappbare Edelstahlplatte



- Beschwerter Aluminiumfuß
- Edelstahltischplatte
- 72cm Tischhöhe
- Innen-/ Außengebrauch
- Tische können aneinander gelehnt werden, wenn Tischplatte geklappt wird.



Klappbare Tischplatte für einfache Lagerung.

Spezifikation

U423 Größe (cm): 72(H) x 60(Ø). Gewicht: 7,1kg.
CG838 Größe (cm): 72(H) x 60(B) x 60(T). Gewicht 7,5kg.

Art.-Nr. Beschreibung

U423 Rund 60cm
CG838 Quadratisch 60cm

Bolero Edelstahltisch

Robust, stabil und extra sicher durch runde Ecken. Ideal für drinnen und draußen.



- Aluminiumfuß
- Edelstahltischplatte mit Aluminiumrand
- 72cm Tischhöhe
- Einfache Selbstmontage

Art.-Nr. Beschreibung
U432 120 x 60cm

Spezifikation

U432 Größe (cm): 72(H) x 120(B) x 60(T). Gewicht 14,7kg.

Bolero Bistrotisch mit Eschenholzplatte

- Aluminiumfuß
- Eschenholzplatte mit Aluminiumrand
- 72cm Tischhöhe
- Innen- und Außengebrauch
- Einfache Selbstmontage



Spezifikation

U430 Größe (cm): 72(H) x 60(B) x 60(T). Gewicht 8,5kg.
CG835 Größe (cm): 72(H) x 70(B) x 70(T). Gewicht 13,2kg.
U428 600mm Größe (cm): 72(H) x 60(Ø). Gewicht: 7,2kg.
U429 800mm Größe (cm): 72(H) x 80(Ø). Gewicht: 8,2kg.
U424 Größe (cm): 72(H) x 60(Ø). Gewicht: 7,2kg.
GK991 Größe (cm): 73(H) x 60(B) x 60(T). Gewicht: 7kg.

Art.-Nr. Beschreibung

U430 Quadratisch 60cm
CG835 Quadratisch 70cm
U428 Rund 60cm
U429 Rund 80cm
U424 Rund 60cm klappbar
GK991 Quadratisch 60cm klappbar



Klappbare Tischplatte für einfache Lagerung.

Bolero Faltbare Tische im Pavement-Stil



Art.-Nr. Beschreibung

CH969 Grau
CH968 Schwarz

Bolero Stehtisch

Stehtisch aus Aluminium und Eschenholz für Innen- und Außengebrauch. Der Tisch ist bereits vorbehandelt, jedoch sollte er regelmäßig sowie vor dem ersten Gebrauch geölt werden.

- Erschwerter Aluminiumfuß
- Eschenholzplatte mit Aluminiumrand
- Geeignet für Innen- & Außengebrauch
- Einfache Selbstmontage



Art.-Nr. Beschreibung VE
GR332 Aluminium und Eschenholz 1
DL476 Teaköl 1L



Bolero Stahl-/Holzimitation Bank

Attraktive, langlebige Bänke aus Polywood und Stahl mit Holzfaseroptik. Ideal für den Innen- und Außenbereich. Pflegeleicht und langlebig.



- Einfach zu montieren
- Geeignet für den Innen- und Außenbereich
- Verstellbare Füße

Art.-Nr. Beschreibung

FT954 Helles Holz | 76(B)x120(L)mm
FT955 Dunkles Holz | 76(B)x120(L)mm



TISCHSERVICE

RESTAURANT, BAR & HOTEL

MÖBEL

EINWEGARTIKEL & REINIGUNG

KLEIDUNG & ARBEITSSCHUHE

KÜCHE

KÜCHENMÖBEL & TRANSPORT

GERÄTE

KÜHLEN & GEFRIEREN

MÖBEL / AUSSENBEREICH

Bolero Stahl-/Akazienholzstühle

Robuste, aber dennoch elegante, vorbehandelte Holzstühle. Strapazierfähig und ideal für den Innen- und Außenbereich. Der Stuhl ist bereits vorbehandelt, jedoch sollte er regelmäßig sowie vor dem ersten Gebrauch geölt werden.



- Stapelbar
- Solide Holz- und Stahlkonstruktion
- Fußstopper
- Sitzhöhe: 45cm



Spezifikation

DS150 Größe (cm): 86(H) x 45(B) x 53(T). Gewicht: 5,5kg.

DS151 Größe (cm): 86(H) x 55(B) x 53(T). Gewicht: 7kg.

Art.-Nr. Beschreibung

DS150 Stühle ohne Armlehnen

DS151 Stühle mit Armlehnen

DL476 Teaköl 1L

Bolero Stahl & Akazienholztisch und -bänke

Geben Sie Ihrem Innen- und Außenbereich mehr Charme mit diesem attraktiven Mobiliar im industriellen Look. Hergestellt aus solidem Stahl und geöltem Akazienholz. Das Holz ist bereits vorbehandelt jedoch sollte es regelmäßig und vor Gebrauch geölt werden.



- Geeignet für den Innen- und Außengebrauch
- Einfach zu montieren
- Verstellbare Füße



Spezifikation

DS157 Größe (cm): 74(H) x 180(B) x 90(T). Gewicht: 27,5kg.

DS158 Größe (cm): 45(H) x 160(B) x 38(T). Gewicht: 11,7kg.

Art.-Nr. Beschreibung

DS157 Tisch

DS158 Bänke (2 Stück)

Enviro Bänke für draußen

Wartungsfrei.



Spezifikation

CK814 Größe (mm): 430 (H) x 330 (B) x 1050 (T). Gewicht: 6,7 kg.

Art.-Nr. Beschreibung

CK814 Bank für CK811 & CK812

Bolero Stahl & Akazienholztische und -bänke

Mit dieser robusten Kollektion können Sie Ihren Innen- und Außenbereich neu gestalten. Hergestellt aus Stahl und geöltem Holz. Das Holz ist bereits vorbehandelt jedoch sollte es regelmäßig und vor Gebrauch geölt werden.



- Einfach zu montieren
- Mit Schirmloch
- Geeignet für den Innen- und Außengebrauch
- Fußstopper

Spezifikation

DS152 Größe (cm): 74(H) x 80(B) x 80(T). Gewicht: 13,5kg.

DS153 Größe (cm): 74(H) x 120(B) x 80(T). Gewicht: 17,5kg.

DS154 Größe (cm): 45(H) x 100(B) x 35(T). Gewicht: 9,5kg.

Art.-Nr. Beschreibung

DS152 Quadratisch 80cm

DS153 Rechteckiger Tisch 120 x 80cm

DS154 Bänke 100 x 35cm

DL476 Teaköl 1L

VE

1

1

2

Bolero Stahl & Akazienholztisch und -hocker

Elegantes vorbehandeltes Mobiliar aus Stahl und Holz für den Innen- und Außengebrauch. Der Tisch verfügt über ein Schirmloch. Das Holz ist bereits vorbehandelt jedoch sollte es regelmäßig und vor Gebrauch geölt werden.



- Einfach zu montieren
- Tisch mit Schirmloch
- Fußstopper

Spezifikation

DS155 Größe (cm): 100(H) x 60(B) x 60(T). Gewicht: 13,5kg.

DS156 Größe (cm): 75(H) x 35(B) x 35(T). Gewicht: 7,3kg.

Art.-Nr. Beschreibung

DS155 Bartisch

DS156 Barstühle (2 Stück)

DL476 Teaköl 1L

Terrassenschirm 6 oder 16 Paneele

Multifunktionaler Bildschirm mit Stahlrahmen und Plexiglasscheiben. Mehrere Bildschirme können miteinander verbunden werden. Gebremste Räder.

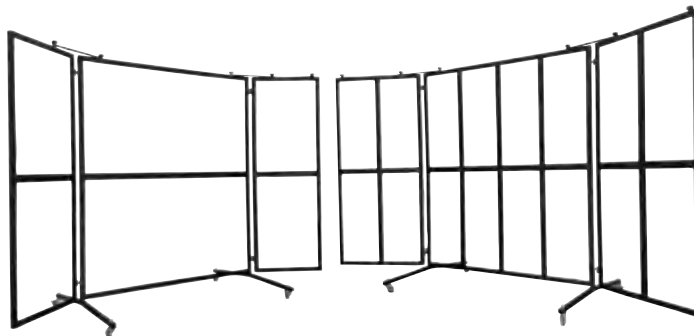

Art.-Nr. Beschreibung

FT983 6 Paneele

FT984 16 Paneele

Bolero Stapelbare Rattanstühle

Attraktiver und einfach zu reinigender Stuhl im Rattanstil mit hoher Rückenlehne für einen unverwechselbaren Look und praktischen Komfort. Diese Stühle sind wasserbeständig und somit ideal für Terrassen von Cafés, Bistros, Restaurants und Bars sowie Freiluftveranstaltungen.

- Aluminiumgestell
- Kunststoffrattan
- Stärke und Stabilität entsprechen Branchenstandards
- 45cm Sitzhöhe
- Innen-/Außengebrauch
- Stapelbar bis zu 12 hoch



Spezifikation

CF159 CF159 Größe (cm): 86(H) x 50(B) x 60(T). Gewicht 5,5kg

Art.-Nr.	Beschreibung	VE
CF159	Anthrazit	4

Bolero Faltpbarer Biergartenstisch & Bänke

Faltbare Biergartenmöbel, perfekt für (Bier-)Partys, aber auch auf Ihrer Terrasse, bei Festivals oder bei einem Gartengrillfest. Lässt sich leicht ausklappen, um die Sitzkapazität im Freien schnell zu erweitern, und zum Verstauen wieder einklappen.



Art.-Nr.	Beschreibung
FN990	Bank 220x25cm
FN991	Tische 220x50cm

Bolero Eden Beistellstühle

Die Beistellstühle Eden eignen sich dank ihres schlichten, aber stilvollen Designs perfekt für verschiedene Esszimmer. Das Kunststoffmaterial garantiert eine lange Lebensdauer und eine einfache Reinigung.

NEU

- Einfaches & Retro-Design
- Nur für den Innenbereich geeignet
- Stapelbar
- Hergestellt aus 20% recyceltem und haltbarem Kunststoff



Art.-Nr.	Beschreibung	VE
CH940	Weiß	2

Bolero Stuhl aus Kunststoffrattan

Attraktiver und einfach zu reinigender Stuhl im Rattanstil mit hoher Rückenlehne für einen unverwechselbaren Look und praktischem Komfort. Diese Stühle sind wasserbeständig, ideal für Mahlzeiten im Freien in Straßencafés, Bistros, Restaurants und Bars.

- Rohrgestell aus Aluminium
- Kunststoffrattan
- 45cm Sitzhöhe
- Innen-/ Außengebrauch
- Stapelbar bis zu 12 hoch



Spezifikation

DL477 DL477 Größe (cm): 85,5(H) x 56(B) x 60(T). Gewicht 4,84kg.

Art.-Nr.	Beschreibung	VE
DL477	Anthrazit mit Armlehnen	4

Bolero Stapelbare Rattanstühle

Stilvolle, komfortable und moderne schwarze Rattanstühle aus Kunststoff. Einfach zu reinigen.

- Rostbeständiges Aluminiumgestell
- Rücken- & Armlehne aus PE-Rattan
- 45cm Sitzhöhe
- Norm (EN15373 TL2)
- Innen- & Außengebrauch
- Stapelbar für einfache Lagerung



Spezifikation

CG223 Sitzhöhe: 45cm. Größe (cm): 78(H) x 55(B) x 60(T). Gewicht: 4,3kg.

Art.-Nr.	Beschreibung	VE
CG223	Anthrazit	4

Bolero Rattan-Seitenstühle im Pariser Stil

- Geeignet für den Innen- und Außenbereich
- Lebhaftes Chevron-Print-Design
- Vollständig montiert geliefert
- Stapelbar



NEU



Art.-Nr.	Beschreibung	VE
CH110	Blau	2
CH111	Schwarz	2

TISCHSERVICE

RESTAURANT, BAR & HOTEL

MÖBEL

EINWEGARTIKEL & REINIGUNG

KLEIDUNG & ARBEITSSCHUHE

KÜCHE

KÜCHENMÖBEL & TRANSPORT

GERÄTE

KÜHLEN & GEFRIEREN

MÖBEL / AUSSENBEREICH

Sorara Lyon Sonnenschirme

- Eine stilvolle Ergänzung für Ihre Außenbereiche
- Aluminiummast und starke Stahlrippen
- 180g/m² Polyestergewebe schützt vor starkem Regen und direkter Sonneneinstrahlung
- Einfach zu bedienen mit glattem Drehgriff
- Mit unsichtbarem Kippsystem
- Leichtes Modell ist einfach zu bewegen und zu verstauen
- Mit Schutzkappen an den Enden

Art.-Nr.	Beschreibung
FS698	Farbe: Grau Größe: 3(0)m



Eden Parasols

Quadratische Sonnenschirme aus 250 g/m² Polyester für hervorragenden Schutz vor Sonne und Regen.



Art.-Nr.	Beschreibung
FP054	2,5m Grün

Bolero Sonnenschirmständer

Schwarze Farbe für eine unauffällige Unterstützung der meisten Sonnenschirme.



- Stellschraube passend für Pfosten bis zu 58mm
- GummifüÙe verhindern Bodenbeschädigung

Art.-Nr.	Beschreibung
FS231	Schwarz Mit Sand oder Wasser befüllen 20L
CJ410	Betonsockel

Eurom Terrassenheizungen

Wählen Sie Ihren idealen Eurom Terrassenheizer aus einer ständermontierten Option, Standardheizkörpern und Modellen mit Fernbedienung.



Art.-Nr.	Beschreibung
FN199	14m ² Fernbedienung
FN198	20m ² Fernbedienung
FN197	16m ² Fernbedienung
FN196	10m ² Fernbedienung

Bolero Sonnenschirme

Spendet Schatten und Schutz für Ihre Gäste in Biergärten, auf Terrassen, Innenhöfen und bei allgemeiner Verwendung im Freien. Leicht zu öffnen und zu schließen. Schwergewichtiger Sonnenschirmständer (separat erhältlich) für Stabilität.

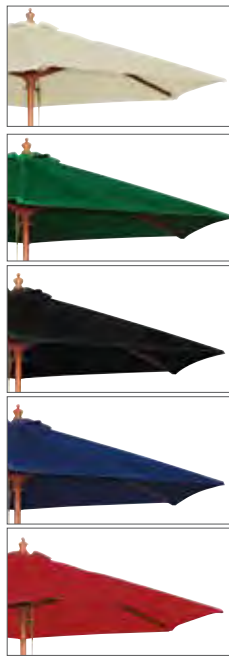

- 3,8cm Holzstange mit 6 Rippen
- UV- & wasserfestes Material
- Flaschenzugsystem

Runde Sonnenschirme

Art.-Nr.	Beschreibung
CB513	Crème 2,5(0)m
CB516	Crème 3(0)m
CB512	Grün 2,5(0)m
CB515	Grün 3(0)m
CB514	Schwarz 2,5(0)m
CB517	Schwarz 3(0)m
GG496	Dunkelblau 2,5(0)m
GG497	Dunkelblau 3(0)m
GL304	Rot 2,5(0)m
FS159	Grau Rund 3m
GL305	Rot 3(0)m

Quadratische Sonnenschirme

Art.-Nr.	Beschreibung
GH988	Crème 2,5(B) x 2,5(T)m
GH989	Grün 2,5(B) x 2,5(T)m
GH990	Schwarz 2,5(B) x 2,5(T)m
GH991	Dunkelblau 2,5(B) x 2,5(T)m
GL306	Rot 2,5(B) x 2,5(T)m

Herschel Terrassenheizung

Herschel hat sich dank seines riesigen Sortiments und innovativen Produktdesigns schnell zum Marktführer bei Infrarotstrahlern entwickelt. Herschel Terrassenheizer kombinieren moderne Technologie mit klassischem Design für eine effektive Außenheizung. Inklusive Befestigungsmaterial.



Art.-Nr.	Beschreibung
FN836	Fernbedienung 250(H) x 500(Ø)mm

Eurom Terrassenheizungen

Wählen Sie Ihren idealen Eurom Terrassenheizer aus einer sonnenschirmmontierten Option, Standardheizkörpern und Modellen mit Fernbedienung.



Art.-Nr.	Beschreibung
CH703	1500W

Rowlinson Garden Products Picknick-Bank

Diese robuste und bequeme klassische Picknickbank kann gestrichen oder gebeizt werden und passt so zu jedem Sitzbereich im Freien.

- Tisch & Bänke vormontiert



Art.-Nr. Beschreibung
CG095 6-Sitzer

Rowlinson Garden Products Quadratischer Picknicktisch mit 8 Sitzplätzen

Der quadratische Picknicktisch kann gestrichen oder gebeizt werden, um den Sitzbereich im Freien an jedem Ort anzupassen.



Spezifikation
CG096 Sitzhöhe: 430 mm. Größe (mm): 750 (H) x 1980 (B) x 1980 (T). Lamellen: 90 x 40 mm. Gewicht: 80 kg.

Art.-Nr. Beschreibung
CG096 8-Sitzer

Rowlinson Garden Products Runder Picknicktisch mit 8 Sitzplätzen

Die runde Gartenbank kann gestrichen oder gebeizt werden und passt so zu jedem Sitzbereich im Freien.



Spezifikation
CG097 Sitzhöhe: 450 mm. Größe (mm): 720 (H) x 1200/2000 (Ø). Lamellen: 300 x 30 mm. Gewicht: 62 kg.

Art.-Nr. Beschreibung
CG097 8-Sitzer

Rowlinson Garden Products Weichholz 3-Sitzer Gartenbank

Attraktive und bequeme Weichholzbank, geeignet für den gewerblichen und privaten Gebrauch.



- Sitzt bis zu 3 Personen



Spezifikation
CG093 Sitzhöhe: 430 mm. Armlehnenhöhe: 660 mm. Größe (mm): 950 (H) x 670 (B) x 1500 (T). Lamellen: 65 x 20 mm. Gewicht: 32 kg.

Art.-Nr. Beschreibung
CG093 3-Sitzer

TISCHSERVICE

RESTAURANT, BAR
& HOTEL

MÖBEL

EINWEGARTIKEL
& REINIGUNGKLEIDUNG
& ARBEITSSCHUHE

KÜCHE

KÜCHENMÖBEL
& TRANSPORT

GERÄTE

KÜHLEN & GEFRIEREN

Gepolsterte Holzmöbel

BOLERO

Stilvolle und moderne Möbel entworfen um ein Stück Klasse an Hoteleingangsbereichen, Bars, Restaurants und Lokalen hinzuzufügen. Hergestellt aus langlebigen und hochwertigen Materialien und somit für den intensiven Gebrauch geeignet.

- Nur Innengebrauch
- Komplett montiert
- Robuster Birkenholzrahmen

Bolero Polsterstühle



Stilvolle, einfache Stühle mit moderner Stoffpolsterung perfekt für Hotels, Restaurants und die meisten Essbereichen. Neutrale Farbe um zu jeder vorhandenen Inneneinrichtung zu passen.

- Nur für Innengebrauch
- Komplett montiert
- Rahmen aus Birkenholz
- Sitzhöhe 48cm
- Entspricht EN7176 - 5

Art.-Nr.	Beschreibung	VE	Spezifikation
GK999	Beige	2	GK999 Größe (cm): 94,5(H) x 41(B) x 53(T). Gewicht: 5,1kg.

Bolero Kunstlederstuhl mit runder Rückenlehne



Luxuriöser und stilvoller Stuhl mit rundem Rücken für gute Ausstrahlung. Perfekt für Hotels und Restaurants.



Art.-Nr.	Beschreibung	VE	Spezifikation
GF956	Dunkelbraun	2	GF956 Größe (cm): 101,5(H) x 41(B) x 51(T). Gewicht 7,25kg.

Bolero Kunstleder Barhocker



Luxuriöser und stilvoller Hocker. Perfekt für Hotels, Restaurants und andere Essbereiche.



Spezifikation
Größe (cm): 76(H) x 41(B) x 41(T). Gewicht: 6kg. Sitzhöhe: 76cm.

Art.-Nr.	Beschreibung	VE
1 GG648	Barhocker schwarz	2
2 GG649	Barhocker dunkelbraun	2

Bolero Kunstleder Hocker niedrig



Luxuriöser und stilvoller Hocker. Perfekt für Hotels, Restaurants und andere Essbereiche.

- Nur für Innengebrauch
- Komplett montiert
- Rahmen aus Birkenholz
- Entspricht EN7176



Spezifikation
Größe (cm): 103(H) x 44(B) x 44(T). Gewicht: 6,5kg. Sitzhöhe: 76cm.

Art.-Nr.	Beschreibung	VE
3 GG651	Barhocker mit Rückenlehne schwarz	1
4 GG652	Barhocker mit Rückenlehne dunkelbraun	1

Bolero Kunstledersessel



Stilvoller und moderner Kunstledersessel geeignet für verschiedene Gastronomieeinrichtungen.

Spezifikation
Größe (cm): 82(H) x 63(B) x 65(T). Gewicht 11kg.
Armlehnenhöhe 69cm. Sitzhöhe 49,5cm.

Art.-Nr.	Beschreibung
CE593	Dunkelbraun

Bolero Robuste Kunstlederstühle



Klassische Stühle mit tiefem Sitz, geeignet für Hotels und Restaurants. Nur für den Innenbereich und sind komplett montiert.

Spezifikation
Größe (cm): 86(H) x 42,5(B) x 45(T).
Gewicht 6,45kg.

Art.-Nr.	Beschreibung	VE
GF957	Dunkelbraun	2

Bolero Bankettstühle

Die Bankettstühle verleihen jeder formellen Veranstaltung Eleganz und Raffinesse.

- Elegante, dekorative Rückenlehne
- Vollständig zusammengebaut
- Feuerbeständiger Stoff und Schaumstoff



Art.-Nr.	Beschreibung	VE
DY695	Burgunderrot	4

Bolero Stapelbare Bankettstühle

Moderne Bankettstühle für Festlichkeiten oder Kongresse. Die neutrale graue Stuhlbelegung mit einem schwarzen Rahmen passt zu jedem Dekor.

- Nur für den Innenbereich
- Starker Stahlrahmen
- Sitzhöhe: 45cm
- 5cm Sitzkissen
- Stapelbar bis zu 12 hoch



Spezifikation
DA602 Sitzhöhe: 45cm. Größe (cm): 89,5(H) x 45(B) x 54(T). Gewicht: 5,6kg.

Art.-Nr.	Beschreibung	VE
DA602	Grau	4

Bolero Bankettstühle

Moderner, stilvoller Stuhl für Banketts, Konferenzen oder Restaurantgebrauch. Öffnung in der Rückenlehne zum einfachen Bewegen und mit einem extra stabilem Rand.



Spezifikation
CE142 Größe (cm): 90(H) x 43(B) x 53(T). Größe Gestell (mm): 19(B) x 1,2(dick). Gewicht pro Stück 5,2kg.

Art.-Nr.	Beschreibung	VE
CE142	Schwarz	4

Bolero Transportwagen für Bankettstühle

Ein praktischer Transportwagen aus Stahl zum sicheren Transport von Bankettstühlen. Verschiebt Stapel von bis zu 10 Stühlen. Gummiräder mit internem Kunststoffteil (Radgröße: 120(Ø) x 30(B)mm).



Spezifikation
CE139 Größe (mm): 1030(H) x 490(B) x 540(T). Gewicht: 5kg.

Art.-Nr.	Beschreibung
CE139	Schwarz

Bolero Bankettstühle

Stilvolle, komfortable Stapelstühle. Einfacher Transport durch Griff in der Rückenlehne. Extra stabile Konstruktion und verbindbar. Verbindungsstücke sind separat erhältlich.



Spezifikation
Einfarbig Größe (cm): 89,5(H) x 44(B) x 45(T). Gewicht 6kg.

Art.-Nr.	Beschreibung	VE
DL015	Blau	4

Bolero Bankettstühle mit runder Rückenlehne

Leichte, elegante und bequeme Stühle mit einer Öffnung in der Rückenlehne zum einfachen Positionieren und Seitenschiene für extra Festigkeit.

- Goldfarbiges Aluminiumgestell
- Feuerbeständiger Stoff & Polsterung EN15373
- 46cm Sitzhöhe
- Stapelbar bis zu 12 hoch



Spezifikation
Gemusterter Stoff Größe (cm): 94(H) x 44(B) x 47(T). Rahmen (mm): 25(B) x 1,8(T) Gewicht: je 5,5kg.

Art.-Nr.	Beschreibung	VE
U525	Gemusterter Stoff in Rot	4
U526	Gemusterter Stoff in Blau	4

MÖBEL / INNENBEREICH

Bolero Vintage-Stühle aus Metall und Polyurethan



Robuste Stühle mit Stahlrahmen und gepolsterter Sitzfläche, die dem täglichen Gebrauch in geschäftigen Gastronomiebetrieben standhalten.



- Nur für den Innenbereich
- Abwischbares Sitzpolster
- Leicht zu montieren
- Nicht markierende Fußstopfen

Art.-Nr.	Beschreibung	VE
DR300	Vintage Wüste	4
DR301	Moka vintage	4

Bolero Kunstlederstühle



- Komplett montiert
- Nur für den Innengebrauch
- Sitzhöhe: 51cm
- PU Bekleidung
- Rahmen massives Birkenholz



Spezifikation
Größe (cm): 94(H)x 40,5(B)x 50(T), Gewicht 6,1kg.
Sitzhöhe: 51cm.

Art.-Nr.	Beschreibung	VE
1 GF955	Dunkelbraun	2
2 GF954	Schwarz	2
3 GH444	Creme	2
4 GH443	Rot	2
5 GR368	Antik Hellbraun	2
6 GR369	Antik Braun	2

Bolero Kunstleder Esstühle

Kunstleder Esstuhl im antiken Design, ideal um einen Vintage Look in Hotels, Restaurants oder Speiseräumen zu kreieren.

- Birkenholzrahmen
- PU-Polster
- Nur für den Innenbereich geeignet
- Sitzhöhe: 51cm
- Komplett montiert geliefert
- Entspricht EN7176 Version 5



Spezifikation
Größe (cm): 86(H)x 46(B)x 57,5(T), Gewicht 5kg.

Art.-Nr.	Beschreibung	VE
GR367	Naturbeige	2

Bolero Arlo Polypropylen Stühle



Moderne Stühle in italienischem Design, die jedem Sitzbereich Stil verleihen. Kombinieren Sie verschiedene Farben, um noch mehr Eindruck zu erzeugen. Stabile und langlebige Kunststoff-Stühle.

- Nur für den Innengebrauch
- Einfach zu reinigen
- Einfach zu montieren
- Stuhlfüße verkratzen den Boden nicht



Spezifikation
Größe (cm): 83(H) x 46(B) x 54(T). Sitzhöhe: 45cm. Gewicht: 4,6kg.

Art.-Nr.	Beschreibung	VE
DM840	Weiß	2
DM841	Grau	2
DM842	Kaffee	2
FB815	Dunkelgrau	2
FB819	Grün-blau	2

Bolero Stapelstühle



Ergonomische, minimalistische Sitzgelegenheiten mit Sitz und Rückenlehne aus Buchenfurnier, perfekt für viele verschiedene Dekorationen und Inneneinrichtungen. Ideal für Cafés, Restaurants und Bistros. Einfache Selbstmontage.



- Buchenfurnier
- Verchromte Stuhlbeine
- Nur für den Innenbereich
- Sitzhöhe: 46cm
- Stapelbar bis zu 5 hoch
- Entspricht der DIN EN 16139:2013 Teil 1

Art.-Nr.	Beschreibung	VE
GR344	Zebrano	4
GR345	Schwarz	4

Spezifikation
Größe (cm): 85,5(H) x 50,5(B) x 52(T).
Gewicht: 5kg.

Bolero Arlo-Tische

Setzen Sie mit dem Tisch Arlo ein Zeichen. Ein strahlend weißer Tisch mit industriell gestalteten Tischbeinen und Rahmen.

- Für die Verwendung in Innenräumen
- Leicht zu reinigen
- Selbstmontage
- Nicht stapelbar



Art.-Nr.	Beschreibung
DB218	798(Ø)mm

Bolero Holzstuhl mit gekreuzter Rückenlehne



Holzstühle im Vintagestyle. Ideal für Restaurants, Cafés und Bistros. Blickfänger ist die gekreuzte Rückenlehne. Stühle in Vintage schwarz und antik blau aus Birkenholz, andere aus Eichenholz.

- Komplett montiert
- Nur für Innengebrauch

Spezifikation
Größe (cm): 89(H) x 49,5(B) x 55(T).
Sitzhöhe: 47cm. Gewicht: 4kg.

Art.-Nr.	Beschreibung	VE
1 GG654	Vintage schwarz	2
2 GG655	Antik blau	2
3 GG656	Natur	2
4 GG658	Walnuss	2
5 DR306	Ecrú	2



Bolero Holzstuhl mit gekreuzter Rückenlehne



Spezifikation
Größe (cm): 110(H) x 45(B) x 47(T). Sitzhöhe: 76cm.
Gewicht 6,5kg.

Art.-Nr.	Beschreibung	VE
GG657	Natur - hohes Modell	1

Bolero Cantina Stühle

Die stabilen, praktischen und stylischen Stühle aus der Cantina Serie von Bolero sind die erste Wahl vieler Gastronomieprofis. Leicht zu reinigen, mit nicht abfärbenden Füßen und kompakter Aufbewahrung durch stapelbares Design.



Spezifikation
FB942 Größe (cm): 83(H) x 48(B) x 58(T). Gewicht: 4,8kg.
FB946 Größe (cm): 83(H) x 48(B) x 58(T). Gewicht: 4,8kg.

Art.-Nr.	Beschreibung	VE
FB942	Metalllic-Grau	4
FB946	Stahl	4

Bolero Komplett Tischsets

Platte und Untergestell werden als Komplettsset geliefert.



- PVC-Tischplatten
- Pulverbeschichtete Untergestelle
- Runde oder quadratische Platte



Art.-Nr.	Beschreibung
CH993	Rund
CH992	Quadratisch

Gopak Enviro Esstische für den Innenbereich

Bei der Herstellung von Enviro Esstischen wird anstelle von Schweißverbindungen eine umweltfreundliche Presstechnik verwendet, wodurch ein starker, stabiler Tisch entsteht. Perfekt für Essbereiche im Innenbereich. Leicht zu reinigen und zu pflegen.

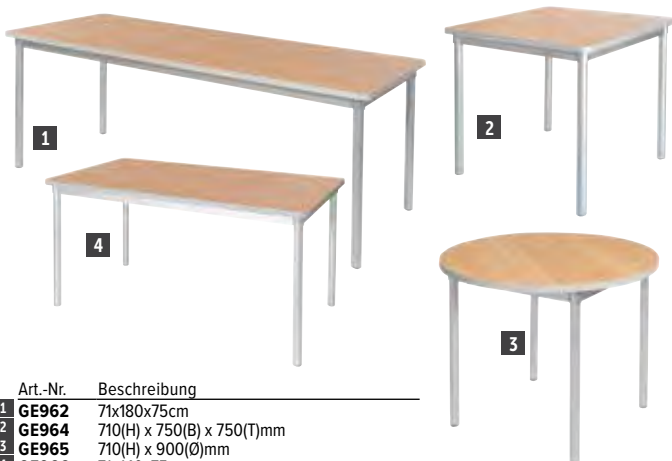

Art.-Nr.	Beschreibung
1 GE962	71x180x75cm
2 GE964	710(H) x 750(B) x 750(T)mm
3 GE965	710(H) x 900(Ø)mm
4 GE966	71x140x75cm

Gopak Klappbare Tische und Bänke

Vieleisig einsetzbare Tische und Bänke für Kantinen und Schulhallen. Aluminiumkonstruktion mit abwechselbarer, laminiertes Platte. Nur für den Innenbereich geeignet.



Leicht und einfach zu transportieren

Art.-Nr.	Beschreibung
DM600	Tisch in Buchenoptik 698 (H) x 1830 (B) x 685 (T) mm

MÖBEL / INNENBEREICH

Bolero Clarisse Beistellstühle

Das rustikale Holzpolster im Kontrast zum dunklen Metallgestell ist eine sehr stilvolle Ergänzung für Ihre Sitzcken. Leicht zu reinigen, mit glatten Oberflächen und einem schlichten Design.

NEU



- Robustes Metallgestell
- Leicht zu reinigen
- Für Innenräume geeignet
- Wird zusammengebaut geliefert

Art.-Nr.	Beschreibung	VE
DC179	Hochstuhl grau	1
DC178	Grau	2

Fameg Bentwood Hochhocker

Der Bentwood Bistro Hochhocker verleiht Ihrer Inneneinrichtung garantiert einen besonderen Charakter. Mit dem Bentwood Bistro Hochhocker fühlen Sie sich beim Essen wie zu Hause.

- Stilvolles, langlebiges Bugholz-Design
- Geeignet für den Innenbereich
- Komplett montiert geliefert
- Sitzhöhe 750 mm
- Nussbaum-Effekt-Finish
- Vintage Buchenholz-Optik



Art.-Nr.	Beschreibung	VE
CW012	Hocker Walnuss-Finish	1

Bolero Scandi Beistellstühle

Moderne Beistellstühle, die zu jedem Einrichtungsstil passen. Sitzpolster und Rückenlehnenauflagen aus Holz, kombiniert mit Edelstahl für ein industrielles Design.

- Sitzhöhe 76cm
- Für den Innenbereich geeignet
- Nicht-abfärbende Füße
- Rustikales, industrielles Design



Art.-Nr.	Beschreibung	VE
FB873	Barhocker Schwarz	2

Fameg Pub-Hocker aus Bugholz

Barhocker, ideal für den Einsatz in Pubs.

- Bugholz
- Verwendung im Innenbereich
- Geprägter Furniersitz
- Vollständig montiert geliefert
- Sitzhöhe 750mm



Art.-Nr.	Beschreibung	VE
DL463	Hoher Pub-Hocker	1

Fameg Bistrostühle aus Bugholz

Dezent geschwungene Stuhlbeine, eine abgerundete Sitzfläche und offene Rückenlehne. Perfekt für traditionelle Cafés und Restaurants.



Spezifikation
CF139 Sitzhöhe: 46cm. Größe (cm): 89(H) x 43,5(B) x 51(T).
Gewicht: 3,2kg.

Art.-Nr.	Beschreibung	VE
CF139	Nussbaum Stuhl	2

Bolero Stühle aus Bugholz

Bequeme Stühle mit Bugholzrücken (gebogenes Holz). Ideal für traditionell eingerichtete Gastronomiebetriebe.

- Rahmen aus Buche
- Furnierter Sitz
- Für die Verwendung in Innenräumen
- Komplett montiert geliefert



Spezifikation
CF143 Sitzhöhe 460 mm. Abmessungen (mm): 790(H) x 465(B) x 460(T). Gewicht 4 kg.

Art.-Nr.	Beschreibung	VE
CF143	Walnuss	2

Bolero Chiswick-Stühle

Verleihen Sie Ihren Essbereichen eine klassische Eleganz. Mit Rückenlehne mit Knöpfen oder schlicht.

- Vollständig zusammengebaut
- Leicht zu reinigen
- Strapazierfähiges Material für den gewerblichen Einsatz
- Gewebe in Objektqualität
- Vollständig gepolsterter Esszimmerstuhl



Art.-Nr.	Beschreibung	VE
DT696	Massivholz Grau Hartholzrahmen in Eiche-antik-Optik	2
DT697	Massiv Blau Hartholzrahmen in antiker Eichenoptik	2

Bolero Polsterstühle

Stilvolle, einfache Stühle mit moderner Stoffpolsterung perfekt für Hotels, Restaurants und die meisten Essbereichen. Neutrale Farbe um zu jeder vorhandenen Inneneinrichtung zu passen.

- Nur für Innengebrauch
- Komplett montiert
- Rahmen aus Birkenholz
- Sitzhöhe 48cm
- Entspricht EN7176 - 5



Art.-Nr.	Beschreibung	VE
FX071	Grau	2
FX070	Hartholz Dunkelgrün	2

MIX & MATCH

MIX & MATCH

MIX & MATCH

Wählen Sie aus unserer stilvollen Kollektion von Tischplatten, in einer Reihe von Farben, Formen und Größen. Diese können einfach mit unseren Tischfüßen gemixt und abgestimmt werden um so das gewünschte Aussehen zu erhalten.

Schritt 1 - Wählen Sie Ihre Tischplatte

Wählen Sie Ihre Tischplatte, Form und Maße aus unserem gesamten Tischplatten-Sortiment auf den Seiten 145-149. Tischplatten erhältlich für den Innen- und Außenbereich.

Schritt 2 - Farbauswahl

Wählen Sie die Farbe Ihrer Tischplatte.

Schritt 3 – Auswahl des Tischfußes

Wählen Sie Ihren passenden Tischfuß. Erhältlich in verschiedenen Farben, Höhen und Designs. Das gesamte Tischfüße-Sortiment finden Sie auf den Seiten 148-149.

Schritt 4 - Montage

Wenn Sie Ihre Lieferung erhalten haben:

- Alle Teile auspacken
- Legen Sie die Tischplatte mit der Unterseite nach oben auf den Boden
- Platzieren Sie den Tischfuß mit der Unterseite nach oben auf der Platte
- Drehen Sie die mitgelieferten Schrauben durch den Tischfuß in die Platte um beides zu befestigen

(Montage des Tischfußes anhand der mitgelieferten Anleitung)



Eine große Auswahl an Stilen, Farben und Abmessungen. Nur für den Außengebrauch geeignet. Wetter-, hitze- und UV-beständig sowie feuerfest bis zu 180°C. Die Platten werden mit einer Vorspannung hergestellt. Durch diese Spannung sind die Platten zu Beginn etwas gebogen. Dies verschwindet jedoch innerhalb weniger Wochen. Ideal zu kombinieren mit den Bolero-Tischfüßen.



Classic Line rechteckige Tischplatten

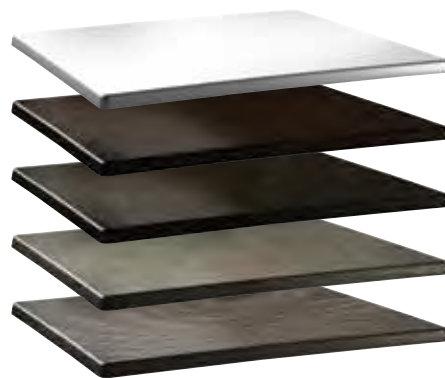
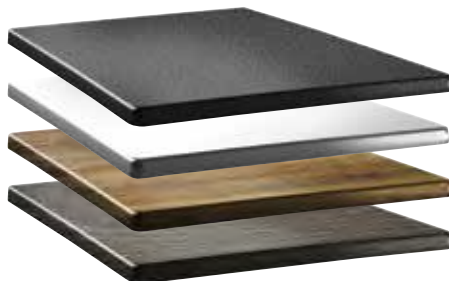

Art.-Nr.	Beschreibung
DR898	Anthrazit 60 x 60cm
DR899	Anthrazit 70 x 70cm
DR900	Anthrazit 80 x 80cm
DR923	Wenge 70 x 70cm
DR930	Atacama Kirschholz 60 x 60cm
DR931	Atacama Kirschholz 70 x 70cm
DR932	Atacama Kirschholz 80 x 80cm
DR938	Zypren Metall 60 x 60cm
DR939	Zypren Metall 70 x 70cm
DR947	Beton 60 x 60cm
DR948	Beton 70 x 70cm
DR955	Holz 60 x 60cm
DR957	Holz 80 x 80cm

Art.-Nr.	Beschreibung
DR902	Anthrazit 120 x 80cm
DR926	Wenge 120 x 80cm
DR933	Atacama Kirschholz 110 x 70cm
DR934	Atacama Kirschholz 120 x 80cm
DR941	Zypren Metall 110 x 70cm
DR950	Beton 110 x 70cm
DR959	Holz 120 x 80cm

Classic Line runde Tischplatten



Art.-Nr.	Beschreibung
DR896	Anthrazit 70(Ø)cm
DR897	Anthrazit 80(Ø)cm
DR912	Weiß 70(Ø)cm
DR927	Atacama Kirschholz 60(Ø)cm
DR928	Atacama Kirschholz 70(Ø)cm
DR929	Atacama Kirschholz 80(Ø)cm
DR944	Beton 60(Ø)cm
DR945	Beton 70(Ø)cm

Topalit Smartline Tischplatten

Eine große Auswahl an Stilen, Farben und Abmessungen in einem schlanken und modernen Look. Nur für den Außengebrauch geeignet. Wetter- und UV-beständig und hitze- und brennbeständig bis zu 180°C. Die Platten werden mit einer Vorspannung hergestellt. Durch diese Spannung sind die Platten zu Beginn etwas gebogen. Dies verschwindet jedoch innerhalb weniger Wochen. Ideal zu kombinieren mit den Bolero-Tischfüßen.

Art.-Nr.	Beschreibung
DR962	Anthrazit 70x70cm
DR977	Wenge 70x70cm
DR987	Zypren Metall 70x70cm
DR992	Beton 70x70cm
DR988	Zypren Metall 80x80cm

Topalit Smartline quadratische Tischplatten



Dunkle Farben nicht über längere Zeit der direkten Sonne aussetzen.

TISCHSERVICE
RESTAURANT, BAR & HOTEL

MÖBEL

EINWEGARTIKEL & REINIGUNG

KLEIDUNG & ARBEITSSCHUHE

KÜCHE

KÜCHENMÖBEL & TRANSPORT

GERÄTE

KÜHLEN & GEFRIEREN

Attraktive, nahtlose und robuste Tischplatten für den Innenbereich.
Eine große Auswahl und Vielseitigkeit.



Vorgebohrt



Hitzebeständig



Für Innenräume
geeignet.

BOLERO

- Vorgebohrt für die Montage mit all unseren Tischfüßen
- Flach verpackt
- Hitze- und wasserbeständig
- Außenkante 3cm dick
- Hochverdichtete Spanplatte, komplett laminiert
- Nur geeignet für den Innenbereich

Bolero Runde Tischplatten



NEUE
FARBE

Art.-Nr.	Beschreibung
DC300	Rund 600mm (Ø) Weißer Marmor
GG642	60(Ø)cm Buche
GG645	60(Ø)cm weiß

Art.-Nr.	Beschreibung
GL972	80(Ø)cm weiß
GL974	80(Ø)cm dunkelbraun

Bolero Quadratische Tischplatten



Art.-Nr.	Beschreibung
FW597	Dunkelgraue Aluminium-Tischplatte 700mm
FW598	Hellgraue Aluminium-Tischplatte 700mm
FW599	Schwarze Aluminium Tischplatte 700mm

Bolero Quadratische Tischplatten



NEUE
FARBE

Art.-Nr.	Beschreibung
DC301	60cm Weißer Marmor
GG634	60cm Buche
GG638	70cm Buche
GG635	60cm dunkelbraun
GG639	70cm dunkelbraun
GG637	60cm weiß
GG641	70cm weiß
HC295	70cm Wenge

Bolero Rechteckige Tischplatten



Art.-Nr.	Beschreibung
CW130	Rechteckig 120 x 80cm Buche
CW131	Rechteckig 120 x 80cm Dunkelbraun

MIX & MATCH

MIX & MATCH

MIX & MATCH

Bolero Tischplatten

Diese Tischplatten im Vintage-Stil schaffen eine warme Atmosphäre in jeder Bar oder Restaurant. Der Wabenkern ist mit einer beschichteten Melaminplatte versehen, die vor Kratzern und hohen Temperaturen schützt. Leicht zu reinigen.

- 4,8cm dick
- Vorgebohrte Löcher für einfache Montage mit unseren Tischfüßen
- Hitzebeständig und Wasserabstoßend
- Nur für den Innenbereich geeignet



Vorgebohrt



Hitzebeständig



Für Innenräume geeignet.

Bolero Rechteckige Tischplatten

Charakteristische Tischplatten - perfekt in Kombination mit einem gusseisernen Tischbein. Wabenkern mit beschichteter Melamin-Tischplatte; kratz- und hitzebeständig (bis 180°C).

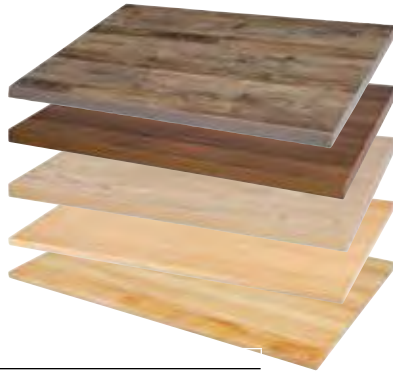

Art.-Nr.	Beschreibung
DT440	1100 x 700 mm Urbanes Dunkel
DT442	1100 x 700 mm Rustikale Eiche
DT443	1100 x 700 mm Antike Natur

Quadratisch vintage schwarz



Art.-Nr.	Beschreibung
CY969	Quadratisch 70cm vintage schwarz

Bolero Tischplatten rund - 4,8cm dick

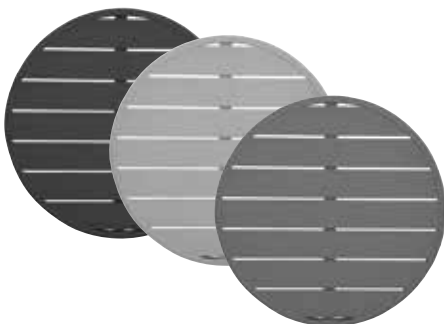

Art.-Nr.	Beschreibung
FX039	Schwarz Aluminium Tischplatte 580mm
FX038	Hellgraue Aluminium-Tischplatte 580mm
FX037	Dunkelgraue Aluminium-Tischplatte 580mm

Bolero Tischplatten quadratisch - 4,8cm dick

BOLERO



Art.-Nr.	Beschreibung
GR324	Quadratisch 60cm Eiche rustikal
GR330	Quadratisch 70cm Eiche rustikal
GR325	Quadratisch 60cm Antik naturell
GR331	Quadratisch 70cm Antik naturell
DR821	Quadratisch 60cm Urban Dark
DR823	Quadratisch 70cm Urban Dark

Bolero Tischplatten rund - 4,8cm dick

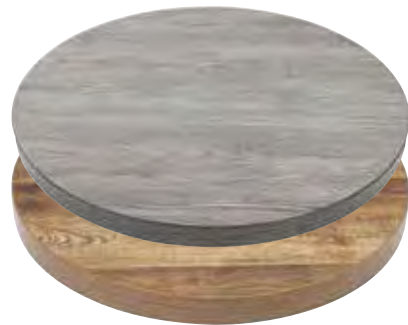

Art.-Nr.	Beschreibung
GG643	60(Ø)cm dunkelbraun
DR822	Rund 60(Ø)cm Urban Dark

Bolero Tischplatten aus Eschenfurnier natur

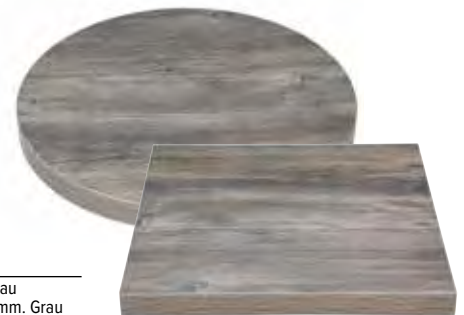

Art.-Nr.	Beschreibung
FT292	Rund 600mm. Grau
FT291	Quadratisch 700mm. Grau
FT290	Quadratisch 600mm Grau

Bolero Tischplatten mit Marmoreffekt

Ein eleganter Marmoreffekt verleiht Sitzbereichen sofort Stil. Der Wabenkern mit harzbeschichteter Melaminplatte schützt vor Kratzern und hohen Temperaturen (bis zu 180°C).

- Leicht abwischbar
- Nur für Innenräume geeignet
- Flach verpackt
- Hitze- und wasserbeständig

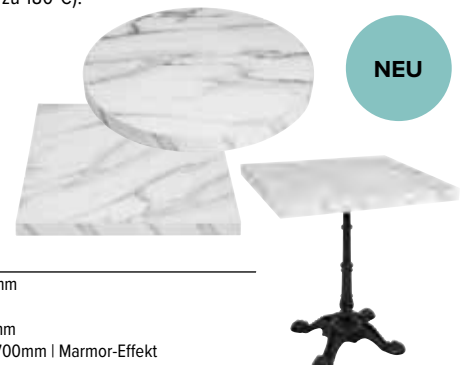

Art.-Nr.	Beschreibung
DT444	Rechteckig 600mm
DT445	Rund 600mm
DT446	Rechteckig 700mm
DT447	Rechteckig 1100x700mm Marmor-Effekt

TISCHSERVICE

RESTAURANT, BAR & HOTEL

MÖBEL

EINWEGARTIKEL & REINIGUNG

KLEIDUNG & ARBEITSSCHUHE

KÜCHE

KÜCHENMÖBEL & TRANSPORT

GERÄTE

KÜHLEN & GEFRIEREN

Bolero Edelstahl-, Aluminium- & Chrom-Tischfüße



Aluminium-Tischfuß

Zum Gebrauch mit 60cm Tischplatten.



Spezifikation
DN641 Größe (cm): 68(H). Tischfuß: 65(H) x 65(B). Gewicht 7,10kg

Art.-Nr.	Beschreibung
DN641	68(H)cm

Klappbarer Aluminium-Tischfuß

Zum Gebrauch mit 60cm Tischplatten.

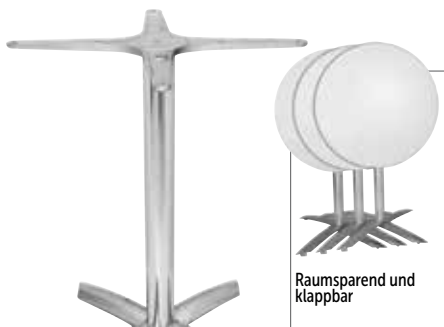

Raumsparend und klappbar

Spezifikation
GF962 Größe (cm): 68(H)x62(B)x62(T). Gewicht 3,95kg.

Art.-Nr.	Beschreibung
GF962	68(H)CM

Klappbarer Aluminium-Tischfuß schwarz



Spezifikation
GP773 Größe (cm): 72(H) x 48(B) x 48(T). Gewicht: 7,6kg.

Art.-Nr.	Beschreibung
GP773	72(H)cm

Tischfuß Aluminium gebürstet



Spezifikation
GG660 Größe (cm): 68(H) x 66(B) x 66(T). Gewicht: 9,1kg.

Art.-Nr.	Beschreibung
GG660	68(H)cm

Doppeltischfuß aus Aluminium

Geeignet für Tischplatten 110 x 70 cm.



Spezifikation
GH985 Größe (cm): 67,3(H) x 59(B) x 59(T). Gewicht 10,8kg.

Art.-Nr.	VE
GH985	2

Verchromter Tischfuß



Spezifikation
GK992 Größe (cm): 68(H) x 40(Ø).

Art.-Nr.	Beschreibung
GK992	68(H)cm

Tischfuß verchromt

Nicht für den Außenbereich



Spezifikation
CD214 Größe: 43cm Ø. Gewicht 12,5kg.

Art.-Nr.
CD214

Tischfuß aus Edelstahl quadratisch



Spezifikation
GK993 Größe (cm): 68(H) x 40(B) x 40(T). Gewicht 12,85kg.

Art.nr
GK993

Tischfuß aus Edelstahl quadratisch



Spezifikation
CF157 Größe (cm): 72(H) x 43(B) x 43(T). Gewicht 15,3kg.

Art.-Nr.
CF157

MIX & MATCH

MIX & MATCH

MIX & MATCH

Bolero Gusseiserne Tischfüße

BOLERO

Gusseiserne Tischfüße



Spezifikation
GH445 Größe (cm): 48(H) x 39,5(B) x 39,5(T). Gewicht: 7,85kg.
GD385 Größe (cm): 72(H) x 39,5(B) x 39,5(T). Gewicht: 8,5kg.

Art.-Nr. Beschreibung

1	GH445	48(H)cm
2	GD385	72(H)cm

Tischfuß Gusseisen



Spezifikation
HC298 Größe (cm) 72(H) x 62(B) x 62(T). Gewicht 15kg.

Art.-Nr.	Beschreibung
HC298	72(H)cm

Gusseiserne Tischfüße



Spezifikation
CE154 Größe (cm): 48 x 48. Gewicht 13,5kg.
CR478 Größe (cm): 108(H) x 61(B) x 61(T). Gewicht: 12kg.

Art.-Nr. Beschreibung

3	CE154	72(H)cm
4	CR478	108(H)cm

Gusseiserner Tischfuß rund



Spezifikation
DL475 Größe (cm): 72(H) x 55(Ø). Gewicht 18 kg.

Art.-Nr.	Beschreibung
DL475	72(H)cm

Gusseiserner Tischfuß quadratisch



Spezifikation
GH449 Größe (cm): 72,9(H) x 55(B) x 40(T). Gewicht: 19kg.

Art.-Nr.	Beschreibung
GH449	72,9(H)cm

Gusseiserne Tischfüße



Spezifikation
CE153 Größe (cm): 42,5 x 42,5. Gewicht 15kg.

Art.-Nr.	Beschreibung
CE153	72(H)cm

Gusseiserner Tischfuß



Spezifikation
CE155 Größe (cm): 42 x 42. Gewicht 19,7kg.

Art.-Nr.	Beschreibung
CE155	72(H)cm

Gusseiserne Tischfüße



Spezifikation
DN642 Größe (cm): 72(H) x 59,5(B) x 74(T). Gewicht 11kg.

Art.-Nr.	Beschreibung
DN642	67,5(H)cm (2er Pack)

Gusseiserne Stehtischfüße



Spezifikation
SA400 Größe (cm) : 108(H) x 54,1(Ø). Gewicht 19,3kg.

Art.-Nr.	Beschreibung	VE
SA400	Doppelter Tischfuß	2

Bolero Tischfuß Gusseisen

- Vorgebohrt für die Montage mit Werzalit- und Bolero-Tischplatten
- Flachverpackt für einfache Selbstmontage
- Geeignet für den Innen- und Außenbereich
- Für Tischplatten bis zu 80cm Durchmesser



Spezifikation
FT028 Abmessungen (mm): 720(H) x 611(B). Gewicht: 13 kg.

Art.-Nr.	Beschreibung
FT028	Grau
FT029	Weiß

TISCHSERVICE

RESTAURANT, BAR & HOTEL

MÖBEL

Einwegartikel & Reinigung

Kleidung & Arbeitsschuhe

Küche

Küchenmöbel & Transportsport

Geräte

Kühlen & Gefrieren

MÖBEL / INNEN- & AUSSENBEREICH

Bolero Bistro Stehtische

Moderne Umsetzung eines klassischen Designs.

NEUE FARBE



Spezifikation
Abmessungen (mm): 1040 (H) x 600 (B) x 600 (T)

Art.-Nr.	Beschreibung	VE
FB595	Schwarz Holzplatte	1
FB596	Grau	1
FB597	Weiß Holzplatte Stehtisch	1

Bolero Stühle aus verzinktem Stahl

Stilvolle Stühle im Industriedesign. Der pulverbeschichtete Stahl hält einer intensiven Nutzung stand und kann auch im Freien verwendet werden. Stapelbar für einfachen Transport und Lagerung, mit rutschfesten Gummifüßen für zusätzliche Stabilität.

BOLERO BISTRO

- Verzinkter Stahlrahmen
- Entwickelt für den professionellen Einsatz
- Einfach zu säubern
- Für drinnen und draußen



Spezifikation
GL329 Sitzhöhe 45cm
GL331 Sitzhöhe 45cm

Art.-Nr.	VE
GL329	4
GL331	4
GL338	4
GG707	4
GG708	4
GM642	4

Bolero Bistro Barhocker

Die Hocker sind aus pulverbeschichtetem Stahl gefertigt, der witterungsbeständig, leicht zu reinigen und bemerkenswert leicht ist. Der Tragegriff macht die Hocker noch praktischer, denn so lassen sie sich leicht bewegen und einfach verstauen, während die Gummifüße für Sicherheit und Stabilität sorgen.

- Verzinkter Stahlrahmen
- Für den professionellen Einsatz konzipiert
- Leicht zu reinigen
- Innen- und Außeneinsatz



Art.-Nr.	Beschreibung	VE
DL881	Barhocker schwarz	4
DM934	Barhocker grau	4
DL876	Barhocker silber	4
DM935	Bahrstuhl mit Rückenlehne grau	4
DL882	Barstuhl mit Rückenlehne schwarz	4

Art.-Nr.	Beschreibung	VE
GM639	Metallgrau mit Holz Sitzfläche	4
GM640	Schwarz mit Holz Sitzfläche	4
FB623	Schwarz Rückenlehne Sitzfläche aus Holz	4
FB624	Rotguss Rückenlehne Sitzfläche aus Holz	4

Bolero Bistro Hocker niedrig

- Verzinkter Stahlrahmen
- Robustes Design für den kommerziellen Einsatz
- Leicht zu reinigen
- Innen- und Außeneinsatz



Art.-Nr.	Beschreibung	VE
DL880	Hocker schwarz	4
DM933	Hocker grau	4
GM634	Stahl Sitzfläche aus Holz	4
GM635	Schwarz mit Holz Sitzfläche	4
GM636	Metallgrau mit Holz Sitzfläche	4

Bolero Bistro quadratische Stahltische

Stabile Tische aus verzinktem Stahl. Leicht zu reinigen und zu warten, perfekt für geschäftige Gastronomiebetriebe.



Spezifikation
Größe (cm): 76(H)x 66(B)x 66(T). Gewicht: 10,5kg.

Art.-Nr.	Beschreibung	VE
DM904	Grau	1
GC866	Grau	1
GC867	Schwarz	1

- Verzinkter Stahlrahmen
- Entwickelt für den professionellen Einsatz
- Leicht zu reinigen und zu pflegen
- Kann drinnen und draußen verwendet werden

Bolero Hocker

NEU

- Schöner Polyurethan-Sitz in Vintage-Leder-Optik
- Ideal, um den industriellen Einrichtungstrend aufzugreifen



Art.-Nr.	Beschreibung	VE
FB883	Hocker Schwarz	1
FB885	Hocker Rodeo Schwarz	1

Windson Outdoor-Stühle

Beliebte Stühle aus Polypropylen für den Innen- und Außenbereich.



Art.-Nr.	Beschreibung	VE
FT972	Anthrazit	4
FT973	Grün	4
FT974	Ockergelb	4
FT975	Anthrazit	4
FT976	Grün	4
FT977	Ockergelb	4

- Glasfaser
- Gasinjektion
- Stapelbar
- Drinnen draußen

Bolero Niedrige Hocker

Moderne Hocker aus verzinktem Stahl mit verwittertem, lässigem Look und Holz Sitz.

- Verzinkter Rahmen
- Für den Innen- und Außenbereich
- Stapelbar bis zu 5 hoch



Spezifikation
DE478 Größe (cm): 47(H) x 38,5(B) x 38,5(T). Gewicht 3,7kg.
FB930 Größe (cm): 47(H) x 40(B) x 40(T). Gewicht: 3,7kg.

Art.-Nr.	Beschreibung	VE
DE478	Metall Holz	4
FB930	Metallic-Grau	4

Bolero Rodeo Beistellstühle

Die Sitzfläche aus Polyurethan ist von alten Lederbezügen inspiriert und bietet denselben herrlichen Look mit der zusätzlichen Festigkeit und den pflegeleichten Vorteilen von Kunststoff.

NEU



Art.-Nr.	Beschreibung	VE
FB880	Schwarz	2
FB882	Karamel	2



- UV-beständig
- Einfach zu säubern
- Keine Montage erforderlich

Bolero Hohe Hocker

Ein hervorragendes Angebot von praktischen Hockern in einem stilvollen, benutzten Design für einen städtisch-industriellen Look.

- Galvanisierter Stahlrahmen
- Füße hinterlassen keine Streifen
- Geeignet für den Innen- und Außenbereich
- Stapelbar für leichtes Lagern (bis zu 5 Hockern)
- Werden vollständig montiert geliefert



Spezifikation
DE479 Größe (cm): 78(H) x 40(B) x 40(T). Gewicht 5kg.

Art.-Nr.	Beschreibung	VE
DE479	Silber Holz	4
FB936	Metallic-Grau	4

TISCHSERVICE

RESTAURANT, BAR & HOTEL

MÖBEL

EINWEGARTIKEL & REINIGUNG

KLEIDUNG & ARBEITSSCHUHE

KÜCHE

KÜCHENMÖBEL & TRANSPORT

GERÄTE

KÜHLEN & GEFRIEREN

MÖBEL / INNEN- & AUSSENBEREICH

Attends Tisch Sevelit Pizarra

Stabiler, zusammenklappbarer Bartisch mit rechteckiger Tischplatte. Für den Einsatz im Freien und in Innenräumen, lässt sich leicht zusammenklappen und verstauen.



Art.-Nr.	Beschreibung
CJ951	Rechteckig 115x70x110cm

Bolero Quadratischer Klappstisch

Robuste, langlebige und pflegeleichte Oberfläche. Leicht zu transportieren und zu lagern, daher perfekt für Veranstaltungen und Buffets. Klappbar wenn nicht im Gebrauch, um den Lagerplatz zu minimieren.

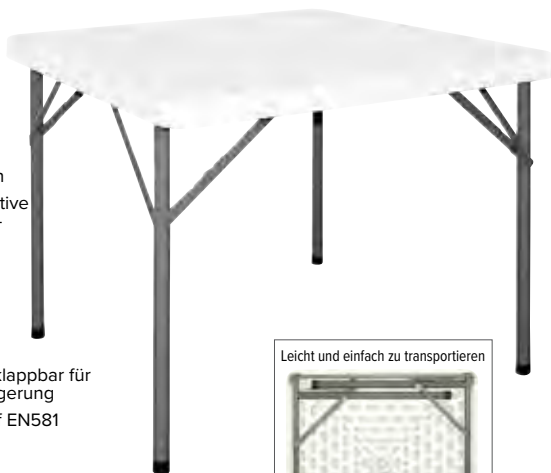

- Stahlrahmen
- Hochqualitative Polyethylenplatte
- 75cm Tischhöhe
- Innen-/Außengebrauch
- Beine sind klappbar für einfache Lagerung
- Getestet auf EN581

Spezifikation
Y807 Größe (cm): 74(H) x 86(B) x 86(T).
 Größe gefaltet (cm): 10(H) x 86(B) x 86(T). Gewicht je 12kg.

Art.-Nr.	Beschreibung
Y807	Klappstisch



Bolero Klappbarer Buffettisch

Robuste, langlebige und pflegeleichte Oberfläche. Leicht zu transportieren und zu lagern, perfekt für Veranstaltungen und Buffets. Faltbar wenn nicht im Gebrauch, um den Lagerplatz zu minimieren.



- Stahlrahmen
- Polyethylenplatte mit hoher Dichte
- 74cm Tischhöhe
- Innen-/Außengebrauch
- Beine klappen nach oben für einfache Lagerung
- Getestet nach EN581



Art.-Nr.	Beschreibung
1 U543	1,22m Tisch
2 U544	1,5m Tisch
3 U579	1,8m Tisch

Spezifikation
U543 Größe (cm): 74(H) x 122(B) x 61(T). Größe gefaltet (cm): 4,5(H) x 122(B) x 61(T). Gewicht 10,7kg.
U544 Größe (cm): 73,7(H) x 152(B) x 75,3(T). Größe gefaltet (cm): 4,5(H) x 152(B) x 75,3(T). Gewicht 12,5kg.
U579 Größe (cm): 74,5(H) x 182,7(B) x 75(T). Größe gefaltet (cm): 4,5(H) x 182,7(B) x 75(T). Gewicht 16,5kg.

Bolero Graue Klappstische

Langlebige, robuste Bankettische mit Stahlrahmen. Einfach zu reinigen und sind geeignet für Innen- und Außengebrauch.



- Stahlrahmen
- Innen-/Außengebrauch
- Keine Montage erforderlich
- Einfach zu reinigen

Spezifikation
GC594 Größe (cm): 75(H) x 122(L) x 61(T). Gewicht 9,3 kg
GC595 Größe (cm): 75 (H) x 152 (B) x 76 (T). Gewicht 11,5 kg
GC596 Größe (cm): 75 (H) x 183 (B) x 76 (T). Gewicht 12 kg

Art.-Nr.	Beschreibung
GC594	Rechteckig 1,22m
GC595	Rechteckig 1,52m
GC596	Rechteckig 1,83m

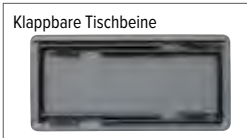

Bolero Runder Klappstisch 1,5(Ø)m

Profiqualität mit robuster doppellagiger Platte für extra lange Lebensdauer verglichen mit günstigeren Alternativen. Sichere und flache Oberfläche zum Präsentieren oder Vorbereiten, ideal für Buffets und Vorortcatering.



- Polyethylenoberfläche mit hoher Dichte
- Langlebiger Stahlrahmen mit Feststellschrauben aus Stahl
- Einfach zu pflegen
- Kompakte Lagerung
- Leichtgewichtig & einfach zu transportieren
- Integrierter Tragegriff
- Für Innen- oder Außengebrauch



Spezifikation
CC506 Größe (cm): 74(H) x 153(Ø). Größe gefaltet (cm): 153(L) x 76,2(B) x 9(T). Gewicht 21kg.
HC270 Größe (cm): 73,7(H) x 183(Ø). Größe zusammengeklappt (cm): 4,5(H) x 91,5(B) x 76,2(T). Gewicht 16,5kg.

Art.-Nr.	Beschreibung
CC506	Klappstisch 153(Ø)cm
HC270	Klappstisch 183(Ø)cm

Bolero Klappbarer Buffettisch

Komplett klappbare Tische um schnell und direkt extra Platz zu schaffen. Stabil und robust, leichtgewichtig für einfaches Transportieren und Lagern. Ideal für Innen- und Außengebrauch für Caterings, Partys und Festlichkeiten. Einfach zu pflegende Polyethylenplatte. Klappbare Platte und einklappbare Stahlfüße. Eingebauter Handgriff für einfachen Transport.



- Polyethylenoberfläche mit hoher Dichte
- Langlebiger Stahlrahmen mit Feststellschrauben aus Stahl
- Einfach zu pflegen
- Kompakte Lagerung
- Leichtgewichtig und einfach zu transportieren
- Integrierter Tragegriff
- Für Innen- oder Außengebrauch
- Entspricht EN15372 Level 2



Art.-Nr.	Beschreibung
1 L001	Weißer Tisch 182,9cm
CF375	Weißer Tisch 244cm
2 CB518	Schwarzer Tisch 182,9cm
3 Y817	Weißer Bank 182,9cm

Spezifikation
L001 Größe (cm): 73,5(H) x 183(B) x 76,2(T). Größe gefaltet (cm): 4,5(H) x 91,5(B) x 76,2(T). Gewicht 16,5kg.
CF375 Größe (cm): 74(H) x 86(B) x 244(L). Größe gefaltet (cm): 11,2(H) x 130(B) x 80(T). Gewicht 24,5kg.
CB518 Größe (cm): 73,5(H) x 182,9(L) x 76,2(T). Größe gefaltet (cm): 4,5(H) x 91,5(B) x 76,2(T). Gewicht 16,5kg.
Y817 Größe (cm): 44(H) x 183(B) x 29,5(T). Größe gefaltet (cm): 9,5(H) x 91,5(B) x 29,5(T). Gewicht 10,6kg.

Bolero Klappbare Barhocker

Klappbare Barhocker, zu kombinieren mit dem Klapptisch DL046 (separat erhältlich). Ideal für die Gastronomie; leicht einzuklappen und zu verstauen.



Art.-Nr.	Beschreibung	VE
GR322	Weiß	2

Denver Stapelbare Stühle

Kann sowohl im Innen- als auch im Außenbereich verwendet werden.



Art.-Nr.	Beschreibung
FN996	Beige

TISCHSERVICE

RESTAURANT, BAR & HOTEL

MÖBEL

EINWEGARTIKEL & REINIGUNG

KLEIDUNG & ARBEITSSCHUHE

KÜCHE

KÜCHENMÖBEL & TRANSPORT

GERÄTE

KÜHLEN & GEFRIEREN

MÖBEL / INNEN- & AUSSENBEREICH

Barcelona klappbarer Stehtisch rund

Lässt sich zur kompakten Aufbewahrung einfach zusammenklappen.

- Draußen drinnen
- Faltbar
- Starke Konstruktion



Art.-Nr.	Beschreibung
FT987	Runde 85cm

Bolero Runder Klappstisch

Dieser Bistrotisch ist ideal für kleinere Räume in denen Möbel schnell verstellt werden müssen.

- Zusammenklappbar für einfache Lagerung.
- Komplett montiert
- Für Innen-/ Außengebrauch



Spezifikation
CA998 Größe (cm): 73,5(H)x 60(Ø). Gewicht 4,3kg.

Art.-Nr.	Beschreibung
CA998	60(Ø)cm

Stehtisch Dubai

- Klappbarer Stehtisch 110cm Höhe
- Untergestell und Tischplatte in weiß
- In 2 Abmessungen erhältlich
- Tischplatte mit Stoßrand, hitze- und wetterbeständig sowie kratzfest



Art.-Nr.	Beschreibung
H050	Weißer Platte 70(Ø)cm
H051	Weißer Platte 85(Ø)cm

Bolero Klappbarer Stehtisch

Klappbare Stehtische zum Gebrauch bei Empfängen und Buffets. Benötigt nur minimalen Stauraum.

- Stahlrahmen
- Geeignet für den Innen-/ Außengebrauch
- Komplett montiert



Spezifikation
DL046 Größe (cm): 110(B) x 80(Ø). Gewicht 8kg.

Art.-Nr.	Beschreibung
DL046	80(Ø)cm

Stehtisch Ardennen

- Klappbarer Stehtisch mit gekreuztem Untergestell
- Höhe 110cm Tischplatte 85(Ø)cm
- Grau/ hammerschlaglackiertes Untergestell
- Tischplatte mit Stoßrand, hitze- und wetterbeständig sowie kratzfest



Art.-Nr.	Beschreibung
H052	Graue Platte 85(Ø)cm

Stehtisch Monaco

- Abnehmbare Tischplatte
- In Farben weiß und grau-Hammerschlag lackiert
- 2 Plattengrößen 70cm und 80cm
- Tischplatte mit Stoßrand



Art.-Nr.	Beschreibung
H850	Weißer Platte 70(Ø)cm
H851	Weißer Platte 80(Ø)cm
H853	Graue Platte 80(Ø)cm

Bolero Klappbare Polypropylen-Tische

Diese Polypropylen-Tische sind eine ästhetisch ansprechende Möglichkeit, Speisen unterwegs zu servieren. Sie eignen sich hervorragend für Veranstaltungsorte, an denen keine festen Tische benötigt werden, wie z. B. bei Hochzeiten oder Partys.



- Zusammenklappbar für einfachen Transport
- Geliefert mit Fußstoppfern
- Leichtes Gewicht

Art.-Nr.	Beschreibung
FT623	Minzgrün
FT621	Grau
FT620	Weiß

Bolero Leitpfosten mit Kugelkopf

Eleganter Absperrpfosten mit rundem Kopf für den Einsatz in Hotels, Clubs, Theatern und Restaurants. Einzeln verkauft, kann mit Absperrkordel oder Abschirmwänden (separat erhältlich) verwendet werden.



- Edelstahlkonstruktion mit Chrom- oder Messingbeschichtung
- Kordel einfach zu befestigen
- Beschwerter Fuß

Spezifikation
Gewicht 11,1kg. Größe (cm): 95(H) x 30(B).

Art.-Nr.	Beschreibung
S651	Verchromt
S652	Messingbeschichtet

Bolero Leitpfosten mit flacher Oberseite

Elegante Leitpfosten mit flacher Oberseite. Ideal zum Absperrn von Bereichen in Hotels, Clubs, Theatern und Restaurants. Einzeln verkauft und können leicht mit unseren Absperrkordeln oder Abschirmwänden verwendet werden (separat erhältlich).



- Edelstahlkonstruktion
- Schlitz für Befestigung der Absperrkordel
- Beschwerte Beton-Basis
- Einfache Selbstmontage

Art.-Nr.	Beschreibung
S653	Verchromt
S654	Messingbeschichtet
DF010	Schwarz

Spezifikation
Größe (cm): 95(H) x 30(Ø).
Gewicht: 11,1kg

TISCHSERVICE

RESTAURANT, BAR
& HOTEL

MÖBEL

EINWEGARTIKEL
& REINIGUNG

KLEIDUNG
& ARBEITSSCHUHE

KÜCHE

KÜCHENMÖBEL
& TRANSPORT

GERÄTE

KÜHLEN & GEFRIEREN

MÖBEL / INNEN- & AUSSENBEREICH

Bolero Abschirmwände

Ideal zum Leiten von Warteschlangen, zum Abgrenzen von Bereichen und zum Markieren von Sitzbereichen auf z.B. Terrassen. Einfach an Leitpfosten (separat erhältlich) zu befestigen. Befestigungen mitgeliefert.



- 70 x 143cm
- Polyester/Canvas
- Einfach zu montieren, demontieren & lagern
- Maschinenwaschbar



Bolero Absperrkordeln

1,5-2,5m lange, weiche Absperrkordeln mit gewölbten Enden aus Edelstahl oder Messing, die an einer Wandhalterung oder einem Leitpfosten befestigt werden können. Geflochtene Versionen sind auch erhältlich.



Art.-Nr.	Beschreibung
CF137	Schwarz
CF138	Rot
DL480	Blau
CG222	Grüne Abschirmwand

Spezifikation
Abschirmwand Größe (cm): 70(H) x 143(B). Pfosten x 2: 20(Ø).

Art.-Nr.	Beschreibung
GG725	Schwarzes glattes Seil 2,5m
GG726	Rotes geflochtenes Seil 2,5m

Bolero Absperrkordeln

1,5-2,5m lange, weiche Absperrkordeln mit gewölbten Enden aus Edelstahl oder Messing, die an einer Wandhalterung oder einem Leitpfosten befestigt werden können. Geflochtene Versionen sind auch erhältlich.



Bolero A4 Rahmen für Leitpfosten

A4 Aluminiumgehäuse zum Platzieren Ihrer Anweisungen. Einfach über den Pfahl (separat erhältlich) schieben.



Art.-Nr.	Beschreibung
CF131	A4-Rahmen



Bolero Absperrpfosten

Ein praktischer und stylischer Absperrpfosten mit beschwerter Basis für eine stabile Platzierung. Perfekt für Hotels, Nachtclubs und Flughäfen.

- Edelstahlsockel
- 120cm hohe Stange
- 35cm Ø Sockel
- 3m-Band



Art.-Nr.	Beschreibung
GG724	schwarzes Band

Spezifikation
Größe (cm): 3,7(H) x 4,9(B).

Art.-Nr.	Beschreibung
1 U917	Blaues glattes Seil 1,5m
2 W612	Rotes glattes Seil 1,5m
3 CB511	Schwarzes glattes Seil 1,5m
4 Y806	Goldenes geflochtenes Seil 1,5m
5 CF136	Schwarzes geflochtenes Seil 1,5m
6 GF947	Rotes geflochtenes Seil 1,5m
7 Y733	Wandhalterung Zink



Bolero Kinderstühle

Traditionell, strapazierfähig und robust. Diese platzsparenden Kinderstühle passen überall und macht sie ideal für den Einsatz in Restaurants, Cafés, Bistros und anderen Einrichtungen. Schnell und einfach zu reinigen ungeachtet wie dreckig sie sind. Einfache Selbstmontage.

- Solides Holzgestell
- Verstellbarer Hüftgurt
- 52cm Sitzhöhe
- Entspricht BS EN 14988:2006, Teil 1 & 2
- Stapelbar

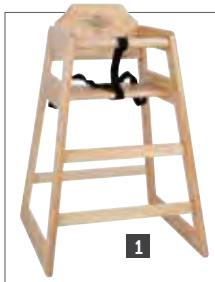

Spezifikation
Gewicht 6kg. Größe (cm): 74,5(H) x 49,5(B) x 49,5(T).

Art.-Nr.	Beschreibung
1 DL900	Naturell
2 DL901	Dunkelbraun
3 DL833	Antik weiß
4 CJ588	Schwarz

Bolero Kinderstuhl Kunststoff

Bequemer, sicherer und einfach zu reinigender Kinderstuhl. Geeignet für Kinder bis 3 Jahre oder bis 18kg. Stapel- und tragbar.



- Stabiler, einfach zu reinigender Kunststoff
- Praktisches Handloch zum Tragen
- Bis zu 4 Stühle können übereinander gestapelt werden
- Einfach zu montieren
- Verstellbarer Hüftgurt

Spezifikation
DA693 Sitzhöhe: 49cm. Größe (cm): 73(H) x 65(B) x 56(T). Gewicht: 7,3 kg.

Art.-Nr.	Beschreibung
DA693	Kinderstuhl

Bolero Weißer Hochstuhl

Der Bolero-Hochstuhl bietet Ihrem Kind mit seinem festen Gurt und einen sicheren Sitz. Das Essenstablett kann zum Reinigen einfach abgewischt werden, und die verstellbare Fußstütze lässt sich an die Größe des Kindes anpassen.

- Einfache Selbstmontage
- Abwischbar
- Abnehmbares Tablett
- Kann in einen niedrigen Stuhl umgewandelt werden
- Höhenverstellbar - 2 Sitzhöhenpositionen
- Maximale Gewichtskapazität: 30kg.



Art.-Nr.	Beschreibung
CY599	Weißer Hochstuhl

Rubbermaid Kinderstühle

Komfortabler, sicherer und einfach zu reinigender Kinderhochstuhl mit antibakteriellem Microban® Schutz für zusätzliche Hygiene und einfach zu reinigen. Easyfit Tablett sind separat erhältlich. Geeignet für Kinder bis zu 3 Jahren oder 18kg. Antirutschfüße (separat erhältlich) für einen sicheren Halt auf rutschigen Böden.

- Gegossene Plastikkonstruktion
- Verstellbarer Gurt
- 53cm Sitzhöhe
- Geprüft nach EN 14988-1
- Stapelbar für einfache Lagerung



Spezifikation
Größe (cm): 75,6(H) x 59,7(B) x 59,7(T). Gewicht 8kg.

Art.-Nr.	Beschreibung
M959	Kinderstuhl grau

TISCHSERVICE

RESTAURANT, BAR & HOTEL

MÖBEL

EINWEGARTIKEL & REINIGUNG

KLEIDUNG & ARBEITSSCHUHE

KÜCHE

KÜCHENMÖBEL & TRANSPORT

GERÄTE

KÜHLEN & GEFRIEREN

EINWEGARTIKEL & REINIGUNG / REINIGUNG

Ecotech Envirolite Antibakterielle Tücher

Universell einsetzbare Tücher, die sowohl nass als auch trocken verwendet werden können. Antibakterieller Wirkstoff verhindert Bakterienwachstum. Farbcodiert, um das Risiko einer Kreuzkontamination zu verringern.

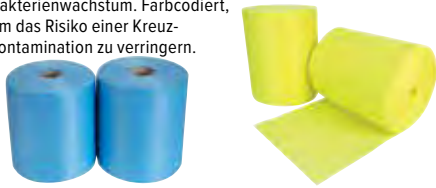

Art.-Nr.	Beschreibung	VE
FA204	Blau	2
FA206	Gelb	2

Ecotech Mikrofasertücher

Vielseitige Tücher, die sich zum trockenen oder feuchten Abstauben und Polieren eignen.



- Split-Faser-Technologie
- Hält bis zu 500 Maschinenwäschen stand
- Trocken oder feucht abstauben und polieren
- Erhältlich in vier Farben

Art.-Nr.	Beschreibung	VE
FA216	Blau	10

Jantex Antibakterielle Mehrzwecktücher

Antibakterielle Mehrzwecktücher auf einer praktischen Abreibrolle. Teilweise wiederverwendbar. Jedes Tuch: 37 x 22cm.



Art.-Nr.	Beschreibung	VE
DN845	Gelb	200
DN844	Rot	200
DN843	Blau	200

Jantex Solonet Wischtücher

Wischtücher aus Vliesstoff mit hervorragender Wischfähigkeit. Farbkodiert für verschiedene Hygienebereiche und zertifiziert Lebensmittelrecht. Größe: 33 x 58cm.



Art.-Nr.	Beschreibung	VE
CD810	Gelb	50
CD809	Rot	50
F955	Blau	50
CD811	Grün	50

Puracyle Bambus-Reinigungstücher

Diese Mikrofasertücher aus Bambus sind eine pflanzlich basierte Alternative zu Polyester. Die doppelte Lage Babusfasern macht die Tücher sehr langlebig und reißfest. Zudem können sie schnell und einfach unter fließendem Wasser ausgewaschen werden.



Art.-Nr.	Beschreibung	VE
DA569	23(B) x 18(L)cm	2

Jantex Topfreiniger

Entfernen Sie hartnäckige Verschmutzungen und eingebranntes mit diesen strapazierfähigen Topfreinigern.



Art.-Nr.	Beschreibung	VE
F959	22,5 x 15cm	10

Jantex Scheuerschwamm

Absorbierende Schwämme mit strapazierfähiger Scheuereiseite.



Art.-Nr.	Beschreibung	VE
F960	14,8 x 10cm	10

Jantex Topfreiniger aus Edelstahl

Edelstahltopfreiniger ist langlebig und wird nicht rosten oder ätzen. Einzel verkauft.



Art.-Nr.	Beschreibung	VE
J867	Edelstahl	

Jantex Kupfertopfreiniger

Topfreiniger mit Kupferschicht. Reduziert das Risiko von Kratzern auf empfindlichen Oberflächen.



Art.-Nr.	Beschreibung	VE
CD792	Kupfer	20

Jantex Bodenwisch Tuch

Schroffe Textur hilft, Schmutz zu entfernen.



Art.-Nr.	Beschreibung	VE
E947	48,3 x 40,6cm	10

Jantex Farbkodierte Geschirrtücher

Ausgezeichnete Aufnahme. Können gewaschen und gebleicht werden. Größe: 40,6 x 25,4cm.



Art.-Nr.	Beschreibung	VE
E944	Rot	10
CD787	Blau	10
CD789	Grün	10

Jantex Staubtücher

Unverzichtbar für Bars, Cafés und Restaurants.



Art.-Nr.	Beschreibung	VE
E943	50,8 x 40,6cm	10

Jantex Mikro Glastuch

Feines Tuch aus Denierfasergewebe, ideal für ein streifenfreies Reinigen von Glas- und Edelstahl.



Art.-Nr.	Beschreibung	VE
DN842	40 x 40cm	

Jantex Mikrofasertücher

Die äußerst saugfähigen Tücher nehmen Staub und Schmutz wirksamer auf als herkömmliche Tücher. Feucht oder trocken verwendbar. 40 x 40cm.



Art.-Nr.	Beschreibung	VE
DN841	Gelb	5
DN840	Rot	5
DN839	Blau	5
GF609	Grün	5

Spontex Saugfähige Reinigungstücher

Zellstofftücher mit Polyestergerewebe und ausgezeichneter Saugfähigkeit. 20,5 x 18,5cm.



Art.-Nr.	Beschreibung	VE
CD812	Gelb	10
CD813	Rot	10
F957	Blau	10
CD814	Grün	10

Mapa Reinigungshandschuhe

Natürliche Latexhandschuhe geben ein hohes Schutzniveau. Erhältlich in S, M oder L.



Art.-Nr.	Beschreibung
F954	Schwarz

Burnguard Reinigungshandschuh

Gestrickter und gepolsterter Handschuh mit Barriere für Wasserfestigkeit. Hat eine raue Oberfläche, die für eine optimale Griffbarkeit sorgt. Leicht zu reinigen und schützt vor Temperaturen bis zu 50°C. Einheitsgröße und eine Länge von 50cm. Werden paarweise verkauft.



Art.-Nr.	Beschreibung
GD336	Blau

Mapa Arbeitshandschuh

Latexhandschuh mit griffiger Oberfläche. Verlängerte Manschette für zusätzlichen Schutz.



Art.-Nr.	Beschreibung
CF623	Blau

Alto 405 Reinigungshandschuhe

Strapazierfähige Handschuhe aus Latex und Neopren. Verhindert Verbrennungen, Hautschäden und -reizungen.



Art.-Nr.	Beschreibung
FA296	Größe 8



Jantex Haushaltshandschuhe

Leichte und dennoch schützende natürliche Latexhandschuhe. Können zum Geschirrspülen sowie für die Zubereitung und Verarbeitung von Speisen verwendet werden. Erhältlich in S, M oder L.



Art.-Nr.	Beschreibung
F953	Blau
CD793	Gelb

Vogue Weiße, gepuderte Latexhandschuhe

Nicht sterile, gepuderte Handschuhe mit gutem Tastempfinden und Griffsicherheit. Erhältlich in S, M, L oder XL. EN 455. Im 100er Pack.



- Latex
- Leichtgepuderte Handschuhe
- EN 455
- Größen S, M, L oder XL

Art.-Nr.	Beschreibung	VE
A228	Gepuderte Latexhandschuhe	100
Y262	Puderfreie Latexhandschuhe	100

Mapa Vital 165 Handschuhe für die Lebensmittelzubereitung

Latexhandschuhe für die Reinigung und Zubereitung von Lebensmitteln. Flexibles Material für mehr Komfort und Bewegungsfreiheit.



Art.-Nr.	VE
FA293	10

Mapa Vital Flüssigkeitsfeste leichte Hausmeisterhandschuhe

Sorgen Sie für eine komfortable und sichere Reinigung, indem Sie Ihre Mitarbeiter mit diesen MAPA Vital Hausmeisterhandschuhen ausstatten.



Art.-Nr.	Beschreibung
FA291	Blau

Mapa Strapazierfähige Reinigungshandschuhe

Extra starke Latexhandschuhe. Hervorragender Schutz gegen aggressive Reinigungsmittel. Paarweise.



Art.-Nr.	Beschreibung
CE370	Paar Größe 8

TISCHSERVICE

RESTAURANT, BAR & HOTEL

MÖBEL

EINWEGARTIKEL & REINIGUNG

KLEIDUNG & ARBEITSSCHUHE

KÜCHE

KÜCHENMÖBEL & TRANSPORT

GERÄTE

KÜHLEN & GEFRIEREN

EINWEGARTIKEL & REINIGUNG / REINIGUNG

Ecover Zitrone und Aloe Vera Spülmittel

Ergibt funkelnde Ergebnisse auf Geschirr und Glaswaren. Hart gegen Fett. Biologisch abbaubar und für Klärgruben geeignet. Schaumarm und sanft zur Haut.



Art.-Nr.	Beschreibung	VE
GG203	5L	

Rubbermaid Antibakterielles Seifenspray

Antibakterielle Sprayseife entwickelt zum Töten von 99,9% von bedrohlichen Bakterien. Ideal für die Gesundheits- und Lebensmittelindustrie.



Art.-Nr.	Beschreibung	VE
CK435	80cl Antibakterielle Sprayseife	

Jantex Nicht gewobene Tücher

Premiumqualität farbkodierte Tücher gegen Kreuzkontamination. Jedes Tuch ist 23 x 43cm.



Art.-Nr.	Beschreibung	VE
CS807	Grün	100

Antibakterielle Reinigungstücher

Universelle antibakterielle Tücher, ideal zum Reinigen von Oberflächen.



Art.-Nr.	Beschreibung	VE
DF160	Grün 200 Stück	200

Ecover Spülmaschinentabs

Reinigt und entfettet effizient. Biologisch abbaubar, kostengünstig und für Klärgruben geeignet.



Art.-Nr.	Beschreibung	VE
GG200	70 Tabletten	

Ecotech Desinfektionstücher

Wirksam gegen 99,9% der Bakterien, MRSA, E. Coli, Listerien, Salmonellen sowie den meisten Viren und Pilzen. Antibakteriell und lebensmittelecht. Geeignet für die Nahrungsmittelproduktion und die Vorbereitungsbereiche.



Art.-Nr.	Beschreibung	VE
DE325		
DA301		

Jantex Grillschaber

Der Grillschaber ist eine robuste einteilige Konstruktion mit Handunterstützung und 15cm austauschbarer Klinge.



Spezifikation
GF378 Größe (cm): 11,5(H) x 15,2(B) x 4,07(T).

Art.-Nr.	Beschreibung	VE
GF378	Grillschaber	
GF379	Ersatzklinge	

Jantex Grill Reinigungsstein

Hochwertiger Bimsstein-Reinigungsstein, der auch hartnäckige Fettsuren löst



Art.-Nr.	Beschreibung	VE
L402	Grill Reinigungsstein 76(H) x 152(W) x 76(D)mm	

Jantex Grill Reinigungssteine

Bewältigen Sie hartnäckig verbranntes Fett, das sich im Laufe der Zeit ansammelt, um jedes Mal bessere Garergebnisse zu erzielen.



Art.-Nr.	Beschreibung	VE
CW719	Grill Reinigungssteine 76(H) x 152(B) x 76(T)mm 4 Stück	

Grillbürste mit Schaber

Eine Bürste zum Reinigen von Grills. Integrierter Stahlschaber ideal zum Entfernen von angebrannten Stellen. Weicher Griff.



Art.-Nr.	Beschreibung	VE
GG965	30cm	

Stahlbürste

Vierreihige Drahtbürste aus Holz zum Abkratzen von angebrannten Speiseresten und Fett.



Art.-Nr.	Beschreibung	VE
L405	Stahlbürste	

Jantex Spachtel

Edelstahl
13cm Blatt mit Kunststoffgriff.



Art.-Nr.	Beschreibung	VE
D394	13cm	

Greenspeed Toilettenreiniger

Nach Pinien duftender Toilettenreiniger, ideal für den täglichen Gebrauch. Verwendet eine leicht saure Formel auf pflanzlicher Basis, um die Toilette zu reinigen, zu erfrischen und Kalkablagerungen zu verhindern. Erfüllt die strengen Umwelt- und Sicherheitskriterien des EU-Umweltzeichens. Frei von giftigen, krebserregenden und erbgutverändernden Inhaltsstoffen.



Art.-Nr.	Beschreibung	VE
CX174	750ml	



Ecover Mehrzweck-Reiniger

Die erneuerbaren, pflanzlichen Inhaltsstoffe machen diese Lösung schonend für die natürlichen Ressourcen der Erde und frei von schädlichen Substanzen wie Phosphaten.



Art.-Nr.	Beschreibung	VE
CX190	5L	

Rubbermaid Antibakterielle Schaumseife

Antibakterielle Sprayseife entwickelt zum Töten von 99,9% von bedrohlichen Bakterien. Ideal für die Gesundheits- und Lebensmittelindustrie.



Art.-Nr.	Beschreibung	VE
CK437	80cl Antibakterielle Schaumseife	

Temperaturteststreifen für Geschirrspüler

Farbwechselstreifen für Geschirrspüler zur effektiven Erfassung der Temperatur im Geschirrspüler, um sicherzustellen, dass das Geschirr bei 82 °C gereinigt wird.



Art.-Nr.	Beschreibung	VE
GJ059	Teststreifen	25

Jantex Lobbykehrset

Ein leichtgewichtiges und langlebiges Kehrset mit starkem Kunststoffgriff und Windabweiser. Ideal wenn nur kleine Flächen gefegt oder schnell Schmutz entfernt werden muss.



Spezifikation
CK851 Kehrblech (cm): 95(H) x 30(B) x 34,5(T).
 Besen (cm): 78(H) x 25(B) x 2,2(T).

Art.-Nr.	Beschreibung
CK851	Kehrset

Greenspeed Bodenreiniger

Schnell trocknende Formel, die kein Ausspülen erfordert. Biologisch abbaubar, pH-neutral und kosteneffizient.



Spezifikation
GG210 Abmessungen (mm): 281(H)x 185(B)x 134(T). Gewicht 5 kg.

Art.-Nr.	Beschreibung
CX170	5L

Greenspeed Geschirrspültableten und flüssiges Geschirrspülmittel

Das Spülmaschinensalz, die Spülmaschinentabletten und das flüssige Geschirrspülmittel von Greenspeed sorgen für perfekt sauberes Geschirr.



Art.-Nr.	Beschreibung
FC739	10kg

Greenspeed Desinfektionsmittel-Spray

Desinfektionsmittel auf pflanzlicher Basis zur Bekämpfung von Flecken, Bakterien und Viren in nur fünf Minuten. Entspricht den Normen EN 1276, EN 13697, EN 1650 und EN 14476.



Art.-Nr.	Beschreibung
CX182	500ml



Jantex Lobby Kehrblech und Besen

Kehrblech und Besen aus hartem Polypropylen, ideal für allgemeine Reinigungsarbeiten in Hotellobbys und Empfangsbereichen. Mit Halterung für eine sichere und saubere Lagerung.



Spezifikation
CD059 Kehrschaufel (cm): 85(H) x 49,4(B) x 34(T).
 Handfeger (cm): 85(H) x 16(B) x 3(T).

Art.-Nr.	Beschreibung
CD059	Kehrblech und Besen

V-förmiger Kehrer

Metallrahmen und Kopf aus syntetischen Fasern mit einer langen Lebensdauer bietet hervorragende Bodenabdeckung von 45cm bis 1,6m. Scherenförmige Aktion entfernt Staub und Müll schnell und einfach. Ausgestattet mit einem Paar Bezügen.



Art.-Nr.	Beschreibung	VE
CD803	V-Kehrer	1
GG971	Ersatzwischbezüge	2

TISCHSERVICE

RESTAURANT, BAR & HOTEL

MÖBEL

EINWEGARTIKEL & REINIGUNG

KLEIDUNG & ARBEITSSCHUHE

KÜCHE

KÜCHENMÖBEL & TRANSPORT

GERÄTE

KÜHLEN & GEFRIEREN

Farbkodiertes Reinigungssystem

Ein auswechselbares System von Reinigungs- und Bodenpflegegeräten mit einem für alle Produkttypen passenden Stiel.



Jantex Waschbare Besenköpfe

Farbkodierter Besen mit weichen Borsten, waschbar bis 100°C.

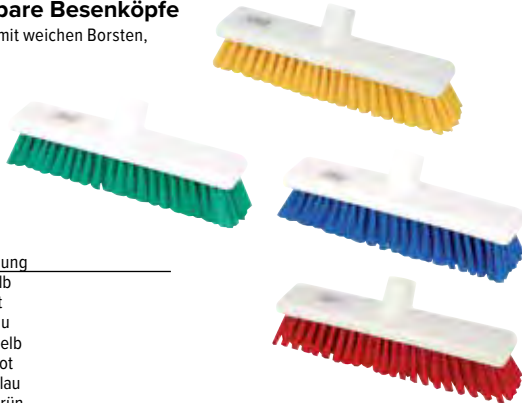

Art.-Nr.	Beschreibung
DN831	30cm Gelb
DN830	30cm Rot
DN829	30cm Blau
DN834	45,7cm Gelb
DN833	45,7cm Rot
DN832	45,7cm Blau
GK874	45,7cm Grün

Jantex Farbkodierte Stiele

Stiel mit farbigen Clips zur schnellen und einfachen Identifizierung für ausgewiesene Reinigungsbereiche. Länge 137cm.



Art.-Nr.	Beschreibung
DN819	137cm

Jantex Bio Fresh antibakterieller Moppkopf

Stark absorbierend mit Farbkodierung zur schnellen und einfachen Identifizierung für ausgewiesene Reinigungsbereiche. Antibakteriell aus gerucharmen Garn. Washbar. 38(Ø)cm.



Art.-Nr.	Beschreibung
DN825	Gelb
DN824	Rot
DN823	Blau
GK870	Grün

Jantex Kentucky Moppkopf

Stark absorbierender Polyester mopp mit Farbkodierung zur schnellen und einfachen Identifizierung für ausgewiesene Reinigungsbereiche.



Art.-Nr.	Beschreibung
DN828	Gelb
DN827	Rot
DN826	Blau
GK872	Grün

Jantex 750ml Sprühflaschen

Farbkodierte Sprühköpfe. Millilitermarkierungen auf den Flaschen.



Art.-Nr.	Beschreibung
CD816	Gelb
CD815	Rot
CD817	Blau
CD818	Grün

Grill-Reinigungssystem

Leichter Halter mit integriertem Griff und Klammern. Die offene Struktur des Feinsiebes entfernt verbranntes Fett und Essensreste. Hitzebeständige Unterlage für leichte Reinigung und Glanz. Halter, Scheuerschwamm und Scheuergaze separat erhältlich.

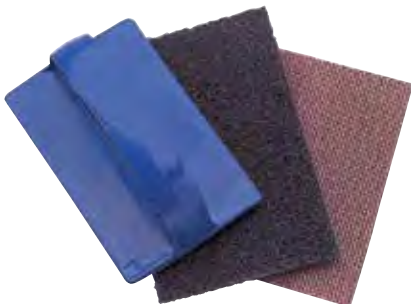

Art.-Nr.	Beschreibung
F961	Halter
F962	Scheuerschwämme 10 Stück
F963	Scheuergazen 20 Stück

Oxo Bürstenset für Tiefreinigung

Zwei Bürsten für schwer zugängliche Bereiche. Starke Nylonborsten und rutschfester Griff. Große Bürste ist ideal für Fugen und höhere Objekte während die kleine Bürste für beengte Platzverhältnisse geeignet ist.



Art.-Nr.	Beschreibung
GG069	2 Bürsten

Scott Young Bindfaden Moppkopf

Moppkopf mit farbcodiertem Etikettensystem. Die nicht benötigten Farben sind einfach zu entfernen. CHSA genehmigt.



Art.-Nr. Beschreibung
CD801 Wischmopp

Besen für häufige Nutzung

Allzweckbesen mit Neoprengriff. Die belastbare Halterung bietet zusätzliche Festigkeit. Die weichen und steifen Borsten ermöglichen ein effektives Kehrergebnis.



Art.-Nr. Beschreibung
CK510 61cm

Pal Desinfektionstücher & Wandhalterung

Wirksam gegen 99,9% der Bakterien, MRSA, E. Coli, Listerien, Salmonellen sowie die meisten Viren und Pilze. Nicht färbend und lebensmittelecht.



Art.-Nr. Beschreibung VE
DF107 10 x 200 Tücher 10

Scott Young Stielverlängerung

Verlängerung für Fensterputzaufsätze. Geeignet für den Gebrauch mit CC938 und CC939.

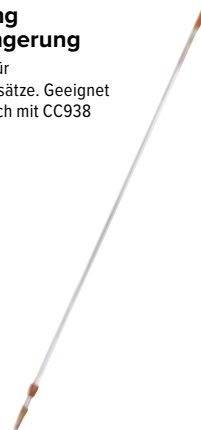

Art.-Nr. Beschreibung
GG973 1,25m

Jantex Abzieher

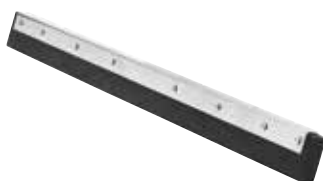

Art.-Nr. Beschreibung
L478 56cm Abzieher

Jantex Abzieher

Gummi-Abzieher zur Verwendung mit dem L479 Stiel (separat erhältlich). Ideal für Fliesenböden.



Art.-Nr. Beschreibung
CF246 46cm Abzieher
CF248 76cm Abzieher

Scott Young Mikrofaser-Flachmop

Ein eimerloses Moppsystem mit Mikrofaser mopps. Eingebauter 48cl-Behälter kann über einen Daumenknopf aktiviert werden und pumpt durch 3 Düsen für eine gute Reinigung.

- Farbcode-Ringe
- Behälter 48cl
- Waschmaschinenfest



Art.-Nr. Beschreibung VE
GH178 Mop 1



Jantex Saugglocke mit Holzstiel

Saugglocke mit 51cm Holzstiel und Gummisaugkopf.



Art.-Nr. Beschreibung
CG047 15(0)cm

Jantex Toilettenbürste und Halter

Weißer Halter und Nylonbürste.



Art.-Nr. Beschreibung
L569 Kunststoff

Jantex Toilettenbürste und offener Halter

Weißer Halter und runde Nylonbürste. 37(H) x Basis 16,5(0)cm



Art.-Nr. Beschreibung
Y195 Kunststoff

Jantex Toilettenbürste und Halter

Attraktives und modernes Edelstahl-Design.



Art.-Nr. Beschreibung
L401 Bürste und Halter

Jantex Holzbesen

Holzbesenköpfe mit Kunststoffhalterung für einfachen Austausch. Weicher Besen eignet sich für Innen- oder Außenbereich zum Kehren von leichtem Kehrgut, der harte Besen für allgemeines Kehren draußen. Kiefernstiele sind separat erhältlich.



Art.-Nr. Beschreibung
CD796 30,5cm weiche Kokosfaser
CD800 120cm Kiefernholzstiel

Jantex Strapazierfähiges Kehrblech

Polypropylen.



Art.-Nr. Beschreibung
U398 31,5(B)cm

Jantex Nagelbürste

Langlebiger hygienischer Kunststoff. 7,5cm lang.



Art.-Nr. Beschreibung
L726 Blau

TISCHSERVICE

RESTAURANT, BAR & HOTEL

MÖBEL

EINWEGARTIKEL & REINIGUNG

KLEIDUNG & ARBEITSSCHUHE

KÜCHE

KÜCHENMÖBEL & TRANSPORT

GERÄTE

KÜHLEN & GEFRIEREN

EINWEGARTIKEL & REINIGUNG / REINIGUNG

Rubbermaid Haushaltskörbe

Die außergewöhnlich robusten Quick Carts von Rubbermaid sind eine diskrete und stilvolle Lösung für Haushaltsaufgaben. Sie sind für den professionellen Alltag konzipiert, mit konfigurierbarem Layout, Teflon-Textilschutz und großzügigem Volumen.

- Raffinierter, professioneller Look
- Leichtes und kompaktes Design
- Wasser-, schmutz- und fettbeständiges Material
- Teleskopischer Aluminiumgriff
- Nahezu geräuschlose Räder mit Kugellagern

Spezifikation

CE891 Abmessungen (mm): 533 (H) x 363 (B) x 419 (T). Fassungsvermögen: 114L. Gewicht: 7,17 kg.
CE892 Größe (mm): 635(H) x 363(B) x 419(T). Fassungsvermögen 133Ltr. Gewicht 7,8 kg.

Art.-Nr.	Beschreibung
CE891	533(H) x 363(B) x 419(T)mm
CE892	Groß



Jantex Doppelter Moppeimer mit Presse

Langlebiges Moppsystem aus Polypropylen. Ein Eimer zum Reinigen und der andere für Schmutzwasser. 85(H) x 44(B) x 92(T)cm. Gewicht 9,4kg.

- Max Kapazität 2 x 23 Liter
- 4 x streifenfreie Rollen (ohne Bremse)
- Edelstahlfahrgestell



Art.-Nr.	Beschreibung
M880	2 x 23L

Auswechselbares Reinigungssystem



Hygienisches farbcodiertes System, bei dem der Stiel mit allen Scott Young-Artikeln auf dieser Seite verwendet werden kann. Wird in Sekundenschnelle befestigt, ohne dass Schrauben erforderlich sind. Stiel und Köpfe sind separat erhältlich.

Scott Young Kentucky Moppköpfe

Langlebige Fasern zur schnellen Aufnahme von Schmutz, Fett und Öl. Flaches Ende und farbcodierte Halter. Offene Ausbreitung: 91,5cm. Länge: 40,5cm. Breite: 38cm.



Spezifikation

Max ausgestreckt: 91,9cm. Länge: 40,6cm. Breite: 38cm.

Art.-Nr.	Beschreibung
L887	Gelb
L884	Rot
L885	Blau
L886	Grün

Scott Young Farbkodierte auswechselbare Stiele

137cm lang. Geeignet für den Einsatz mit allen Mopps und Besenköpfen auf dieser Seite.



Art.-Nr.	Beschreibung
L349	Gelb
L347	Rot
L348	Blau
L346	Grün

Scott Young Fäulnisfreier Mopp

Synthetischer fäulnisfreier runder Mopp. Farbcodiert.

NEU



Art.-Nr.	Beschreibung
L342	Grün
L343	Rot
L344	Blau
L345	Gelb

Scott Young Kentucky Mopp

Traditioneller synthetischer Kentucky Mopp mit eingearbeiteter Scheuerseite an der Unterseite. Fäulnisfrei. Abmessung: 74(L) x 50(B)cm.

NEU



Art.-Nr.	Beschreibung
F948	Gelb
F947	Rot
F949	Blau
F950	Grün

Scott Young Schrubber

Robuste, langlebige Nylonborsten. Für alle Reinigungsanwendungen. Maschinen- und handwaschbar. Größe: 23,5(L)cm.



Art.-Nr.	Beschreibung
DL940	Gelb
DL939	Rot
L888	Blau

Scott Young Bodenschaber

Komplett mit Klinge. Größe: 20(B)cm.



Art.-Nr.	Beschreibung
L889	Schaber

Jantex Fensterputzaufsatz

Ergonomischer Komfortgriff entlastet während der dauerhaften Nutzung. Stark saugendes Baumwolltuch. Klettverschluss für einfache Montage und Austausch.



Art.-Nr.	Beschreibung
CC939	35,5cm

Oxo Edelstahl Fensterabzieher

Ideal für die Reinigung von Fliesen, beschlagenen Spiegeln, Duschtüren und Fenstern. Geeignet für gewölbte Flächen und ausgestattet mit komfortablem Griff. Komplett mit Aufhänger mit Saugnapf für einfache Lagerung.



Art.-Nr.	Beschreibung
GG067	25,5cm

Jantex Edelstahl Fensterabzieher

Ergonomischer Komfortgriff entlastet während der dauerhaften Nutzung. Federmechanismus für einfachen Austausch.



Art.-Nr.	Beschreibung
CC938	35cm

Jantex Robuster Eimer

Langlebiger, robuster Eimer mit verstärktem Metallhandgriff. Ideal zum Reinigen von Fenstern.



Art.-Nr.	Beschreibung
GG972	15L

Rubbermaid Reinigungswagen

Die Konstruktion mit glatten Wänden lässt sich leicht reinigen und sieht professionell aus. Der Vinyl-Reißverschluss lässt sich öffnen zum einfachen Entfernen von Müllsäcken. Optionale abschließbare Schranktüren für Wertsachen (separat erhältlich).

- Einfach zu reinigen
- Vordere Plattform für Moppeimer
- Vinyl-Reißverschluss
- Inklusive Deckel



Spezifikation
L658 Größe (cm): 97,5 (H) x 116,8 (B) x 55,2 (T). Gewicht: 17,78kg.

Art.-Nr.	Beschreibung
L658	Reinigungswagen
M896	Abschließbare Schranktüren

Jantex Mobiler Moppeimer

Sehr beanspruchbare Mopppresse und Eimer mit einem robusten Edelstahlfahrgestell und Ablagekorb. 54(H) x 46(B) x 43(T)cm.

- Max Kapazität 24 Liter
- Streifenfreie Rollen
- Mopppresse für intensiven Gebrauch



Art.-Nr.	Beschreibung
M884	24L

Jantex Farbkodierter mobiler Moppeimer

Einfach wendbarer Moppeimer mit Griff und stabilen Rollen, ermöglicht den sicheren Transport von Wasser für die Reinigung, verhindert Verschütten und unnötige Rückenbelastung. Helle, gut sichtbare Farben und Warnzeichen auf der Seite, um die Gefahr deutlich zu machen und Verletzungen zu verhindern. Einfach zu bedienende leichte Mopppresse mit langem Hebel. 48(H) x 35(B) x 28(T)cm.

- Kapazität max. 20L
- Schmutzauffang und Rost
- Mit Presse
- Erfordert eine einfache Montage



Spezifikation
Größe (cm): 48(H) x 35(B) x 28(T).

Art.-Nr.	Beschreibung
F951	Gelb
DL912	Rot
DL913	Blau
GK689	Grün

Reinigungswagen



Multifunktionaler Wagen mit Ablagen für Reinigungsmittel und Clips für Mopp und Besen.

- Einfach zu reinigende Kunststoffkonstruktion
- Vordere Plattform für Moppeimer
- Sackhalter mit Haken

Spezifikation
L683 Größe (cm): 113(H) x 98(B) x 50(T).

Art.-Nr.	Beschreibung
L683	Reinigungswagen

Numatic Henry Staubsauger

Dieser Staubsauger hat eine Leistung von 620 Watt und einen sehr effizienten Staubfilter. Geeignet für den Einsatz mit oder ohne Staubsaugerbeutel und mit 10m langem Kabel. Zubehörset für Teppiche, Böden, Vorhänge und Polster.

- 9 Liter Kapazität
- Tritex Filter
- Microflo Staubbeutel
- Integrierte Kabelaufwicklung
- 9-teiliges Zubehörset

Spezifikation
M975 Modell: Henry. 230V. 620W. Kapazität 45L/Sek. Bereich 26,8m. Größe (cm): 37(H) x 34(B) x 34(T). Gewicht 6,6kg.

Art.-Nr.	Beschreibung
M975	Henry
DW159	10 original Henry-Staubsaugerbeutel



TISCHSERVICE

RESTAURANT, BAR & HOTEL

MÖBEL

EINWEGARTIKEL & REINIGUNG

KLEIDUNG & ARBEITSSCHUHE

KÜCHE

KÜCHENMÖBEL & TRANSPORT

GERÄTE

KÜHLEN & GEFRIEREN

EINWEGARTIKEL & REINIGUNG / REINIGUNG

Jantex Farbkodierte Kunststoffeimer

10 Liter
Kunststoffeimer mit einfachem Griff. Farbkodierung für den Einsatz in den ausgewiesenen Bereichen.



Art.-Nr.	Beschreibung
CD805	Gelb
CD807	Rot
CD804	Blau
CD806	Grün

Jantex Edelstahlleimer

12 Liter Kapazität.



Art.-Nr.	Beschreibung
J807	12L



Jantex Farbkodierter Moppeimer

Praktischer farbkodierter Eimer aus Polypropylen für erhöhte Arbeitsfähigkeit. 16L max. Inhalt. 14L Arbeitskapazität.

- Max Kapazität 16 Liter
- Mit Mopppresse
- Einfacher Ausguss



Art.-Nr.	Beschreibung
S223	Gelb
S222	Rot
S225	Blau
S224	Grün

Jantex Kehrset mit weichen Borsten

Langlebiges Kunststoffset mit Gummilippenrand. 22cm breit.



Art.-Nr.	Beschreibung
CC930	Gelb
CC931	Rot
CC932	Blau
CC933	Grün

Jantex Moppeimer aus galvanisiertem Stahl

Langlebiger galvanisierter Stahlleimer mit festem Moppsieb für traditionelle Reinigung. 25(H) x 32(B) x 32(T)cm. Gewicht 1,7kg.

- Kapazität max. 13L
- Mopppresse
- Galvanisierter Stahl



Art.-Nr.	Beschreibung
CD808	13L

Spülschüssel

Starker Kunststoff mit gerolltem Rand zum einfachen Anheben im vollen Zustand.



Art.-Nr.	Beschreibung
L572	34,5cm

Jantex Kunststoffeimer

12 Liter Kunststoffeimer mit Ausguss und Drahtenkel mit geformtem Griff. 32 (H) x 35 (Ø)cm.



Spezifikation
L571 Größe (cm): 32(H) x 35(Ø).

Art.-Nr.	Beschreibung
L571	12L

Banana Products Bananenschale Warnschild Rutschgefahr

Innovatives Warnschild in Englisch, Deutsch, Französisch und Spanisch. Langlebige Polypropylenkonstruktion.



Art.-Nr.	Beschreibung
GK976	Bananenschale

Jantex Warnschilder

Einklappbares Warnschild mit Tragegriff oben für den einfachen Transport oder zum Aufhängen, wenn es nicht in Gebrauch ist. Doppelseitig beschrieben. 64cm hoch.

Art.-Nr.	Beschreibung
L416	Wet Floor
L434	No Entry
L433	Cleaning in Progress



Vogue Spülkörbe

Das untere Gitter ermöglicht den freien Fluss von Wasser und Luft. Perfekt für Utensilien, Auflaufförmchen und andere Kleinigkeiten.

Geeignet für die Nutzung mit den Körben auf dieser Seite.

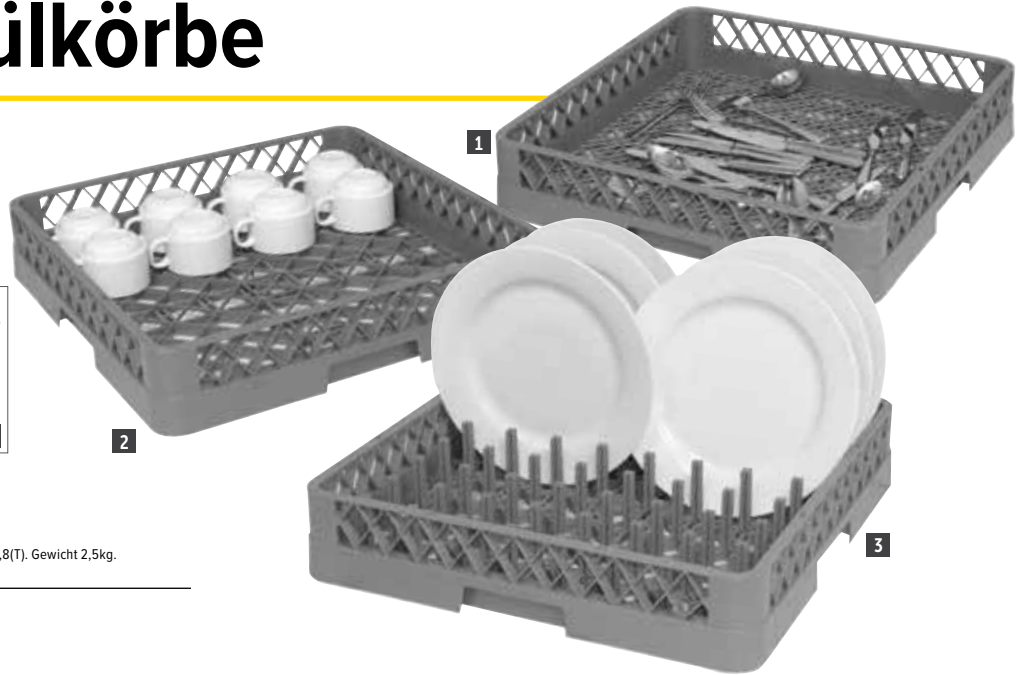

Spezifikation
CB006 Max. Belastung 40kg. Größe (cm): 21(H) x 53,8(B) x 53,8(T). Gewicht 2,5kg.

Art.-Nr.	Beschreibung
1 K910	50 x 50cm Besteck
2 K908	50 x 50cm Tassen
3 K909	50 x 50cm Tellerstifte
4 CB006	Geschirrkorbwagen

Vogue Gläserkörbe

Diese Körbe bieten die richtige Lösung für all Ihr Geschirr. Sie verringern die Chance auf Bruch und Kratzer und sind platzsparend. Die optionalen Aufsätze für größere Gläser fügen ca. 4,5(H)cm hinzu. Korbgröße (cm): 10(H) x 50(B) x 50(T).

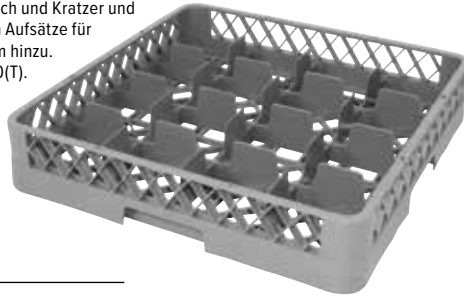

Art.-Nr.	Beschreibung
F612	16 Fächer
F613	25 Fächer
F614	36 Fächer
F615	49 Fächer

Vogue Aufsätze für Gläserkorb

Diese Aufsätze erweitern die Höhe von Gläserkörben um ca. 4,5(H)cm.

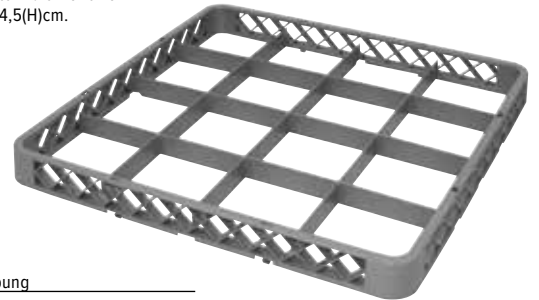

Art.-Nr.	Beschreibung
F616	16 Fächer
F617	25 Fächer
F618	36 Fächer
F619	49 Fächer

Spülkörbe

Verstärkte Ränder, geeignet für den intensiven professionellen Gebrauch.

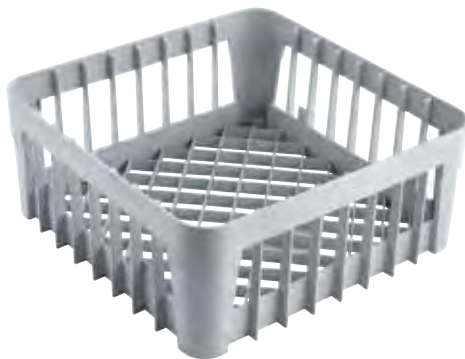

Art.-Nr.	Beschreibung
GN559	35 x 35cm
GN558	40 x 40cm

Vogue Hoher Gläserpülkorb

PE-beschichteter Drahtkorb für Langlebigkeit und Gleitecken für einfache Bewegung. Geeignet für Gläser, Tassen und andere offene Behälter. 18cm hoch.

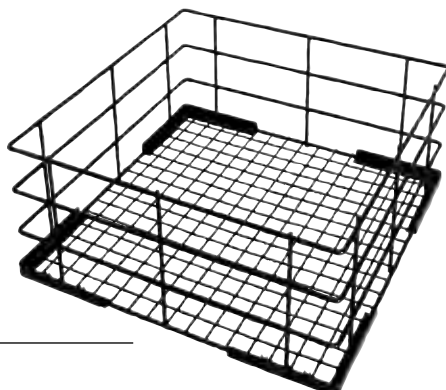

Art.-Nr.	Beschreibung
CD242	35 x 35cm
CD243	40 x 40cm
CD244	50 x 50cm

Gastro M Transportwagen

Edelstahlwagen für den Transport von schweren Spülkörben 50 x 50cm.

- Edelstahl AISI 304 Konstruktion
- 4 Schwenkräder, 2 mit Bremsen



Art.-Nr.	Beschreibung
GS026	Transportwagen

TISCHSERVICE

RESTAURANT, BAR & HOTEL

MÖBEL

EINWEGARTIKEL & REINIGUNG

KLEIDUNG & ARBEITSSCHUHE

KÜCHE

KÜCHENMÖBEL & TRANSPORT

GERÄTE

KÜHLEN & GEFRIEREN

EINWEGARTIKEL & REINIGUNG / REINIGUNG

Cambro Spülkörbe

Robuste Spülkörbe geeignet für Besteck, Küchenutensilien, Teller und Schalen.



Art.-Nr.	Beschreibung	Höhe
1 DL338	50 x 50cm Besteck	101 mm
2 DL337	50 x 50cm Teller	101 mm
CT290	50 x 50cm Spülkorb	101 mm
3 CT329	Abdeckung	24 mm
4 CT307	Fahrgestell mit Rollen	187 mm

Cambro Gläserkörbe mit 16 Fächern

Max. Glasdurchmesser: 11(Ø)cm.
Größe: 50(H) x 50(B)cm.

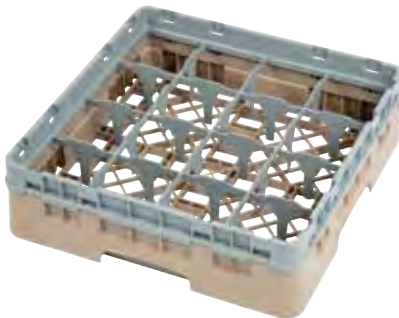

Art.-Nr.	Beschreibung
DW550	16 Fächer 9,2(H)cm
DW551	16 Fächer 13,3(H)cm
DE783	16 Fächer 17,4(H)cm
DE784	16 Fächer 21,5(H)cm
DW552	16 Fächer 25,7(H)cm
DW553	16 Fächer 29,8(H)cm

Cambro Gläserkörbe mit 36 Fächern

Max. Glasdurchmesser: 7,3(Ø)cm.
Größe: 50(H) x 50(B)cm.



Art.-Nr.	Beschreibung
DW558	36 Fächer 9,2(H)cm
DE794	36 Fächer 13,3(H)cm
DE795	36 Fächer 17,4(H)cm
DE796	36 Fächer 21,5(H)cm
DW559	36 Fächer 25,7(H)cm
DW560	36 Fächer 29,8(H)cm



Jantex Utensilienbehälter

Größe (cm): 13(H) x 39(B) x 25,5(T).



Art.-Nr.	Beschreibung
L382	Behälter

Cambro Gläserkörbe mit 25 Fächern

Max. Glasdurchmesser: 8,7(Ø)cm.
Größe: 50(H) x 50(B)cm.



Art.-Nr.	Beschreibung
DW554	25 Fächer 9,2(H)cm
DW555	25 Fächer 13,3(H)cm
DE789	25 Fächer 17,4(H)cm
DE790	25 Fächer 21,5(H)cm
DW556	25 Fächer 25,7(H)cm
DW557	25 Fächer 29,8(H)cm

Cambro Gläserkörbe mit 49 Fächern

Max. Glasdurchmesser: 6,2(Ø)cm.
Größe: 50(H) x 50(B)cm.



Art.-Nr.	Beschreibung
DW561	49 Fächer 9,2(H)cm
DE797	49 Fächer 13,3(H)cm
DE798	49 Fächer 17,4(H)cm
DE799	49 Fächer 21,5(H)cm
DW562	49 Fächer 25,7(H)cm
DW563	49 Fächer 29,8(H)cm

Vogue Abtropfgestell aus Edelstahl

Tellerabtropfgestell aus Edelstahl freistehend oder zur Wandmontage. Wandhalterungsset ist separat erhältlich.

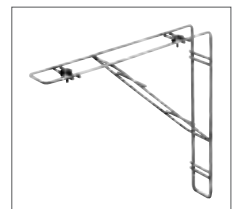
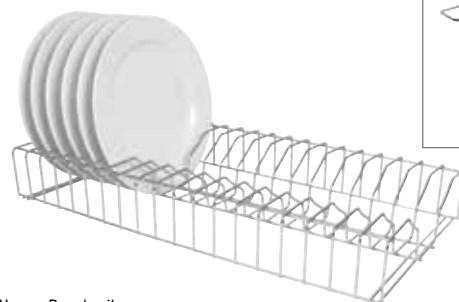

Art.-Nr.	Beschreibung
L440	61cm Gestell
L441	91,5cm Gestell
L442	Wandhalterung 2 Stück

Etiketten-Klebstoffarten

Wir bieten ein breites Sortiment Lebensmittel-etiketten in unterschiedlichen Klebestärken. Der erforderliche Klebstoff hängt davon ab, wo und wofür das Etikett verwendet wird.

Auflösbare Etiketten.

Lösen sich in Wasser innerhalb 30 Sekunden komplett auf.

Entfernbare Etiketten.

Diese Etiketten lassen sich einfach entfernen, ohne Klebereste zu hinterlassen.

Vogue Wochentagsetiketten

Reduzieren Sie den Abfall von Lebensmitteln und steigern Sie Ihren Gewinn mit diesem einfachen farbkodierten Lebensmittelrotationssystem. Tragen Sie das Datum auf dem leeren Bereich des Etiketts ein, um eine genaue Rotation zu gewährleisten.



Entfernbar

Art.-Nr.	Beschreibung	VE
L931	Montag	1000
L932	Dienstag	1000
L933	Mittwoch	1000
L934	Donnerstag	1000
L935	Freitag	1000
L936	Samstag	1000
L930	Sonntag	1000
S151	Wochenset	7000

Auflösbar

Art.-Nr.	Beschreibung	VE
U777	Montag	1000
U778	Dienstag	1000
U779	Mittwoch	1000
U780	Donnerstag	1000
U781	Freitag	1000
U782	Samstag	1000
U783	Sonntag	1000
CF439	Wochenset	7000

Vogue Etikettenspender aus Kunststoff

Etikettenspender aus Kunststoff. Robustes Gehäuse schützt die Etiketten vor Verschmutzungen. Eine einfache Wandmontage ist möglich.



1



2

Spezifikation
GH347 Größe (mm): 64(H)x 330(B)x 133(T).
 Größe (mm): 64(H)x 330(B)x 133(T).
L937 Größe (cm): 12(H) x 23,5(B) x 19(T).
 Größe (cm): 12(H) x 23,5(B) x 19(T).

Art.-Nr.	Beschreibung	VE
1 GH347	Spender für mehrere 2,5cm Rollen	1
2 L937	Edelstahlsender	1

Vogue Spender mit Tagesetikettenset

Etikettenset zum besten Preis. Einfache Nutzung.



3

4

Spezifikation
GH473 GH473 enthält: L930, L931, L932, L933, L934, L935, L936 Aufkleber und 2,5cm Kunststoffspender GH347.
GH474 GH474 enthält: U777, U778, U779, U780, U781, U782, U783 Aufkleber und 2,5cm Kunststoffspender GH347.
S154 S154 enthält: L930, L931, L932, L933, L934, L935, L936 Aufkleber und 2,5cm Edelstahlsender L937.

Art.-Nr.	Beschreibung
3 GH473	Entfernbar farbkodierte Etiketten mit Kunststoffspender
4 GH474	Auflösbare farbkodierte Etiketten mit Kunststoffspender
S154	Entfernbar farbkodierte Etiketten mit Edelstahlsender

TISCHSERVICE

RESTAURANT, BAR & HOTEL

MÖBEL

EINWEGARTIKEL & REINIGUNG

KLEIDUNG & ARBEITSSCHUHE

KÜCHE

KÜCHENMÖBEL & TRANSPORT

GERÄTE

KÜHLEN & GEFRIEREN

EINWEGARTIKEL & REINIGUNG / EINWEGARTIKEL

Agreena 3-in-1-Folie

Verabschieden Sie sich mit dieser 3-in-1-Folie von Agreena von Einwegplastik. Das innovative Produkt fungiert als Frischhaltefolie, Versiegelungsfolie und Backpapier in einem und kann immer wieder gewaschen und wiederverwendet werden. Ungiftig und absolut lebensmittelecht - zugelassen von TCFH, LFBBG und FDA. Vegan und nicht umweltschädlich.



Art.-Nr.	Beschreibung
FD934	2x 20x20cm und 2x 30x30cm
FD935	2x 30x45cm

Nuts Bienenwachstücher

Nachhaltige Alternative zu Kunststoffverpackungen.



Art.-Nr.	Beschreibung
DB384	Rolle von 90(L) x 30,5(B)cm

Cambro Etiketten für biologisch abbaubare Lebensmittel

Lebensmittelechte Etiketten, die sich in der Spülmaschine oder unter fließendem Wasser auflösen, ohne Klebereste zu hinterlassen. Gefrierschrank- und mikrowellengeeignet.



Art.-Nr.	Beschreibung	VE
CJ648	6x 250 Etiketten	1500
CJ635	24x 250 Etiketten Klein	6000

Vogue Produktetiketten

Notieren Sie das Haltbarkeitsdatum z.B. von vorbereiteten Soßen, Suppen etc. z.B. im Zusammenhang mit den HACCP-Vorschriften. Rolle von 500 Stück geliefert im handlichen Spender auch für den Einsatz mit unserem Einzeletikettenspender. Aufklebergröße: 5 x 6cm.

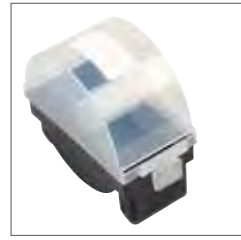
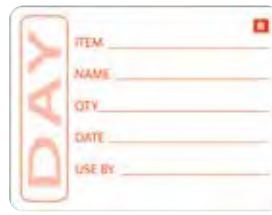

Art.-Nr.	Beschreibung	VE
E148	Entfernbare Etiketten 4,9 x 6,5cm	500
GH350	Auflösbare Etiketten 5 x 7,5cm	250
GH349	Spender für einzelne 5cm Etiketten	1
CK893	Entfernbare Etiketten & Spender	500

Vogue Spender mit Tagesetikettenset

Etikettenset zum besten Preis. Einfache Nutzung.



Spezifikation
S811 Set enthält: L066, L067, L068, L069, L070, L071, L072 und 5cm Kunststoffspender GH348.
GH475 Set enthält: GH351, GH352, GH353, GH354, GH355, GH356, GH357 und 5cm Kunststoffspender GH348.

Art.-Nr.	Beschreibung
S811	Entfernbare farbkodierte Etiketten mit 5cm Kunststoffspender
GH475	Auflösbare farbkodierte Etiketten mit 5cm Kunststoffspender

Vogue Farbkodierte Wochentagsetiketten

Farbkodierte Lebensmittelsicherheitsetiketten für jeden Tag der Woche. Geben sie den Tag der Zubereitung und das Haltbarkeitsdatum an. Einfach zu entfernen und hinterlassen keine Rückstände. Geliefert in Rollen mit 500 Aufklebern. Jede Rolle ist einzeln oder im 7er Set, eine für jeden Tag erhältlich. Etikettengröße: 5x6cm.



Entfernbar

Art.-Nr.	Beschreibung	VE
L066	Montag	500
L067	Dienstag	500
L068	Mittwoch	500
L069	Donnerstag	500
L070	Freitag	500
L071	Samstag	500
L072	Sonntag	500
L938	Wochenset	3500

Auflösbar

Art.-Nr.	Beschreibung	VE
GH351	Montag	250
GH352	Dienstag	250
GH353	Mittwoch	250
GH354	Donnerstag	250
GH355	Freitag	250
GH356	Samstag	250
GH357	Sonntag	250
GH326	Wochenset	1750

Puracyle Wiederverwendbare Etiketten

Helle, wiederverwendbare Etiketten, die mehrere hundert Mal im Geschirrspüler gereinigt und mitgewaschen werden können - Sie benötigen also nur noch ein einziges Etikett pro Aufbewahrungsbox etc. So können sie neben Zeit und Kosten auch erhebliche Abfallmengen einsparen. Die Etiketten sind beständig gegen Dampf, Kondenswasser und kochendes Wasser und können auch im Gefrierschrank verwendet werden. Sie lassen sich schnell, einfach und ohne Rückstände entfernen.

Puracyle Wiederverwendbare Etiketten

Hält mehreren hundert Spülgängen im Geschirrspüler stand. Aus recyceltem Material.

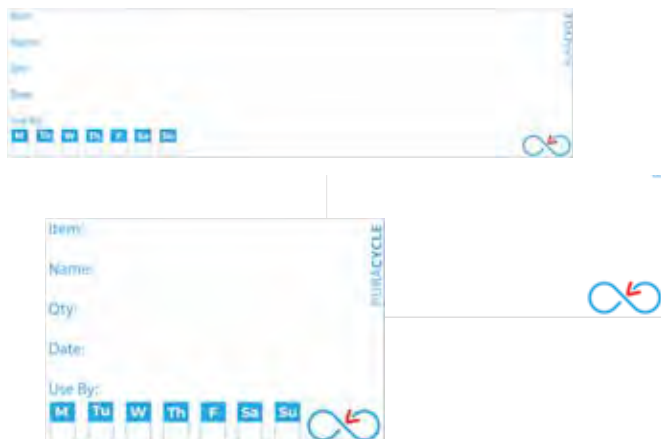

Etiketten

Art.-Nr.	Beschreibung	VE
FB282	Blanko-Flaschenetiketten	25
FB283	Tages-Flaschenetiketten	25
FB280	Blanko-Etiketten	50
FB281	Tagesetiketten	50

Sets

Art.-Nr.	Beschreibung	VE
SA492	25 Blanko-Flaschenetiketten 3 Stifte 2 Tücher	25
SA490	50 Blanko-Etiketten 3 Stifte 2 Tücher	50
SA491	50 Tages-Etiketten 3 Stifte 2 Tücher	50

PURACYLE

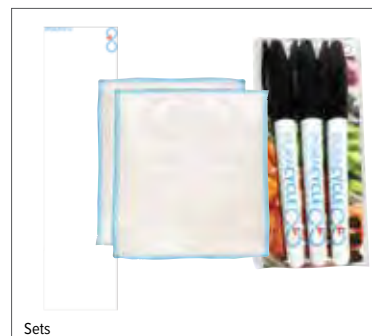

Puracyle Etikettenmarker

Ungiftige, geruchslose Tinte für den Gebrauch mit Etiketten von Puracyle. Die Tinte ist beständig gegen Dampf, Kondenswasser, kochendes Wasser und kann eingefroren werden. Sie lässt sich jedoch leicht mit einem Tuch oder Schwamm abwaschen.



Art.-Nr.	Beschreibung	VE
FB284	Permanentmarker schwarz	3

Vogue 'Use by' Etiketten

Mit diesen Etiketten verhindern Sie, dass Lebensmittel nach dem Haltbarkeitsdatum verwendet werden. Rolle mit 1000 Etiketten im handlichen Spender. Breite Etiketten: 2,5cm.



Art.-Nr.	Beschreibung	VE
E150	Use by	1000

Vogue Vegetarische Etiketten



Art.-Nr.	Beschreibung	VE
U913	Vegetarisch	1000

Vogue Gluten-freie Lebensmitteletiketten

Entfernare Etiketten zur einfachen Identifizierung glutenfreier Produkte. Etikettengröße: 2,54(Ø)cm.



Art.-Nr.	Beschreibung	VE
GJ060	Gluten-freie Etiketten 1000 Stück	1000

Puracyle Wiederverwendbare Etiketten

Hält mehreren hundert Spülgängen im Geschirrspüler stand. Aus recyceltem Material.

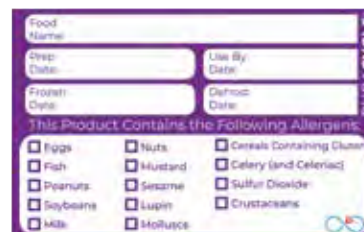

Art.-Nr.	VE
FB280	50
FB281	50
FB282	25
FB283	25
DC458	20

Vogue 'Use First' Etiketten

Mit diesen Etiketten stellen Sie einen einwandfreien Austausch von Lebensmitteln sicher. Rolle mit 1000 Etiketten im handlichen Spender. Breite Aufkleber: 2,5cm.



Art.-Nr.	Beschreibung	VE
E149	Use first	1000

TISCHSERVICE

RESTAURANT, BAR & HOTEL

MÖBEL

EINWEGARTIKEL & REINIGUNG

KLEIDUNG & ARBEITSSCHUHE

KÜCHE

KÜCHENMÖBEL & TRANSPORT

GERÄTE

KÜHLEN & GEFRIEREN

EINWEGARTIKEL & REINIGUNG / EINWEGARTIKEL

Boska Rock-Folienspender

Das perfekte Werkzeug zum Abrollen von 30 cm breiten Folienrollen.



- Das patentierte Rollensystem hält die Folie auf dem Messer zugänglich
- Das schwere Aluminiumguss-Design verhindert, dass der Spender von der Theke fliegt
- Sicherer durch Vertiefungen und erhöhte Ecken
- Spart Zeit und verhindert Frustration

Art.-Nr.	Beschreibung
CU113	Für 30-cm-Rollen

Vogue Folienspender für 45cm-Folie

Hygienische Aluminiumfolien-, Frischhaltefolien- und Backpapierspender.



Art.-Nr.	Beschreibung	VE
DE035	Fillnachfüllung 300 m (L)	1

Vogue Etikettenspender

Robuster Spender zum Gebrauch von allen Vogue Aufklebern.



Spezifikation
GH349 Größe (cm): 11,4(H)x 7(B)x 14,6(T).
GH348 Größe (cm): 6,4(H)x 49(B)x 13,3(T).

Art.-Nr.	Beschreibung
1 GH349	Spender für einzelne 5cm Etiketten
2 GH348	Spender für mehrere 5cm Etiketten

Vogue Folienspender für 45cm-Folie

Hygienische Aluminiumfolien-, Frischhaltefolien- und Backpapierspender.



Art.-Nr.	Beschreibung	VE
CW202	Spender 45(B)cm	1
CW203	Frischhaltefolie	3
CW204	Aluminiumfolie	3
CW205	Backpapier	3

Wrapmaster Kompakter Spender

Hygienische, professionelle und kompakte Bauweise für eine platzsparende Nutzung. Einfaches, sicheres Schneiden. Einfach zu gebrauchen. Größe (cm): 36 x 7 x 9. Foliennachfüllrollen separat erhältlich.



Spezifikation
CB623 Größe (cm) 6,8(H) x 36,3(B) x 9(T)

Art.-Nr.	Beschreibung	VE
CB623	Spender	1
CB624	Frischhaltefolie 30cm x 100m	3
CB625	Aluminiumfolie 30cm x 30m	3

Wrapmaster Duospender

Der Spender ist mit einem Sicherheitsmesser ausgestattet, benutzerfreundlich und reduziert die Abfallmengen um 35%. Durch die abnehmbaren Füße und den schließbaren Deckel kann er einfach gelagert werden. Kann von Hand oder im Geschirrspüler gereinigt werden.

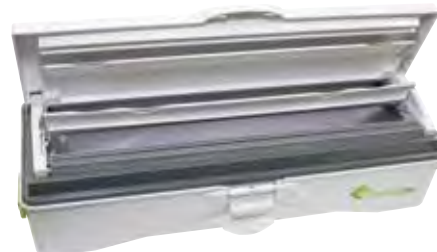

Spezifikation
GM213 18(H) x 58,5(B) x 24,5(T)cm

Art.-Nr.	Beschreibung	VE
GM213	Wrapmaster Duospender	1
M810	Frischhaltefolie 45(B)cm	3
GH029	Ofenfolie 45(B)cm	3
J371	Aluminiumfolie 45(B)cm	3
GM215	Backpapier 45(B)cm	3

Vorperforierte Frischhaltefolie

Einfach abzutrennende Frischhaltefolie mit perforierten Abschnitten.



Art.-Nr.	Beschreibung	VE
GD149	500(L)m	3

Wrapmaster Folienspender

Hygienischer, professioneller und einfach zu bedienender Spender. Geeignet zum Schneiden von Backpapier, Aluminium- sowie Frischhaltefolie. Ausgestattet mit Messer und Hülle zur einfachen Lagerung, wenn nicht benötigt.



Art.-Nr.	Beschreibung	VE
M802	Spender 45(B)cm	1
M810	Frischhaltefolie 45(B)cm	3
GH029	Ofenfolie 45(B)cm	3
J370	Aluminiumfolie 30cm(B)	3
J371	Aluminiumfolie 45(B)cm	3
GM215	Backpapier 45(B)cm	3



Vogue Aluminiumfolie

29cm oder 44cm breit x 75m lange starke Folie.

NEU



- Lebensmittelches Aluminium beeinträchtigt Ihre Zutaten nicht
- Hilft bei der Konservierung von Lebensmitteln
- Mehrere Größen erhältlich

Vogue Frischhaltefolie

29cm oder 44cm breit x 300m lange Frischhaltefolienrollen geliefert in Kartonspender mit Abreißkante.

NEU



- Hohe Stretchfähigkeit
- Hilft bei der Konservierung von Lebensmitteln
- Mehrere Größen erhältlich

Art.-Nr.	Beschreibung	VE
CU259	Folie 270 mm (B) x 300 mm (L)	500

Art.-Nr.	Beschreibung	VE
CU258	Eco-film 200m (L)	3

VOGUE

Vogue Frischhaltefolie, Aluminiumfolie und Backpapier

Stabiler Kartonspender mit Abreißkante. In verschiedenen Längen und Breiten erhältlich.



Art.-Nr.	Beschreibung
CF350	29cm x 300m Frischhaltefolie
CF351	44cm x 300m Frischhaltefolie
CF352	29cm x 75m Aluminiumfolie
CF353	44cm x 75m Aluminiumfolie
CF349	29cm x 50m Backpapier
DM177	44cm x 50m Backpapier

Spezifikation
CF350 Größe (cm): Spender: 10,2(H) x 33(B) x 10,2(T).
CF351 Größe (cm): Spender: 10,2(H) x 48(B) x 10,2(T).
CF352 Größe (cm): Spender: 6,5(H) x 33(B) x 6,5(T).
CF353 Größe (cm): Spender: 6,5(H) x 48(B) x 6,5(T).
CF349 Größe (cm): Spender: 8,2(H) x 34,2(B) x 8,3(T).
DM177 Größe (cm): Spender: 8,2(H) x 48,2(B) x 8,3(T).

EINWEGARTIKEL & REINIGUNG / EINWEGARTIKEL

Etikettierpistole für Lebensmittelsicherheit

Druckt bis zu 16 Zeichen auf zwei Zeilen.
Einfacher Austausch der Farbrolle.
Etiketten sind separat erhältlich. Gratis Farbrolle in jeder Etikettenverpackung.
Etikettengröße: 20 x 16mm.



Spezifikation

J329 Größe (cm): 21(H)x 20(B)x 6(T)

Art.-Nr.	Beschreibung	VE
J329	Etikettierpistole	1
J330	Etiketten zur Lebensmittelsicherheit	14000

Preisauszeichner

Preisauszeichner für bis zu 8 Ziffern in einer Reihe. Leicht, einfach nachzufüllen und mit einem Antirutschhandgriff ausgestattet. Preisetiketten sind separat erhältlich.



Spezifikation

GH001 Größe (mm): 80(B)x 160(T)x 260(L). Gewicht: 500g.

Art.-Nr.	Beschreibung	VE
GH001	Preisauszeichner	1
GH165	Weißer Preisetiketten 12 x 26mm	15000

Vogue Kartonhalter für Handschuhe

An Wand montierbares Drahtgestell
beschichtet mit Kunststoff. Geliefert mit Befestigung.



Art.-Nr.	Beschreibung
Y215	Kartonhalter
GC960	Kartonhalter mit 3 Etagen

Hygiplas Transparente gepuderte Vinylhandschuhe

- Hohe Reißfestigkeit
- EN420
- Größen S, M, L und XL
- Erhältlich in gepudert und puderfrei



Art.-Nr.	Beschreibung	VE
Y252	Gepuderte Vinylhandschuhe	100
Y247	Puderfreie transparente Vinylhandschuhe	100

Vogue Blaue Puderfreie Nitrilhandschuhe

- Beständig gegen Öl und Chemikalien
- Nitril
- EN 455
- Größen S, M, L oder XL



Art.-Nr.	Beschreibung	VE
Y478	Puderfreie Nitrilhandschuhe	100

Hygiplas Blaue Vinylhandschuhe

- Hohe Reißfestigkeit
- Leichtgepuderte Vinylhandschuhe
- EN 420
- Größen S, M, L oder XL



Art.-Nr.	Beschreibung	VE
CB254	Blau gepuderte Vinylhandschuhe	100
CF403	Blau puderfreie Vinylhandschuhe	100

Vogue Einweg-Lebensmittelhandschuhe aus Polyethylen

Erhältlich in transparent oder blau. Einheitsgröße. Nicht für Handschuhspender geeignet.

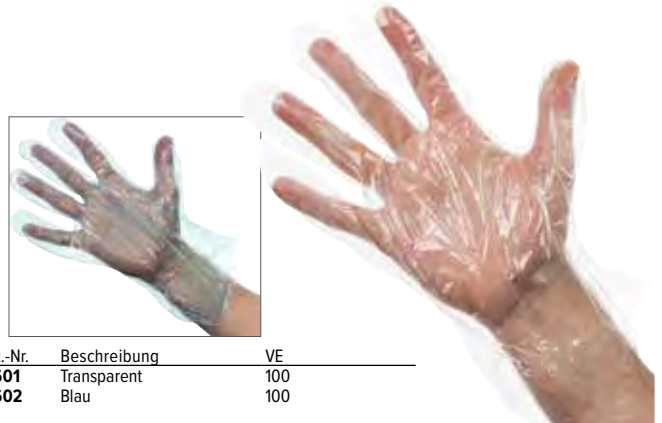

Art.-Nr.	Beschreibung	VE
U601	Transparent	100
U602	Blau	100

Vogue Weiße, gepuderte Latexhandschuhe

- Latex
- Gute Griffigkeit
- EN 455
- Größen S, M, L oder XL
- Erhältlich in gepudert und puderfrei



Art.-Nr.	Beschreibung	VE
A228	Gepuderte Latexhandschuhe	100
Y262	Puderfreie Latexhandschuhe	100

Umweltfreundliche Verpackungen

Angesichts der stets wichtiger werdenden Umweltschutzbestimmungen verkaufen wir ein breites Sortiment an umweltfreundlichen Verpackungen. Dabei wird mithilfe von Symbolen angegeben, ob ein Produkt recycelbar oder kompostierbar ist.



Recyclierbar

Allgemein akzeptiert für trockenes Recyclen.



Kompostierbar

Produkte sind umweltfreundlich und können innerhalb von 90 Tagen zersetzt/kompostiert werden. Produkte können gemeinsam mit Essensresten recycelt werden.



Panini Papier

100 Blätter Papier mit 1/2GN Abmessung zum Erwärmen von Panini's oder Sandwiches in einem Kontaktgrill. Hitzebeständig.



Art.-Nr.	Beschreibung	VE
GH038	17,4(B) x 28(L)cm	100

Kuchenformen aus Aluminium

Aluminium. Ofenfest, damit Sie in einer Form aufbewahren, backen und servieren können.



Art.-Nr.	Beschreibung	VE
GD118	13,5Ø x 2,5(h)cm	250

Vegware Papier Brottüten

Ideal für warme und kalte Backwaren, belegte Brötchen und Gebäck.



Art.-Nr.	Beschreibung	VE
GH017	21,6(B) x 21,6(L)cm	1000

Fiesta Recyclable Recyclbare Soßentöpfe

Klare Kunststofföpfe, ideal zum Portionieren von Salatdressings und Soßen.



Art.-Nr.	Beschreibung	VE
CT285	2oz/50ml	100
CT286	3½oz/100ml	100
CT083	5oz/150ml	100

Grilltüten für warme Sandwiches

Eine einfache Möglichkeit ein geröstetes Sandwich zu machen. Stecken Sie einfach Ihr Sandwich in die Tüte zum Einsatz auf dem Grill oder im Ofen. Nicht für Toaster geeignet.



Art.-Nr.	Beschreibung	VE
J529	18(B) x 16(L)cm	1000

Colpac Lebensmittelboxen



Art.-Nr.	Beschreibung	VE
GE802	70(H) x 108(W) x 108(D)mm	250
GE803	75(H) x 135(W) x 125(D)mm	250

Vegware Burger Trennpapier

Verhindert das Zusammenkleben von Burger-Patties



Art.-Nr.	Beschreibung	VE
CF884	Burger 80(H)x 130(B)x 130(T) mm	400

Vegware Baguette-Beutel

Nachhaltige Lebensmitteltüte mit einem Fenster aus pflanzlichem PLA.



NEU

Art.-Nr.	Beschreibung	VE
CJ180	Mit Fenster	1000

Vegware Lebensmittel-Taschen

Nachhaltige Lebensmitteltüte mit einem Fenster aus pflanzlichem PLA.



NEU

Art.-Nr.	Beschreibung	VE
CJ181	Medium	1000

TISCHSERVICE

RESTAURANT, BAR & HOTEL

MÖBEL

EINWEGARTIKEL & REINIGUNG

KLEIDUNG & ARBEITSSCHUHE

KÜCHE

KÜCHENMÖBEL & TRANSPORT

GERÄTE

KÜHLEN & GEFRIEREN

EINWEGARTIKEL & REINIGUNG / EINWEGARTIKEL

Fiesta Recyclable Boxen mit PET-Fenster

Helfen Sie mit diesem wiederverwertbaren Sortiment von Fiesta, natürliche Materialien zu bewahren und die Abfallmenge auf den Mülldeponien zu reduzieren.

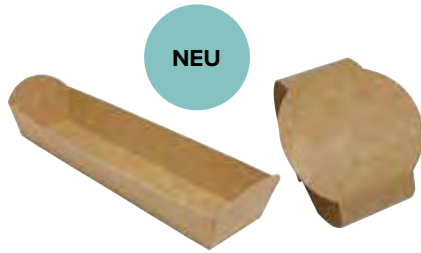

NEU

Art.-Nr.	Beschreibung	VE
FT656	Für Baguette	4000
FT657	53(H) x 72(B)mm	500

Pommesstüte Krone

Schöne Präsentation und bewahrt die Wärme von gekochten Speisen. Kann auch als Einlage für Drahtservierkörbe verwendet werden.



Art.-Nr.	VE
GK973	1100

Colpac Kraft Gebäck-Boxen

Kleine Schachteln unter anderem für Kuchen und Apfelstrudel.



Art.-Nr.	Beschreibung	VE
FA360	45(H) x 86(W) x 42(D)mm	500

Kunststoffbehälter zum Mitnehmen mit Deckeln



NEU

Art.-Nr.	Beschreibung	VE
CU132	60(H) x 120(B) x 175(T)mm 750ml	250

Fiesta Green Lebensmittelbeutel

Recyclbar und kompostierbar, sogar das Pergaminfenster.



Art.-Nr.	Beschreibung	VE
DC875	215 (B) x 88 (T) mm	1000

Vegware Wrapboxen

Mit praktischem Sichtfenster.



Art.-Nr.	Beschreibung	VE
CL705	13(H) x 7(B) x 7,8(L)cm	500

Colpac Baguette Schachtel mit offener Seite

Geeignet für Baguettes, Sandwiches, Hot Dogs. Aus umweltfreundlichem, kompostierbarem und recycelbarem Karton.



Art.-Nr.	Beschreibung	VE
CK937	5(H) x 25(B) x 8(T)cm	500

Colpac Suppenbecher und Deckel



Art.-Nr.	Beschreibung	VE
FA366	225ml	500
FA369	350ml	500
FA370	450ml	500
FA367	Deckel für FA366 7 FA369	500
FA368	Deckel für FA370	500

Vegware Pappboxen für Sandwichen

Perfekte Form für Sandwiches



Art.-Nr.	Beschreibung	VE
DW624	12,3(H) x 7,2(B) x 12,3(L)cm	500

Colpac Zest kompostierbare Salatboxen

Recyclbarer, kompostierbarer Karton mit Zellulosefenster.



Art.-Nr.	Beschreibung	VE
FP580	85 (H) x 125 (B) x 119 (T) mm	250
FP581	50 (H) x 135 (B) x 90 (T) mm	500

Vegware Suppen- und Eisbecher

Nachhaltige Becher, die von innen mit einer PLA-Schicht überzogen sind. Für unter anderem Suppen, Milchreis, Eis oder Nudeln. Flache und gewölbte Deckel erhältlich.



Art.-Nr.	Beschreibung	VE
DA589	170ml 45(H) x 90(Ø)mm	1000
GH027	23cl Becher 6(H) x 9(Ø)cm	1000
GF046	35cl Becher 6,5(H) x 11,5(Ø)cm	500
GF047	45,5cl Becher 8(H) x 11,5(Ø)cm	500
GH166	Flacher Deckel 9cm für 23cl Becher	1000
GH167	Domdeckel 9cm für 23cl Becher	1000
GF048	Flacher Deckel für 35cl & 45,5cl Becher	500
GH168	Domdeckel 11cm für 35 & 45,4cl Becher	500

Fiesta Einweg-Dressingbecher

Wachspapier.



Art.-Nr.	Beschreibung	VE
CB612	2,8cl	250
T181	5,9cl	250
CB613	11,2cl	250

Fiesta Green Rechteckige Menüboxen aus Bagasse

Vollständig kompostierbare und umweltfreundliche Alternative zu Polystyrol. Klappdeckel eignen sich perfekt für Kebabs und alle Arten von warmen, fettigen To-Go-Mahlzeiten.



Art.-Nr.	Beschreibung	VE
DW248	6,6(H) x 18,2(L) x 13,5(B)cm	250
DW249	6,4(H) x 24,8(L) x 16,1(B)cm	250

Fiesta Green Schalen aus Bagasse

Umweltschonende Alternative zu Schaumstoff und Plastik. Geeignet für warme und kalte Speisen. Ideal für Pommes.



Art.-Nr.	Beschreibung	VE
DW347	3,5(H) x 18(L) x 12(B)cm	50
DW349	3,7(H) x 21,5(L) x 14(B)cm	50

Colpac Sandwich Taschen

Recyclbares Papier mit laminiertes Oberfläche.



Art.-Nr.	Beschreibung	VE
FA381	Schwarz	250
FA382	Kraft	250

Vegware Burgerboxen aus Bagasse

Perfekte Form für Hamburger. Das umweltfreundliche Bagasse-Material ist von Natur aus atmungsaktiv und hält die Burger knusprig und frisch.



Art.-Nr.	Beschreibung	VE
DW625	9(H) x 14,8(B) x 15,2(L)cm	500

Fiesta Green Burgerschalen

Vollständig kompostierbare und umweltfreundliche Alternative zu Styropor. Mit Klappdeckel. Geeignet für Burger, Falafel oder andere warme Speisen zum Mitnehmen.



Art.-Nr.	Beschreibung	VE
DW246	7,9(H) x 14,3(B) x 14,6(L)cm	500
DW247	8,4(H) x 15,3(L) x 15(B)cm	500

Colpac Clasp Clip Recyclbare Baguette-Packungen aus Kraftpapier

Perfekt für Baguettes, aber auch für Hot Dogs und Paninis. Einfach auf die Plastikfolie legen und in Sekundenschnelle verpacken.



Art.-Nr.	VE
FA386	500

Vegware Deli Becher

Die ideale Größe für Dipps, Saucen oder Nüsse.



Art.-Nr.	Beschreibung	VE
GK103	5,7cl Becher	2000
GK104	5,7cl Deckel	2000
CR706	Becher 11,8cl	2000

Vegware Menüboxen aus Bagasse mit Klappdeckel

Vollständig kompostierbare Menüboxen mit Klappdeckel aus Bagasse. Ideal, um Speisen heiß zu halten. Mikrowellen- und gefriergeeignet. Stabil und stapelbar.



Art.-Nr.	Beschreibung	VE
GH026	6,5(H) x 15(B) x 22,5(L)cm	200

Fiesta Kompostierbare Papiertüten

Kompostierbare und recycelbare Papiertüten für den Takeaway-Service. Sie bewahren den Geschmack und absorbieren überschüssige Feuchtigkeit.



Art.-Nr.	Beschreibung	VE
CN758	177(H) x 177(L)mm	1000

Fiesta Mikrowellenbehälter

Mikrowelleneignete Behälter mit Deckel aus Kunststoff, ideal für Imbissbuden oder Lagerung von Lebensmitteln. Schwer belastbar, gefriergeeignet und wiederverwendbar.



Art.-Nr.	Beschreibung	VE
DM181	50cl Mikrowellenbehälter und Deckel	250
DM182	65cl Mikrowellenbehälter und Deckel	250
DM183	100cl Mikrowellenbehälter und Deckel	250

Colpac Biologisch abbaubare Sandwichverpackung

Karton mit PLA-Fenster.



Art.-Nr.	Beschreibung	VE
DF605	Dreieckig PLA-Fenster	500

Colpac Sandwich Verpackung

Sandwich-Verpackung aus kompostierbarer Pappe. Das Fenster (Acetat) ist ebenfalls vollständig kompostierbar.



Art.-Nr.	VE
FA390	500

TISCHSERVICE

RESTAURANT, BAR & HOTEL

MÖBEL

EINWEGARTIKEL & REINIGUNG

KLEIDUNG & ARBEITSSCHUHE

KÜCHE

KÜCHENMÖBEL & TRANSPORT

GERÄTE

KÜHLEN & GEFRIEREN

EINWEGARTIKEL & REINIGUNG / EINWEGARTIKEL

Faerch Contour Deli-Salatschalen

Inklusive auslaufsicheren Scharnierdeckeln. Zu 90 % aus recyceltem Material.

- Auslaufsichere Scharnierdeckel
- Öffnungslaschen für einfache Handhabung
- Stapelbar
- Kompatibel mit Sporks
- 90% wiederverwertbarer Inhalt



Art.-Nr.	Beschreibung	VE
FB370	1000ml	200

Faerch Deli-Behälter und -Deckel

Vielseitig verwendbare, wiederverwendbare Dosen, ideal für Frühstück, Snacks und Desserts. Perfekte Größen für Snacks unterwegs. Deckel mit raffinierter Stapelfunktion. Zu 90 % aus recyceltem Material.



Art.-Nr.	Beschreibung	VE
FB378	OHCO-Topf 8oz/227ml	1200
FB382	OHCO-Deckel 8/12/16oz	1800

Premium Lebensmittelbehälter mit Deckel

- Lebensmittelechtes Plastik gibt keinen Geschmack ab
- Starke und robuste Polypropylen-Konstruktion
- Gefrierschrank- und mikrowellengeeignet



Art.-Nr.	Beschreibung	VE
FC090	500ml	250
FC093	1000ml	250

Colpac Wickelbecher aus Karton



Art.-Nr.	Beschreibung	VE
FA377	163ml	1000

Colpac Schalen

Recycelte und biologisch abbaubare Einwegbehälter für Pommes Frites, Kartoffelecken, Zwiebelringe und andere heiße oder kalte Speisen.



Art.-Nr.	VE
CK935	500
FA364	250
CK936	500

Vegware Menüboxen

Auslaufsichere, fettgedichtete Menüboxen zum Mitnehmen. Vollständig kompostierbarer Karton aus nachhaltiger Produktion.



Art.-Nr.	Beschreibung	VE
GL859	Nr. 5 5(H) x 15,2(B) x 12,1(L)cm	150
GK102	Nr. 8 6,4(H) x 15,2(B) x 12(L)cm	300

Vegware Panini-Beutel

Hergestellt aus perforiertem Papier. Ideal zum Servieren von heißen und knusprigen Paninis und Wraps.



Art.-Nr.	Beschreibung	VE
GH019	228(B) x 120(L)mm	500

Fiesta Green Kompostierbare runde Schalen

Vollständig kompostierbare, umweltfreundliche Alternative zu Kunststoff auf pflanzlicher Basis. Mikrowellen- und Kühlergeeignet. 100°C Wasserbeständigkeit, 150°C Ölbeständigkeit.



Art.-Nr.	Beschreibung	VE
CW906	Schale 30cl	50
CT766	Schale 51cl	50

Vegware Pommes Frites-Schalen

Aus Bagasse, einem Nebenprodukt der Zuckerherstellung. Mikrowellengeeignet. Stabil und stapelbar.



Art.-Nr.	Beschreibung	VE
GH025	3(H) x 13,5(B) x 18(L)cm	500

Colpac Lebensmittelbox Zeitungsdruck

Perfekt für Fisch und Chips, unter anderem. Vollständig recycelbar und biologisch abbaubar



Art.-Nr.	Beschreibung	VE
CK882	Zeitungsdruck 60 (H) x 125 (B) x 250 (L) mm	150

Colpac Pommes Spitztüten

Recycelbare Papier-Spitztüten mit attraktivem Zeitungsmotiv.



Art.-Nr.	Beschreibung	VE
CE230	18,3(H) x 15,1(Ø)cm	1000

Vegware Papierträgertaschen

Perfekt zum Mitnehmen.



Art.-Nr.	Beschreibung
DW628	30,5(H) x 25(B) x 14(T)cm

EINWEGARTIKEL / EINWEGARTIKEL & REINIGUNG

Salatschüsseln

Kraftkarton mit PE-Beschichtung. Klare, beschlagfreie Fenster für gute Sicht.



Art.-Nr.	Beschreibung	VE
FA372	50(H) x 200(B) x 120(T)mm	200

Fiesta Green Schalen

Die aus umweltfreundlichem Zuckerrohr-Bagasse-Material hergestellten Schalen von Fiesta Green sind die perfekte Wahl für umweltbewusste Verwender.



Art.-Nr.	Beschreibung	VE
FC528	26 (H) x 118 (B) x 179 (T) mm	50
FC531	38 (H) x 139 (B) x 213 (T) mm	50

Kariertes Wachspapier

Wachspapier mit hochwertigem Karo-Aufdruck. Einfach auf die gewünschte Größe zuschneiden.

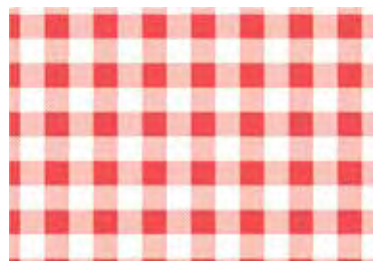

Art.-Nr.	Beschreibung	VE
CL658	19(B) x 31(L)cm	200
CL657	25(B) x 25(L)cm	200
CL659	31(B) x 38(L)cm	200

Bambusstäbchen

Mit Schlaufe



Art.-Nr.	Beschreibung	VE
CK969	12cm	100

Vegware Sandwichboxen

Handliche Boxen aus nachhaltigem Karton und pflanzlichem PLA. Kompostierbar für umweltfreundlichere Abfallverarbeitung.



Art.-Nr.	Beschreibung	VE
FD386	225(B) x 310(T)mm	50

Fiesta Aluschalen

Praktische Aluminium-Schalen eignen sich sowohl für heiße als auch kalte Gerichte. Wachsbeschichtete Deckel sind separat erhältlich.



Art.-Nr.	Beschreibung	VE
DA086	450ml 45(H) x 120(B) x 145(T)mm	500
DA087	Deckel für DA086	500
CD951	69cl 5,5(H) x 10,9(B) x 20(T)cm	500
CD952	Deckel für CD951	500

Wachspapier

Wachspapier zum Einwickeln von Fast Food oder als Einlage in Körbchen, um Fettflecken zu verhindern.



Art.-Nr.	Beschreibung	VE
GF036	Mit Zeitungsdruck 27(B) x 42(L)cm	500
GF037	Ohne Aufdruck 25,5(B) x 40,6(L)cm	500

Vegware Deli Becher und Deckel

Perfekt für kleine Portionen, Dips und Saucen.



Art.-Nr.	Beschreibung	VE
CL681	2,8cl	5000
CP395	Deckel 2,8cl	5000

Fiesta Recyclable Boxen mit PET-Fenster

Helfen Sie mit diesem wiederverwertbaren Sortiment von Fiesta, natürliche Materialien zu bewahren und die Abfallmenge auf den Mülldeponien zu reduzieren.



Art.-Nr.	Beschreibung	VE
FT662	44(H) x 50(B) x 180(L)mm	1000
FT663	50(H) x 75(B) x 240(L)mm	500

Fiesta Gastronorm Aluschalen

Einweg-Aluschalen, erhältlich in Gastronormgrößen 1/1 und 1/2.



Art.-Nr.	Beschreibung	VE
CP513	1/2 GN 6(H) x 32,3(B) x 26(T)cm 3,6L	5
CP512	1/1 GN 7,8(H) x 53(B) x 32(T)cm 9,6L	5

Premium Lebensmittelbehälter mit Deckel

Hochwertige Take-away-Behälter mit Deckel. Ideal für anspruchsvolle Lieferungen und Take-aways.



Art.-Nr.	Beschreibung	VE
FC091	650ml	250
FC092	750ml	250

Colpac Schachtel für diverse Lebensmittel

Eine hochwertige Schachtel, geeignet für eine Vielzahl von heißen oder kalten Speisen. Recyclbar.



Art.-Nr.	Beschreibung	VE
DM173	5,8(H) x 18,5(B) x 10,3(T)cm	250

TISCHSERVICE

RESTAURANT, BAR & HOTEL

MÖBEL

EINWEGARTIKEL & REINIGUNG

KLEIDUNG & ARBEITSSCHUHE

KÜCHE

KÜCHENMÖBEL & TRANSPORT

GERÄTE

KÜHLEN & GEFRIEREN

EINWEGARTIKEL & REINIGUNG / EINWEGARTIKEL

Fiesta Recyclable Boxen und Einwegverpackungen

Helpen Sie mit diesem wiederverwertbaren Sortiment von Fiesta, natürliche Materialien zu bewahren und die Abfallmenge auf den Mülldeponien zu reduzieren.

NEU



Art.-Nr.	Beschreibung	VE
FT665	Klein	1000
FT664	Medium	1000
FT666	Groß	1000

Faerch Behälter zum Mitnehmen

Halten Lebensmittel länger frisch und präsentieren sie ansprechend im Regal. Umweltfreundliches rPET-Material.

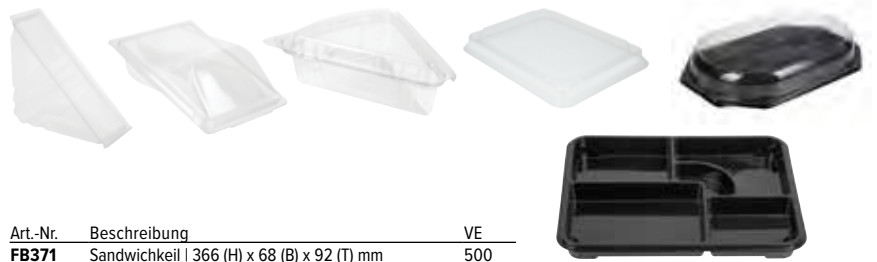

Art.-Nr.	Beschreibung	VE
FB371	Sandwichkeil 366 (H) x 68 (B) x 92 (T) mm	500
FB372	Sandwichkeil 369 (H) x 79 (B) x 92 (T) mm	500
FB373	Sandwichkeil 369 (H) x 90 (B) x 92 (T) mm	500
FB374	Twin-Tortilla-Packung 321 (H) x 110 (B) x 47 (T) mm	600
FB375	Kuchenstück 232 (H) x 144 (B) x 36 (T) mm	600
FB376	Tortenscheibe 291 (H) x 111 (B) x 63 (T) mm	500
FB290	Deckel	90
FB291	263 (H) x 201 (B) x 28 (T) mm	90



Fiesta Green Bagasseschalen

Das kompostierbare Bagasse-Material ist von Natur aus atmungsaktiv, sodass Ihre Speisen wunderbar knusprig bleiben.



Art.-Nr.	Beschreibung	VE
FC510	Bowl 350ml	50
FC511	Bowl 950ml	50
FC524	65 (H) x 165 (B) x 253 (T) mm	200
FC525	38 (H) x 223 (B) x 201 (T) mm	200
FC526	39 (H) x 223 (B) x 201 (T) mm	200
FC527	37(H) x 236(B) x 229(D)mm	200
FC541	Naturfarbe 2 Fächer 65 (H) x 165 (B) x 253 (T) mm	200
FC542	81 (H) x 149 (B) x 152 (T) mm	500

Beschichtete Papiertaschen

Taschen ausgestattet mit Folie an der Innenseite für eine bessere Isolierung.



Art.-Nr.	Beschreibung	VE
GH033	18(B)x 30,5(L)cm	500

Vegware Lebensmittelschale

- Stabiler Boden verhindert das Durchhängen des Tablett
- Das Bagasse-Material wird aus Abfallprodukten hergestellt und reduziert die Umweltbelastung
- Fünf Fächer sind ideal, um mehrere Gerichte auf einmal zu servieren
- Für heiße oder kalte Speisen zum Mitnehmen

NEU



Art.-Nr.	Beschreibung
CU546	5 Fächer

Vegware Wärmetüten aus Glassinepapier

Ein Sichtfenster erlaubt einen optimalen Überblick über den Tüteninhalt.



Art.-Nr.	Beschreibung	VE
CL688	25,4(H) x 15,2(B) x 21,6(L)cm	500

Fiesta Green Bagasse-Schalen

Bagasse ist ein nachhaltiges, natürlich atmungsaktives Material aus recyceltem Zuckerrohr.



Art.-Nr.	Beschreibung	VE
FC543	Schale 31cl	50
FC544	Komm 950ml	50

Hamburgerpapier

Fettdichtes Papier für warme Gerichte wie z.B. Hamburger oder Hot Dogs.



Art.-Nr.	Beschreibung	VE
GH037	Blau	1000
GH036	Rot	1000

Fresh & Tasty Pergamentpapier

Dickes Papier für Burger und fettige Speisen, vorgeschritten für einfaches Einwickeln.



Art.-Nr.	Beschreibung	VE
GK975	25,5 x 20,3cm	500

Vegware Wachspapier Blätter

Ungebleichtes Papier, ideal zum Verpacken von Lebensmitteln.

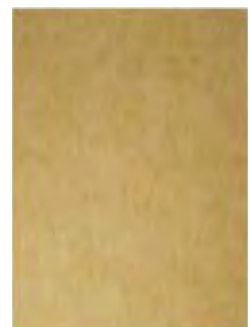

Art.-Nr.	Beschreibung	VE
DW631	38(B) x 27,5(L)cm	500

Aluminiumbehälter



Art.-Nr.	Beschreibung	VE
FJ856	Behälter GN 1/1 54x32x80mm	50
FJ857	Deckel für FJ856	50
FJ858	Behälter GN 1/2 32x26x60mm	100
FJ859	Deckel passend für FJ858	100

Colpac Combione Schalen & Deckel

- Wiederverwertbar
- Schutz für Nudeln, Reisgerichte, Salat, Sushi und Obst
- Sicheres Verschluss- und Wiederverschlussystem
- rPET-Deckel
- Packung 200 Stück



Art.-Nr.	Beschreibung	VE
FP456	FP457, FP458 & FP459	300
FP455	FP457, FP458 & FP459	300
FP454	Deckel Für FP457, FP458, FP459	300
FP457	500ml	300
FP458	750ml	300
FP459	1000ml	300

Colpac Mikrowellengeeignete Lebensmittelboxen

- Hergestellt aus recyceltem Karton
- Mikrowellengeeignet
- Packung 200 Stück
- 1950 ml Fassungsvermögen



Art.-Nr.	Beschreibung	VE
FA365	69oz/1950ml	200

Fiesta Green Bagasse-Teller

Bagasse ist ein nachhaltiges Material aus recyceltem Zuckerrohr. Natürlich atmungsaktiv, damit das Essen knusprig bleibt.

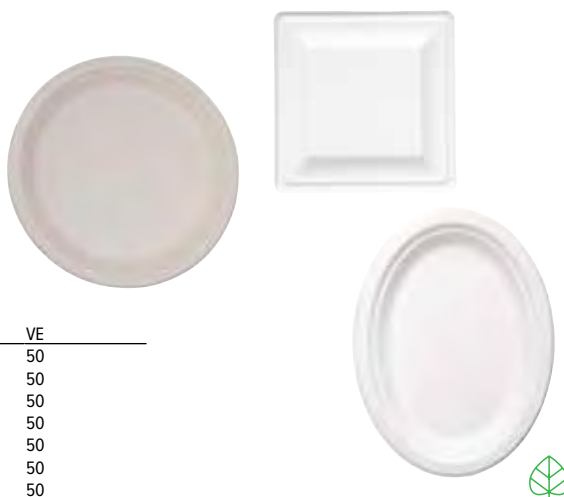

Art.-Nr.	Beschreibung	VE
FC518	15,9(Ø)cm	50
FC519	204 mm	50
FC520	261 mm	50
FC534	198 (B) x 263 (T) mm	50
FC535	316 (B) x 252 (T) mm	50
FC539	1,4(H) x 25,8(W) x 13(D)cm	50
FC545	Teller 260(Ø)mm	50

Pizzakarton

Pizzakarton aus Wellkarton mit vorgefalteten Ecken und Gondeldesign.



Art.-Nr.	Beschreibung	VE
GG997	23cm	100
GG998	30,5cm	100
GG999	35,5cm	50

Fiesta Green Burgerschalen

Vollständig kompostierbare und umweltfreundliche Alternative zu Styropor. Mit Klappdeckel. Geeignet für Burger, Falafel oder andere warme Speisen zum Mitnehmen.



Art.-Nr.	Beschreibung	VE
FB664	Kraft 85 (H) x 105 (B) x 105 (T) mm	200
FB665	Kraft 108 (H) x 112 (B) x 112 (T) mm	150
FB666	Kraft 85 (H) x 172 (B) x 92 (T) mm	200
FB667	Kraft 82 (H) x 204 (B) x 107 (T) mm	100

Fiesta Green Braune Tragetaschen aus Papier

Taschen aus 100% Recyclingpapier mit stabilen Griffen aus Papierstreifen; ideal für Essen zum Mitnehmen.



Art.-Nr.	Beschreibung	VE
CS351	Klein 21,5(H) x 18(B) x 9,5(T)cm	250
CF591	Mittel 25,5(H) x 21,5(B) x 11,5(T)cm	250
CF592	Groß 30,5(H) x 25,4(B) x 14(T)cm	250

Fiesta Green Pizzakartons

Einfach faltbare Pizzakartons, die Ihre Pizza für den Transport warm halten. Kartons aus Wellpappe.



Art.-Nr.	Beschreibung	VE
DC723	23cm	100
DC724	30,5cm	100
DC725	35,5cm	50

Colpac Tortilla-Ärmel

Recyclbarer Karton.



Art.-Nr.	Beschreibung	VE
FA383	Wrap-Halter	1000

Colpac Lebensmittelboxen aus Kraftkarton



Art.-Nr.	VE
FA361	125
FA363	150

Fiesta Green Spitztüten

Ideal für mobiles Catering und Appetitanreger. Aus nachhaltigem, kompostierbarem Holz.



Art.-Nr.	Beschreibung	VE
DK389	17(H) x 7,5(Ø)cm	100

TISCHSERVICE

RESTAURANT, BAR & HOTEL

MÖBEL

EINWEGARTIKEL & REINIGUNG

KLEIDUNG & ARBEITSSCHUHE

KÜCHE

KÜCHENMÖBEL & TRANSPORT

GERÄTE

KÜHLEN & GEFRIEREN

EINWEGARTIKEL & REINIGUNG / EINWEGARTIKEL

Fiesta Green Salatboxen mit PLA-Fenstern

Starkes, stabiles Design mit hochtransparenten PLA-Fenstern für gute Produktsichtbarkeit. Hergestellt aus kommerziell kompostierbarem, nachhaltig beschafftem Papier mit PLA-Füllung.



Art.-Nr.	Beschreibung	VE
FB676	700ml 45 (H) x 120 (B) x 172 (T) mm	200
FB677	1200ml 50 (H) x 139 (B) x 200 (T) mm	200
FB678	1600ml 60 (H) x 143 (B) x 211 (T) mm	200

Colpac Kraftkartons mit Deckel

Geeignet für alle Arten von Gerichten, von Salaten bis hin zu gebratenem Reis. Inklusive PET-Deckel

- Recyclbares Material
- Wiederverschließbarer PET-Deckel
- 150 Stück



Art.-Nr.	Beschreibung	VE
FA373	700ml	150
FA374	1000ml	150

Egreen Biologisch abbaubare Bestecksets aus Holz

Bestecksets aus 100 % FSC-zertifiziertem Holz. Vollständig biologisch abbaubar mit einem kompostierbaren Zellulose-Biofilm.



Art.-Nr.	Beschreibung	VE
FS166	4-teiliges Set Einzeln verpackt	250

Aluminiumbehälter

Suchen Sie nach einer einfachen Möglichkeit, Ihre gelieferten Mahlzeiten warm zu halten? Dann sind diese einfachen, aber effektiven Aluminiumbehälter genau das Richtige für Sie!



Art.-Nr.	Beschreibung	VE
FJ853	230x230x51mm	200
FJ854	230 x 230 x 39 mm	200
FJ855	Für FJ853 und FJ854	200

Partyhüte für Erwachsene

Hochwertige Partyhüte, die für eine lustige Atmosphäre sorgen sollen. Verschiedene Formen und Stile geliefert.



Art.-Nr.	Beschreibung	VE
GE917	Partyhüte sortiert	72

Fiesta Green kompostierbare runde Teller

Vollständig kompostierbare, umweltfreundliche Alternative zu Plastik auf pflanzlicher Basis. Geeignet für Mikrowelle und Kühler. Wasserabweisend bis 100°C. Ölbeständig bis 150°C.



Art.-Nr.	Beschreibung	VE
CW905	Teller 17,9(Ø)cm	50
CW904	Teller 26(Ø)cm	50

Egreen Biologisch abbaubare Bestecksets aus Holz

Bestecksets aus 100 % FSC-zertifiziertem Holz. Vollständig biologisch abbaubar mit einem kompostierbaren Zellulose-Biofilm.



Art.-Nr.	Beschreibung	VE
FS167	3-teiliges Set Kraftpapier eingewickelt	250
FS168	4-teiliges Set Kraftpapier eingewickelt	250

Bambus-Zahnstocher

Einzeln verpackt in recycelbare und kompostierbare Verpackung. Eine hygienische und umweltfreundliche Alternative zu Kunststoff-Zahnstochern.



Art.-Nr.	Beschreibung	VE
DA015	Zahnstocher	1000

Colpac Bagel-Boxen

Stabile und stylische Verpackung für Bagels, Donuts und andere Snacks.



Art.-Nr.	VE
FA389	1000

Olympia Papierdeckchen

Deckchen mit Rosendekor für die Präsentation von Lebensmitteln und Getränken in Teehäusern, Cafés, Hotels u.s.w.

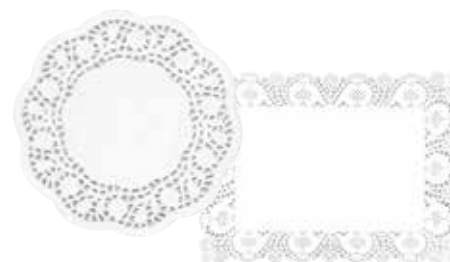

Art.-Nr.	Beschreibung	VE
CE990	10(Ø)cm	250
CE991	16,5(Ø)cm	250
CE992	24(Ø)cm	250
CE993	30(Ø)cm	250
CE994	30(B) x 40(L)cm	250

Einweg Alu-Servierplatten

Stabile Aluminium-Partyplatten mit dekoratives Finish für eine ansprechende Präsentation. Ideal zum Servieren sowie für Buffets und Catering-Veranstaltungen.



Art.-Nr.	Beschreibung	VE
CE997	36cm	10
CE998	43cm	10
CE999	56(B)cm	10

Egreen Erfrischungstücher

Feuchte Reinigungstücher mit Zitronenduft, ideal zur Reinigung der Hände nach Garnelen oder Rippchen.



Art.-Nr.	Beschreibung	VE
CE231	15(B) x 13(T)cm	1000
CE260	11(B) x 18,5(T)cm	500



Colpac Salatschüsseln

Sowohl der Karton als auch das Acetatfenster und die Biofilmverpackung sind kompostierbar.



Art.-Nr.	VE
FA392	250

Fiesta Green Runder Palmblattdeller



Art.-Nr.	Beschreibung	VE
DK378	25(Ø)cm	100

Fiesta Green Suppenbecher & Deckel

Die Becher haben eine PLA-Beschichtung und sind daher kompostierbar und umweltfreundlich. Das Papier kommt aus nachhaltiger Forstwirtschaft.



Art.-Nr.	Beschreibung	VE
FB160	230ml-Becher 6,3(H) x 9,8(Ø)cm	500
FB162	340ml-Becher 7,2(H) x 9,8(Ø)cm	500
FB164	454ml-Becher 10,1(H) x 9,8(Ø)cm	500
FB556	Deckel für 9,8cm-Becher	500

Fiesta Compostable Suppenbecher & Deckel

Die Becher haben eine PLA-Beschichtung und sind daher kompostierbar und umweltfreundlich. Das Papier kommt aus nachhaltiger Forstwirtschaft.

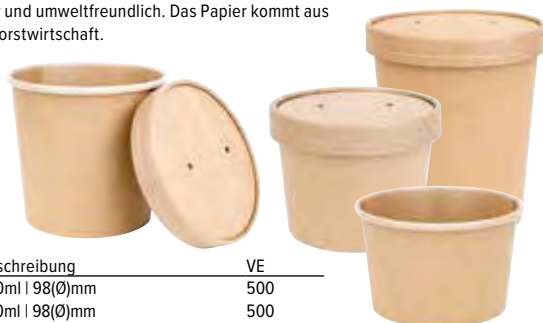

Art.-Nr.	Beschreibung	VE
FP475	230ml 98(Ø)mm	500
FP476	340ml 98(Ø)mm	500
FP477	455ml 98(Ø)mm	500
FP478	26-Unzen-Behälter 118 (Ø) mm	500
FP479	32-Unzen-Behälter 118 (Ø) mm	500
FA979	Deckel für 118-mm-Behälter	500
FA978	Deckel für 98-mm-Behälter	500

Fiesta Recyclable Boxen mit PET-Fenster

Helfen Sie mit diesem wiederverwertbaren Sortiment von Fiesta, natürliche Materialien zu bewahren und die Abfallmenge auf den Mülldeponien zu reduzieren.



NEU

Art.-Nr.	Beschreibung	VE
FT654	Für Tortillas	1000

Fiesta Green Boote aus Pappelholz

Natürlich und kompostierbar. Mit attraktiver Holzmaserung.



Art.-Nr.	Beschreibung	VE
DK383	8(L)cm	100
DK387	18(L)cm	100
DK386	250(L)mm	100

Fiesta Green Salatschalen aus Papier & PET-Deckel

Ein breiteres und flacheres Design sorgt dafür, dass die Salate länger frischer aussehen. Hergestellt aus nachhaltigem Papier.



Art.-Nr.	Beschreibung	VE
FB196	0,5L	300
FB197	0,75L	300
FB198	1L	300
FB199	PET-Deckel für Salatschalen	300

Colpac Tortilla-Verpackung

Kraftverpackungsboxen aus kompostierbarem Material, inklusive Acetatfenster.



Art.-Nr.	VE
FA391	500

Colpac Tortilla-Boxen

Kraftverpackungsboxen aus kompostierbaren Materialien. Pflanzliches PLA-Fenster.



Art.-Nr.	VE
FA378	500

Fiesta Green Boxen zum mitnehmen

Umweltfreundliche, kompostierbare Kartons mit PLA-Liner



Art.-Nr.	VE
FB673	400
FB674	200
FB675	200

Colpac Pommes-Frites-Tabletts

Recyclbar und biologisch abbaubar.



Art.-Nr.	VE
GE800	1000
GE801	1000

TISCHSERVICE

RESTAURANT, BAR & HOTEL

MÖBEL

EINWEGARTIKEL & REINIGUNG

KLEIDUNG & ARBEITSSCHUHE

KÜCHE

KÜCHENMÖBEL & TRANSPORT

GERÄTE

KÜHLEN & GEFRIEREN

EINWEGARTIKEL & REINIGUNG / EINWEGARTIKEL

Fiesta Recyclable Boxen mit PET-Fenster

Helpen Sie mit diesem wiederverwertbaren Sortiment von Fiesta, natürliche Materialien zu bewahren und die Abfallmenge auf den Mülldeponien zu reduzieren.

NEU



Art.-Nr.	Beschreibung	VE
FT655	Für Wraps	1000

Vegware Papier-Besteck

Kommerziell kompostierbare, starke und robuste Papierbesteckserie. Perfekt für heiße oder kalte Speisen. Das 4-teilige Set ist in Papier eingewickelt und enthält 1x Messer, 1x Gabel, 1x Löffel und 1x Serviette.

NEU



Art.-Nr.	Beschreibung	VE
CU544	Messer	1000
CU543	Gabel	1000
CU542	Löffel	1000
CU545	4 in 1	250

Fiesta PE-ausgekleidete Lebensmittelbox



Art.-Nr.	Beschreibung	VE
FN894	600ml	300
FN895	1200ml	200
FN896	1800ml	200

Fiesta Salatboxen mit PET-Fenster



Art.-Nr.	Beschreibung	VE
FN897	700ml	200
FN898	1200ml	150
FN899	1600ml	100

Sharpie Permanent Marker

Komfortable Permanentmarker in feiner oder ultrafeiner Ausführung.



Art.-Nr.	Beschreibung	VE
DE706	Feiner Marker	1
DE707	Ultrafeiner Marker	2

Egreen Öko-Faser-Einwegartikel

Umweltfreundliche Einwegartikel, hergestellt aus Weizen.



- Wasserbeständig bis 100°C
- Fett- und ölbeständig bis 120°C
- Schnittfest
- Mikrowellengeeignet

Art.-Nr.	Beschreibung	VE
FN202	230(Ø)mm 9"	1000
FN203	250(Ø)mm 9 3/4"	1000

Fastpac Hitzebeständige Lebensmittelbehälter und Deckel

Die perfekte Lösung, um Kunden sowohl heiße als auch wiederaufwärmbare Mahlzeiten zu liefern. Mikrowellengeeignet und hitzebeständig von -18°C bis +100°C. Hergestellt aus Polypropylen.



Art.-Nr.	Beschreibung	VE
DW782	Rechteckig 500-ml-Behälter	300
DW783	Rechteckig 500 ml Deckel	300
DE763	Rechteckig 900-ml-Behälter	300
DE764	Rechteckig 900 ml Deckel	300
DW784	Rechteckig 1350-ml-Behälter	150
DW785	Rechteckig 1350 ml Deckel	150
DW786	Runde 750-ml-Behälter	300
DW787	Runde 750 ml & 1000 ml Deckel	300



Thermokassenrolle

80x80mm.



Art.-Nr.	Beschreibung	VE
AE739	80x80mm	20

Olympia Nicht-thermische Kassenrollen

Schachtel mit 20 Stück. 76 x 70 mm in einer Vielzahl von Farben.



Spezifikation
DK595 Rollenlänge: 33 m.

Art.-Nr.	Beschreibung	VE
DK595	Weiß/Rosa 76 x 71mm	20

Olympia PDQ-Thermokassenrollen

Wird in Kartons mit 20 Rollen geliefert.



Art.-Nr.	Beschreibung	VE
AG147	57x30mm	20
AG148	57x40mm	20

Fiesta Green Holzbecher

Becher aus Birkenholz, ideal für nasses und trockenes Essen. Biologisch abbaubar.



Art.-Nr.	Beschreibung	VE
DK388	4(H) x 4(Ø)cm	100

Fiesta Compostable Einzel verpacktes Besteck

Tauschen Sie Ihr herkömmliches Plastikbesteck gegen eine nachhaltigere Alternative aus: das biologisch abbaubare Holzbesteck von Fiesta Green.



Art.-Nr.	Beschreibung	VE
CH083	Gabeln	500
CH086	Sporks	500
CH085	Teelöffel	500

Fiesta Green Minibambuszange

Aus biologisch abbaubarem, robustem Bambus.



Art.-Nr.	Beschreibung	VE
DK391	16(L)cm	50

Fiesta Green Holzrührer

Biologisch abbaubare Rührer aus Birkenholz, ideal für heiße Getränke zum Mitnehmen. Verpackt pro 1000 Stück.



Art.-Nr.	Beschreibung	VE
DK392	14(L)cm	1000
DK390	19(L)cm	1000

Fiesta Green Cocktailspieße

Ideal um Garnierfrüchte in Cocktails aufzuspießen.



Art.-Nr.	Beschreibung	VE
CC461	8(L)cm	1000

Fiesta Green Palmblattteller

Natürlich und kompostierbar.



Art.-Nr.	Beschreibung	VE
DK376	20(L) x 20(B)cm	100
DK377	3,5 (h) x 17,5 (Ø) cm	100
DK378	25(Ø)cm	100
DK380	26(L) x 16(B)cm	100
DK381	Quadrat 25cm	100
DK382	36(L) x 24(B)cm	100

Fiesta Green Bambusesstättchen

Individuell verpackte, biologisch abbaubare Esstättchen hoher Qualität. Perfekt für Abholrestaurants und Veranstaltungen.



Art.-Nr.	Beschreibung	VE
DK393	21(L)cm	100

Fiesta Green Holzspieße aus Birkenholz



Art.-Nr.	Beschreibung	VE
CD907	18(L)cm	200
CD908	25(L)cm	200

Fiesta Green Holzbesteck

Einwegbesteck aus Birkenholz. Biologisch abbaubar.



Art.-Nr.	Beschreibung	VE
CD903	Gabel 15,5cm	100
CD902	Messer 16,5cm	100
CD904	Dessertlöffel 16,5cm	100

Fiesta Green Bambusspieße Paddelform

Hergestellt aus nachhaltigem, erneuerbarem Bambus. Sicherer Gebrauch bis zu 100°C.



Art.-Nr.	VE
DB496	100
DB497	100
DB498	100

Fiesta Green Bambusspieße Paddelform



Art.-Nr.	Beschreibung	VE
DK397	9(L)cm	100
DK394	15(L)cm	100
DK395	18(L)cm	100

TISCHSERVICE

RESTAURANT, BAR & HOTEL

MÖBEL

EINWEGARTIKEL & REINIGUNG

KLEIDUNG & ARBEITSSCHUHE

KÜCHE

KÜCHENMÖBEL & TRANSPORT

GERÄTE

KÜHLEN & GEFRIEREN

EINWEGARTIKEL & REINIGUNG / EINWEGARTIKEL

Fiesta Green Bambusspieße Schleifendesign

Mit attraktiver Schleife - ideal für Hamburger. Aus recycelbarem Bambus.



Art.-Nr.	Beschreibung	VE
DK396	9(L)cm	100

Fiesta Green Birkenholz Holzlöffel

Recycelbare, robuste Holzlöffel mit glatt geschliffener Oberfläche.



Art.-Nr.	Beschreibung	VE
DK398	Kaffeelöffel 11(L)cm	100
DK399	Eislöffel 9,6(L)cm	100

Fiesta Green Pommegabeln aus Birkenholz

Erneuerbares und nachhaltiges Material. Biologisch abbaubar.



Art.-Nr.	Beschreibung	VE
CD901	9,5(L)cm	1000

Fiesta Green Papierbiegehalme

Eine umweltfreundliche Alternative zu Plastikstrohhalmem mit einem praktischen biegsamen Design.



Art.-Nr.	Beschreibung	VE
FB140	Schwarz 210 mm	250
FB141	Kraft 210 mm	250
FB142	Rot 210 mm	250
FB143	Grün 210 mm	250
FB144	Rosa 210 mm	250

Fiesta Green Cocktail Papiertrinkhalme

Cocktailtrinkalm und -rührstab in einem



Art.-Nr.	Beschreibung	VE
CY080	Schwarz 14,2cm	250

Utopia Papier-Strohhalme

200mm Strohhalme mit 6mm Bohrung.



Art.-Nr.	Beschreibung	VE
DW192	20(l)cm Gold	250
DW194	200mm	250
DW196	20(l)cm Schwarz gestreift	250
DW198	20(l)cm Blau gestreift	250

Fiesta Green Grün/weiß gestreifte Papiertrinkhalme

Grün/Weiß.



Art.-Nr.	Beschreibung	VE
DE928	Grün/weiß 21cm	250
DE925	Weiß 21cm	250
DE927	Rot/weiß 21cm	250
DE926	Schwarz 21cm	250

Fiesta Green Einzeln verpackte Strohhalme

Diese Papierstrohhalmem von Fiesta Green sind eine hygienische und umweltfreundliche Wahl.



Art.-Nr.	Beschreibung	VE
FP440	Schwarz 210 mm	250
FP441	Cocktailstroh Schwarz 140 mm	250
FP442	Rot-weiß 210 mm	250
FP443	Smoothie-Stroh Rot-weiß 140 mm	250
FP444	Stroh biegen Schwarz 210 mm	250

Fiesta Green Strohhalme aus Kraftpapier

Aus Papier und natürlichem Kleber und Tinte. 100% biologisch abbaubar. Eine umweltfreundliche Alternative zu Plastikstrohhalmem.



Art.-Nr.	Beschreibung	VE
FB138	Kraft 210 mm	250

Fiesta Green Rosa Papierstrohhalmem

Eine umweltfreundliche Alternative zu Plastikstrohhalmem. Hergestellt aus nachhaltig gewonnenem, erneuerbarem Papier und natürlichem Klebstoff und Tinte. Die kräftige rosa Farbe verleiht Ihren Getränken einen markanten Akzent.



Art.-Nr.	Beschreibung	VE
FB139	Rosa 210 mm	250

Fiesta Green Smoothie-Strohhalme

Größer als normale Strohhalme, geeignet für dickflüssigere Getränke wie Smoothies und Milchshakes. 100% biologisch abbaubar.



Art.-Nr.	Beschreibung	VE
FB145	Schwarz 21cm	250
FB146	Kraft 210 mm	250
FB147	Rot gestreif 21cm	250
FB148	Grün gestreif 21cm	250
FB149	Rosa 210 mm	250

Fiesta Green Bagasseschalen

Die ideale umweltfreundliche Alternative zu Styropor. Ideal für Saucen und andere Gewürze.



Art.-Nr.	Beschreibung	VE
FC517	59ml	1000
FP426	Deckel für 2oz Topf (FC517)	1000

Fiesta Heißgetränkebecher

Einfacher Heißgetränkebecher in modernem Design. Deckel (separat erhältlich) halten die Getränke länger warm und vermeiden Verbrennungen oder das Verschütten.



Art.-Nr.	Beschreibung	VE
GP403	225ml Türkis	1000
GP404	340ml Türkis	1000
GP415	225ml Dunkelgrau	1000
GP416	340ml Dunkelgrau	1000

Fiesta Doppelwandige Tassen

Isolierendes Doppelwanddesign für ausgezeichnete Wärmespeicherung.



Art.-Nr.	Beschreibung	VE
GP436	225ml	25
GP440	340ml	500

Fiesta Pappbecher und Deckel für Kaltgetränke

Hergestellt aus nachhaltig gewonnenem, recycelbarem Papier, perfekt für Softdrinks und Smoothies.



Art.-Nr.	Beschreibung	VE
FP780	340ml	1000
FP781	450ml	1000
FP782	90mm	1000
FP783	Deckel für FP780	1000
FP784	Deckel für FP781 & FP782	1000

Vegware Doppelwandbecher & Deckel

Gut isolierende Doppelwandbecher



Art.-Nr.	Beschreibung	VE
GH020	230ml	500
GH021	340ml	500
GH022	455ml	400
GH024	Deckel 230ml	1000
GH023	Deckel mit Trinköffnung	1000



Vegware Heißgetränke Becher

Nachhaltig beschaffte, umweltfreundliche Einwegbecher, die mit kompostierbarem PLA auf Pflanzenbasis ausgekleidet sind.



Art.-Nr.	Beschreibung	VE
CF888	Lid 79 Series Paper	1000
CF887	Lid 89 Series Paper	1000

Fiesta Green Heißgetränkebecher aus PLA

Aus Papier aus nachhaltiger Forstwirtschaft mit pflanzlich basierter Beschichtung. Die doppelwandige Konstruktion hält Getränke länger warm und schützt gleichzeitig die Hände Ihrer Kunden vor der Hitze.



Art.-Nr.	Beschreibung	VE
DY985	227ml	500
DY987	355ml	500
DY982	Flacher Deckel 113ml	50
DY983	Flacher Deckel 113ml	1000
DS054	Flacher Deckel 22,5cl	50
DS055	Flacher Deckel 34cl	50

Fiesta Green Heißgetränkebecher & Deckel

Heiße Getränke lassen sich in diesen kompostierbaren Bechern warm halten. Zweckmäßige, umweltschonende Alternative zu herkömmlichen To Go-Bechern auf pflanzlicher Basis.



Art.-Nr.	Beschreibung	VE	Art.-Nr.	Beschreibung	VE
DS058	Heißgetränkebecher 34cl	1000	DS055	Flacher Deckel 34cl	50
DS054	Flacher Deckel 22,5cl	50	DS053	Deckel 34cl	1000
DS052	Deckel 22,5cl	1000			

TISCHSERVICE

RESTAURANT, BAR & HOTEL

MÖBEL

EINWEGARTIKEL & REINIGUNG

KLEIDUNG & ARBEITSSCHUHE

KÜCHE

KÜCHENMÖBEL & TRANSPORT

GERÄTE

KÜHLEN & GEFRIEREN

EINWEGARTIKEL & REINIGUNG / EINWEGARTIKEL

Deckel für Heißgetränkebecher

Deckel halten Getränke auf Trinktemperatur und verringern das Risiko von Verschütten.



Art.-Nr.	Beschreibung	VE
CE263	23cl Deckel	50
CE256	23cl Deckel	1000
CE264	34/45cl Deckel	50
CE257	34/45cl Deckel	1000

Fiesta Espressoheber

Espressoheber mit einfacher Wand in modernem Design.



Art.-Nr.	Beschreibung	VE
GF019	11cl Espresso. Schwarz	50
GF018	11cl Espresso. Schwarz	1000

Olympia Mehrwegbecher aus Polypropylen

Wiederverwendbar. Ideal für Kaffeebars. Deckel inklusive.



Art.-Nr.	Beschreibung
CW929	Tasse 450ml

Fiesta Bistro Heißgetränkebecher

Becher mit einfacher Wand und modernem Design für viele Anwendungen.



Art.-Nr.	Beschreibung	VE
GF031	23cl. Hellbraun	50
GF030	23cl. Hellbraun	1000
GF032	34cl. Hellbraun	1000
GF041	23cl. Schwarz	50
GF040	23cl. Schwarz	1000
GF043	34cl. Schwarz	50
GF042	34cl. Schwarz	1000
GF044	45cl. Schwarz	1000

Fiesta Schwarze Deckel für Fiesta Kaffeetassen.

Passend für Fiesta Einweg-Kaffeetassen



Art.-Nr.	VE
CW715	50
CW716	1000
CW717	50
CW718	1000

Fiesta Heißgetränkebecher

Becher aus einzigartigem gewelltem Material, sorgt für extra gute Isolierung und Handhabung.



Art.-Nr.	Beschreibung	VE
GP442	23cl Hellbraun	500
GP444	34cl Hellbraun	500
GP445	34cl Hellbraun	25

San Jamar Becherspender

Becherspender 12-30cl mit Durchmesser von 64 bis 83mm. Komplett mit Wandhalterung.



Art.-Nr.	Beschreibung
CF668	Becherspender

San Jamar Becherspender Edelstahl

Einwegbecherspender aus Edelstahl, der für jede Bechergöße und unterschiedliche Materialien geeignet ist. Komplett mit Halterung zur Wandmontage.



- Edelstahl
- Für alle Einwegbecher
- Manschette kann an Bechergöße/-material angepasst werden
- Inklusive Wandhalterungen

Art.-Nr.	Beschreibung
GD116	Becher von 8-30cl
GD117	Becher von 35-71cl

Fiesta Geriffelte Bechermanschetten

Wellpapierschutz für Heißgetränkebecher. Schutz für die Hände.



Art.-Nr.	Beschreibung	VE
GD328	23cl	1000
GD329	35/45cl	1000

Weißer Tragetaschen

Große weiße Plastiktaschen ideal zum Verpacken von Speisen zum Mitnehmen. Größe: 57,5(H) x 42,5(B) x 27,5(T)cm.



Art.-Nr.	Beschreibung	VE
GG995	Weiß	1000

Ecoffee Cup Wiederverwendbare Becher

Hergestellt aus nachhaltiger Bambusfaser. Auslaufsicherer Deckel für den sicheren Transport heißer Getränke.



Art.-Nr.	Beschreibung
DY487	Schwarz 340ml
DY491	Marine 340ml

Egreen Einwegbecher

Flexible Tumbler aus Polypropylen. Rissbeständig und stapelbar.



Art.-Nr.	Beschreibung	Höhe	VE
U364	29cl bis Linie	118mm	1000

Egreen Einwegbecher

Flexible Tumbler aus Polypropylen. Rissbeständig und stapelbar.



Art.-Nr.	Beschreibung	Höhe	VE
U380	57cl bis Rand	135mm	1000
U384	57cl bis Linie	147mm	1000

Bbp Schnapsgläser aus Polystyrol

Wiederverwendbar, Lebenszyklus ca. 100 Spülgänge.



Art.-Nr.	Beschreibung	Höhe	VE
CB870	2,5cl	49 mm	100

Waitr pads Kellnerblöcke

Kellnerblock zum Aufnehmen von Bestellungen mit Tischdiagrammen und Sitzplänen für perfekten Service. 50 Blatt pro Block.



Art.-Nr.	Beschreibung	VE
GD113	9(B) x 17(L)cm	10

Trinkbecher

Einwegbecher, ideal für Konferenzen oder zur Verwendung bei Wasserspendern.



Art.-Nr.	Beschreibung	Höhe	VE
U212	Klar, 20cl	91mm	2000

Vegware einwandige Heißgetränkbecher & Deckel

Umweltfreundliche Heißgetränkbecher. Die passenden Deckel ohne Trinköffnung verhindern Verschütten und halten Getränke länger warm. Auch erhältlich mit Trinköffnung.



Art.-Nr.	Beschreibung	VE
GH028	11,3cl Espresso Becher	1000
DW623	34cl Heißgetränkbecher	1000
DW620	45,5cl Heißgetränkbecher	1000
GH023	Deckel mit Trinköffnung	1000

Fiesta Doppelwandige Tassen

Isolierendes Doppelwanddesign für ausgezeichnete Wärmespeicherung.



Art.-Nr.	Beschreibung	VE
GP436	225ml	25
GP440	340ml	500

Olympia Kellnerblöcke mit Durchschlagpapier

50er Pack Schreibblock. 50 nummerierte Seiten pro Block. Erhältlich in Duplikate (D) und Triplikate (T).



Art.-Nr.	Beschreibung	VE
E167	7,6(B) x 14(L)cm	50

Fiesta Green Heißgetränkbecher aus PLA

Aus Papier aus nachhaltiger Forstwirtschaft mit pflanzlich basierter Beschichtung. Die doppelwandige Konstruktion hält Getränke länger warm und schützt gleichzeitig die Hände Ihrer Kunden vor der Hitze.



Art.-Nr.	Beschreibung	VE
FA343	Kaltgetränkbecher 45,4cl	1000
FA344	Kaltgetränkbecher 56,8cl	1000
FA345	Domdeckel	1000
FA346	Flacher Deckel	1000

Vegware Kaltgetränkbecher und Deckel

Aus kompostierbarem PLA aus Maisstärke. Geeignet für Smoothies und Getränke bis 50°C.



Art.-Nr.	Beschreibung	VE
GH014	Becher 34cl	1000
GH015	Becher 45,5cl	1000
GH016	Domdeckel	1000

Egreen Einweg-Schnapsgläser

Ideal für Getränkeproben und Events. 3cl bis zum Rand, 2cl bis zur Linie. Material: Polystyrol.



Art.-Nr.	Beschreibung	Höhe	VE
CB872	3cl	40 mm	1000

Egreen Einweg-Weingläser

Transparentes Polystyrol.



Art.-Nr.	Beschreibung	Höhe	VE
T644	17,5cl	110 mm	10

TISCHSERVICE

RESTAURANT, BAR & HOTEL

MÖBEL

EINWEGARTIKEL & REINIGUNG

KLEIDUNG & ARBEITSSCHUHE

KÜCHE

KÜCHENMÖBEL & TRANSPORT

GERÄTE

KÜHLEN & GEFRIEREN

EINWEGARTIKEL & REINIGUNG / EINWEGARTIKEL

Einweg Servietten

Ob Sie nun Einwegservietten suchen zum Wegwischen von kleinen Verschüttungen, frisch weiße Lunchservietten für Ihren Imbiss oder beständige und elegante Dinnerservietten für Ihr Restaurant - unser umfangreiches Angebot von Servietten ist erhältlich in einer Vielfalt von Farben und Größen, passend zu Ihrem Unternehmen und Ihrem Menü.

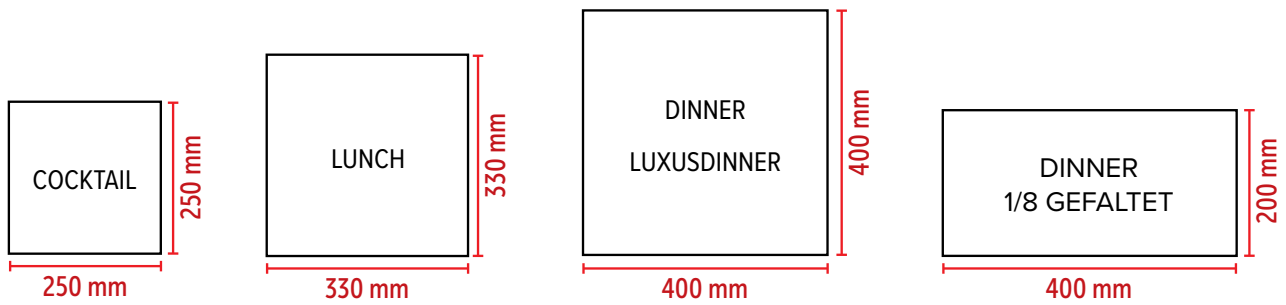

Vegware Servietten

Ungebleichte Servietten aus recycelter Faser. Weich und äußerst saugfähig.



Art.-Nr.	Beschreibung	VE
DW629	Cocktail 24cm	4000
DW621	Lunch 33cm	2000

Tork Servietten in Leinenstil

Einwegservietten in texturierter Weboptik. 40 x 40cm.



Art.-Nr.	Beschreibung	VE
DP180	Weiß	600

Olympia Serviettenspender und Servietten

Klassischer 50er Jahre Chrom-Look Edelstahlspender. Doppelseitig befüllbar. Größe (cm): 14(H) x 9,5(B) x 12(T). Recyclbare einlagige Servietten sind separat erhältlich.



Art.-Nr.	Beschreibung	VE
P420	Spender	1
CB392	Weiß, 1-lagige Servietten	6000

Verschleißbare Papier-Besteckbeutel

Verschleißbare Beutel, um Besteck sauber und hygienisch zu halten. Selbstklebende Verschlüsse mit Abreißperforation zum einfachen Öffnen. Besteck nicht enthalten.



Art.-Nr.	Beschreibung	VE
DF696	260 (H) x 100 (B) mm	2000

Europochette Beutel für Besteck

Vorgefaltete, gebrauchsfertige Bestecktaschen. Inklusive Serviette.

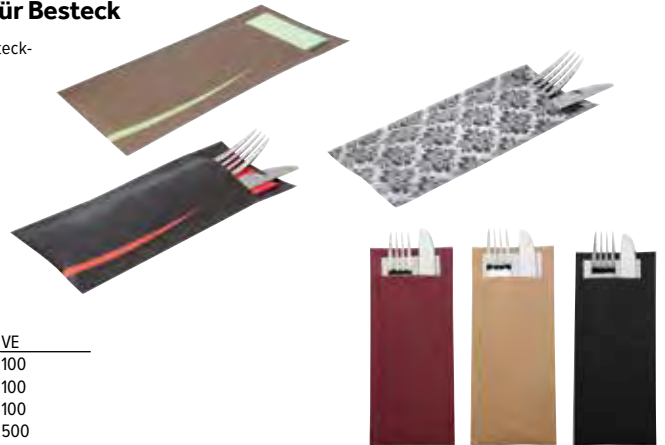

Art.-Nr.	Beschreibung	VE
CK237	Braun	100
CK239	Schwarz Rot	100
CK238	Jahrgang	100
CK234	Burgund & Weiß	500
CK235	Kraft & Weiß	500
CK236	Schwarz-Weiss	500

Fasana Cocktailservietten

Farbtechte 1/4 gefaltete Servietten in starker Verpackung. 25(B) x 25(L)cm.



Art.-Nr.	Beschreibung	VE
CK881	Cocktailservietten Weiß	1500

Fasana Professionelle Papierservietten

Farbtechte 1/4 gefaltete Servietten in fester Verpackung. Erhältlich in einer zweilagigen "Lunch"-Größe (33cm) oder als größere dreilagige "Dinner"-Größe (40cm) und in verschiedenen Farben.

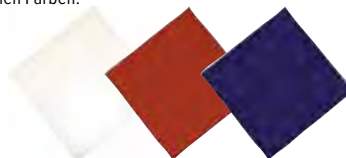

Lunch 33 x 33cm (2-lagig)

Art.-Nr.	Beschreibung	VE
CK874	Weiß	1500
CK879	Bordeauxrot	1500
CK877	Blau	1500

Dinner 40 x 40cm (3-lagig)

Art.-Nr.	Beschreibung	VE
CC587	Weiß	1000

100% recycelte Servietten

Aus 100% recyceltem Zellstoff.



Art.-Nr.	Beschreibung	VE
GH030	Lunch 1-lagig	6000
GH031	Lunch 2-lagig	2000

Fiesta Gefaltete Cocktailservietten

Eine unverzichtbare Begleitung zu Cocktails in Bars.



Art.-Nr.	Beschreibung	VE
FE212	1-lagig Weiß	5000
FE216	2-lagig Weiß	4000
FE217	2-lagig Recyceltes Kraftpapier	4000
FE218	2-lagig Schwarz	4000

Fiesta Gefaltete Lunchservietten

Gefaltete 2-lagige Servietten für den Mittagstisch. Größe: 33(B) x 33(L)cm.



Art.-Nr.	Beschreibung	VE
FE219	4-fach gefaltet Weiß	2000
FE225	4-fach gefaltet Schwarz	2000
FE226	4-fach gefaltet Recyceltes Kraftpapier	2000
FE227	8-fach gefaltet Weiß	2000
FE234	8-fach gefaltet Recyceltes Kraftpapier	2000

Fiesta Recyclable Gefaltete Dinner-Servietten

Machen Sie das Beste aus Ihrem Abendservice mit diesen Servietten. Vorgefaltet, um wertvolle Zeit zu sparen.

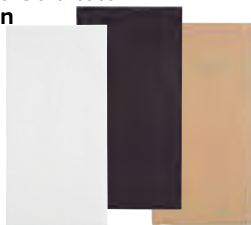

Art.-Nr.	Beschreibung	VE
FE235	2-lagig 4-fach gefaltet Weiß	2000
FE242	2-lagig 4-fach gefaltet Recyceltes Kraftpapier	2000
FE243	2-lagig 8-fach gefaltet Weiß	2000
FE249	2-lagig 8-fach gefaltet Schwarz	2000
FE250	2-lagig 8-fach gefaltet Recyceltes Kraftpapier	2000
FE251	3-lagig 4-fach gefaltet Weiß	1000
FE257	3-lagig 4-fach gefaltet Schwarz	1000
FE258	3-lagig 8-fach gefaltet Weiß	1000

Kompostierbare Servietten

Compostable napkins for dinner and cocktail services. Dinner 400 x 400mm. Cocktail 250 x 250mm.



Art.-Nr.	Beschreibung	VE
DB483	40cm	2000
DB484	40cm Gefaltet	2000
DB485	25cm	2000

Duni Premium Servietten

Hochwertige Servietten für jeden Anlass. Von Weichewebe bis zu einem klassischen Leinenstil, sind diese Servietten geeignet für jeden Tisch. Hergestellt aus nachhaltigem Ursprung und recyclebar. Erhältlich in vier Größen: Mittagessen, Abendessen, Luxusdiner und Festlich.



330 x 330mm

Art.-Nr.	Beschreibung	VE
GJ107	Schwarz	1000
GJ103	Granitgrau	1000
GJ112	Weiß	1000



400 x 400mm

Art.-Nr.	Beschreibung	VE
GJ121	Weiß	720
GJ122	Granitgrau	720



480 x 480mm

Art.-Nr.	Beschreibung	VE
GJ125	Weiß 1/8 gefaltet	360

Fasana Weiße Dinner-Servietten

Dreilagige Servietten, auf 1/8 gefaltet. Packungsinhalt: 1000 Stück.



NEU

Art.-Nr.	Beschreibung	VE
GD125	Weiß, 3-lagig	1000

Fiesta Recyclable Premium Airlaid Servietten

Eine Alternative zu Leinen, aber genauso hochwertig, ist Airlaid, eine dicke, weiche, geprägte Papierserviette, die sich für jede Art von Essen eignet.



NEU

Art.-Nr.	Beschreibung	VE
FE262	Weiß Cocktail 240 mm	2400
FE264	Weiß 4 Faltungen 400 mm	500
FE271	Weiß 1/8-fach 400 mm	500
FE274	Grau 1/8-fach 400 mm	500

Serviettenbänder aus Papier

Klevere Präsentation von Besteck. Beschleunigt das Tischdecken. Packungsinhalt: 2000 Stück.

- Geklebtes Ende.



Art.-Nr.	Beschreibung	VE
GD126	Serviettenringe	2000

Fiesta Einwegservietten

Diese Einwegservietten ersparen Ihnen mühevollen Waschvorgänge und bieten ein ausgezeichnetes Preis-Leistungs-Verhältnis.



Art.-Nr.	Beschreibung	VE
CM563	Lunch 1/4 gefaltet 2-lagig	250
CM565	Dinner 1/8 gefaltet 2-lagig	250

Fiesta Spenderservietten

1-laags servetten voor gebruik in dispensers.



Art.-Nr.	Beschreibung	VE
FE211	Recyceltes Kraftpapier 32(B) x 30(L)cm	6000

Fiesta Premium Airlaid Servietten

Eine Alternative zu Leinen, aber genauso hochwertig, ist Airlaid, eine dicke, weiche, geprägte Papierserviette, die sich für jede Art von Essen eignet.



Art.-Nr.	Beschreibung	VE
FE271	Weiß 1/8-fach 400 mm	500
FE274	Grau 1/8-fach 400 mm	500

TABLETOP

RESTAURANT, BAR & HOTEL

MEUBLAIRE

DISPOSABLES & SCHOONMAAK

KLEDING & WERKSCHONEN

KEUKEN

KEUKENMEUBLAIRE & TRANSPORT

APPARATUUR

KOELEN & VRIEZEN

EINWEGARTIKEL & REINIGUNG / EINWEGARTIKEL

Weißer Lunch-Servietten

Box mit 5000 weißen, 1-lagigen Lunch-Servietten.



Art.-Nr.	Beschreibung	VE
GG996	33(B) x 33(L)cm	5000

Olympia Serviettenhalter

Serviettenhalter mit Gewichtsstange, um den Inhalt an Ort und Stelle zu halten.



Art.-Nr.	Beschreibung
GH407	Für 25cm Cocktailservietten
T763	Für 33cm Servietten

Olympia Serviettenspender

Klassische doppelseitige Spender. Geeignet für Servietten CB392 (separat erhältlich).



Art.-Nr.	Beschreibung	VE
CN753	Schwarz	1

Tork Tischdecke aus Papier

Attraktive Einwegtischdecke als Alternative zu Stofftischdecken. 90 x 90cm.



Art.-Nr.	Beschreibung	VE
U215	Weiß	25

Fasana Papiertischdecke

Weißer Einwegdamasttischdecke mit besonderer Beschichtung um den Tisch zu schützen.



Art.-Nr.	Beschreibung
CC594	1,2(B) x 50(L)m

Duni Tischdecke aus Dunisilk

Attraktive Tischdecke aus strapazierfähigem und wasserdichtem Dunisilk, Look & Feel von Leinen. Geeignet für den Innen- und Außenbereich. 84 x 84 cm.



Art.-Nr.	Beschreibung	VE
GJ126	Weiß	100

Einwegtischdecken

Geprägte Einwegtischdecken. 70x70cm



Art.-Nr.	Beschreibung	VE
CD724	70cm Weiss	400

Einwegtischunterlagen

Einwegtischunterlagen in verschiedenen Farben. Tischsets 30x 40cm.



Art.-Nr.	Beschreibung	VE
DP194	Hellbraun	500
DP196	Bordeauxrot	500
FT581	-	500

Dining Kids Tischsets zum Ausmalen

Platzsets mit fröhlichem „Koch“-Aufdruck. Preis und Verpackung im 200er Pack.



Art.-Nr.	Beschreibung	VE
H122	Tischsets	200

Dining Kids Malbücher & Buntstifte

Ausmalbücher mit 8 Seiten in A5 Format in 2 Versionen. 50er Pack. Buntstifte im Set mit 6 Farben erhältlich. 24er Pack.



Art.-Nr.	Beschreibung	VE
H120	Malbücher Koch	50
H123	Buntstifte (je 6 Stück)	24

Crafti's Dreieckige Buntstifte

Das dreieckige Design ist für Kinder leichter zu halten und verhindert, dass Buntstifte vom Tisch rollen.



Art.-Nr.	Beschreibung	VE
CN877	3 Farben	200

Paper Mate Kugelschreiber

Bequeme Stifte mit Kappe.



Art.-Nr.	Beschreibung	VE
DE717	Gekappte schwarze Tinte	50

Brandwundenset

Brandwundenset enthält hochwertiges Verbandszeug zur unmittelbaren Anwendung bei Verbrennungen einschließlich einer großen Auswahl von Gelen, Verbänden und ergänzende Produkte für eine wirksame Erste Hilfe von kleineren und schwereren Verbrennungen.



Art.-Nr.	Beschreibung
CB250	20-Personen-Set

Pflastersets

Mehrere Formen und Größen für verschiedene Schnitt- und Schürfwunden. Erhältlich in 3 Varianten: Blau, Textil, und Latexfrei. Lieferung in Packungen zu je 100 steril verpackten Pflastern. 6 Größen pro Packung.

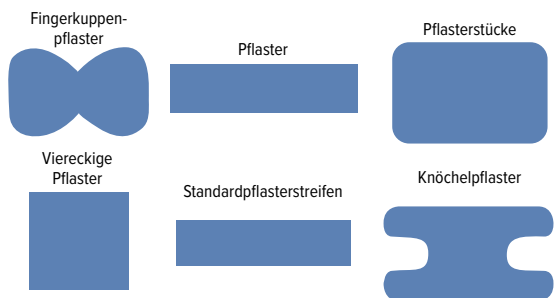

Inhalt
 5 Fingerkuppenpflaster 75 x 45 mm.
 10 Pflasterstreifen 75 x 25 mm.
 10 viereckige Pflaster 38 x 38 mm.
 65 Standardpflasterstreifen 72 x 19 mm.
 5 Pflasterstücke 75 x 50 mm.
 5 Knöchelpflaster 75 x 38 mm.

Art.-Nr.	Beschreibung	VE
CB441	Blaues Sortiment	100
Y680	Textilsortiment	100
CG295	Latexfreies Sortiment	100

Wärmefolie

Notfallfoliendecke hält mehr als 90% der abgestrahlten Körperwärme. Geeignet für den Einsatz bei jedem Wetter. Gemäß HSE Richtlinie, um Menschen, für die man verantwortlich ist, zu beschützen.



Art.-Nr.	Beschreibung
Y500	127 x 180cm



Blaue, nachweisbare Pflaster

Atmungsaktive, bequeme Pflaster mit Stretchfunktion. Wasser-, öl- und fettbeständig. Erscheint auf Sicherheitsscans / Metalldetektoren.



Art.-Nr.	Beschreibung	VE
CD523	Streifen	100

Blaue Pflaster



Art.-Nr.	Beschreibung	VE
1 CB444	Fingerspitzen	50
2 CB443	Pflaster	50
3 CB442	Standard	100

Augenspülset

Sterile Einwegartikel für Augenspülung und -wundreinigung bei Notfällen. Gebrauchsfertig: einfach den Verschluss aufdrehen.



Art.-Nr.	Beschreibung	VE
DC126	Augenspülset	25

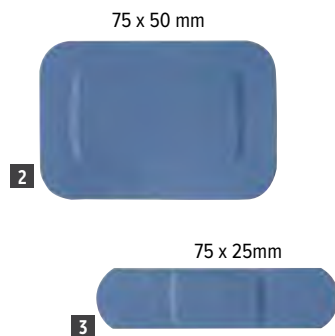

Löschdecke

Kompaktes Gehäuse zur Wandbefestigung. Geeignet für Öl- und Fettbrände.



Art.-Nr.	Beschreibung
L973	1 x 1m

TISCHSERVICE

RESTAURANT, BAR & HOTEL

MÖBEL

EINWEGARTIKEL & REINIGUNG

KLEIDUNG & ARBEITSSCHUHE

KÜCHE

KÜCHENMÖBEL & TRANSPORT

GERÄTE

KÜHLEN & GEFRIEREN

EINWEGARTIKEL & REINIGUNG / SICHERHEIT

Jantex Anti-Ermüdungsmatten aus Gummi

Gepolsterte Matte mit abgeschrägter Kante zur Verwendung vor Waschbecken, hinter Gittern, in feuchten Bereichen oder dort, wo das Personal längere Zeit steht. GF017 hat einen höheren Nitrilgehalt, um die Beständigkeit gegen Öle und Chemikalien zu erhöhen. Waschbar. Nicht für Altro-Bodenbelag geeignet. Größe: 150 x 90cm.

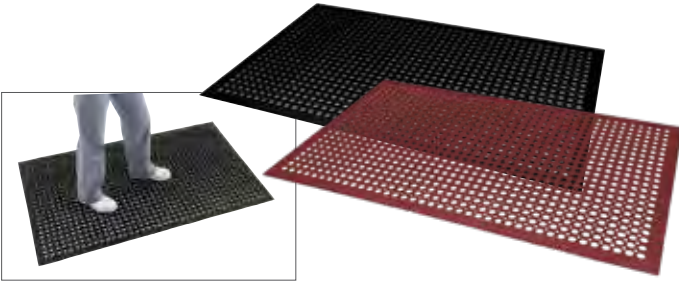

Art.-Nr.	Beschreibung
DP206	Schwarz
GF017	Rot

Jantex Türmatte

Langlebige Türmatten. In 2 Größen erhältlich. Abwaschbar.



Art.-Nr.	Beschreibung
GH058	90(L) x 60(B)cm
GH059	90(L) x 150(B)cm

Gp Batterien

Ein bezahlbares Sortiment an Qualitäts-Alkaline-Batterien. Lange Lebensdauer und hohe Leistung für jede Anwendung.



Art.-Nr.	Beschreibung	VE
C571	AAA Batterien (4er Pack)	4
C572	AA Batterien (4er Pack)	4

Olympia Weiße Magnettafel

Aluminiumrahmen mit Magnettafel, ideal für Personal-, Küchen- und Tagungsräume. Leicht zu reinigen. Inklusive Befestigungsmaterial.



Spezifikation
GG045 Größe (cm): 40(H) x 60(B). Gewicht 0,8kg.
GG046 Größe (cm): 60(H) x 90(B). Gewicht 1,5kg.

Art.-Nr.	Beschreibung
GG045	40(H) x 60(B)cm
GG046	60(H) x 90(B)cm
GG047	12 Magneten



Vogue Rauchverbot-Aufkleber

Selbstklebende Aufkleber. 10x10cm.



Art.-Nr.	Beschreibung
L964	Selbstklebend

Selbstklebende Edelstahltürschilder

Durchmesser 7,5cm.



Art.-Nr.	Beschreibung
U060	Staff only

Bolero Wandschirm

Mobiler Sichtschutz, ideal für Therapiezentren, Pflegeheime, Erste-Hilfe-Zentren oder Krankenhäuser. Gewährleistet die Privatsphäre von Patienten. Faltbar für kompaktes und ordentliches Lagern, wenn nicht im Gebrauch.

- Beschichteter Stahlrahmen
- Weißer PVC-Vorhang
- Mit Rädern
- Faltbar für einfache Lagerung



Spezifikation
Y188 Größe (cm): 170 (H) x 192(B geöffnet), 48(B geschlossen). Gewicht 9,6 kg.

Art.-Nr.	Beschreibung
Y188	Schirm

Gp Batterien

Ein bezahlbares Sortiment an Qualitäts-Alkaline-Batterien. Lange Lebensdauer und hohe Leistung für jede Anwendung.



Art.-Nr.	Beschreibung
FS712	AA
FS710	AAA

Schild für Öffnungszeiten

Türschild mit Tagen der Woche und einstellbaren Zeiten. Schwarzer Kunststoff mit goldenem Schriftzug. 20(H) x 16(B)cm. Achtung: Englische Aufschrift.



Art.-Nr.	Beschreibung
DL226	Geöffnet/Geschlossen

Eazyzap LED Insektenvernichter

Der Eazyzap LED-Insektenvernichter ist eine fantastische Wahl für Schädlingsbekämpfung, wobei Effektivität und Effizienz Vorrang haben. Ausgestattet mit langlebigen UV-LED-Lampen lockt der Insektenvernichter fliegende Insekten in das Gerät, um unerwünschte Schädlinge schnell zu entfernen, während die Auffangschale zur schnellen Reinigung leicht entfernt werden kann. Die langlebigen LED-Lampen sind bis zu 50% effizienter als fluoreszierende Alternativen und haben eine Lebensdauer von über 10.000 Stunden - was weitaus weniger Ersatz-Lampen bedeutet.



1

- Herausnehmbare Auffangschale
- Freistehend oder Wandmontage
- Langlebige energiesparende LED-Lampen



2

3

Spezifikation

FD496 220-240V, 9W. Größe (mm): 272(H) x 350(W) x 86(D).
FD497 220-240V, 14W. Größe (mm): 320(H) x 500(W) x 86(D).
FD498 220-240V, 25W. Größe (mm): 320(H) x 650(B) x 86(T).

Art.-Nr.	Beschreibung
1 FD496	9W 50m ² Bereich
2 FD497	14W 100m ² Bereich
3 FD498	25W 150m ² Bereich

Eazyzap Ersatzröhre



Art.-Nr.	Beschreibung
P191	Reservelampe 8W
P149	Reservelampe 15W
P153	Reservelampe 18W



TISCHSERVICE

RESTAURANT, BAR & HOTEL

MÖBEL

EINWEGARTIKEL & REINIGUNG

KLEIDUNG & ARBEITSSCHUHE

KÜCHE

KÜCHENMÖBEL & TRANSPORT

GERÄTE

KÜHLEN & GEFRIEREN

EINWEGARTIKEL & REINIGUNG / INSEKTENVERNICHTER

Eazyzap Insektenschutzvorhang

Verhindert, dass Insekten und Fliegen hineinkommen, während doch Belüftung erfolgt. Sie können einfach durch die eloxierte Aluminiumketten durchlaufen.



Spezifikation

F129 Geeignet für Türen bis 89cm Breite. Einfach auf gewünschte Größe zu schneiden. Größe (cm): 198(H) x 90(B).

Art.-Nr.	Beschreibung
F129	Insektenschutzvorhang

Eazyzap LED-Insektenvernichter aus Edelstahl

Dezenter Insektenvernichter aus Edelstahl mit LED-Beleuchtung und herausnehmbarer Auffangschale. Die Lampen sind bis zu 50 % effizienter als herkömmliche Lampen und haben eine durchschnittliche Lebensdauer von mehr als 10.000 Stunden.



- Robust, langlebig und rostbeständig
- Abnehmbare Tropfschale
- Freistehend oder Deckenmontage
- Energieeffiziente LED-Lampen



Art.-Nr.	Beschreibung
FP983	8W. 30m ² Abdeckung
FP984	14W. 100m ² Abdeckung
FP985	20W. 150m ² Abdeckung



Polar Luftreiniger

Entfernt effektiv Allergene in der Luft wie Staub, Pollen und Tierhaare. Der Luftreiniger filtert die Luft kontinuierlich, damit Ihre Mitarbeiter und Gäste – oder Ihre Familienmitglieder zu Hause – saubere Luft atmen können.



Art.-Nr.	Beschreibung
DF655	Bis zu 60m ²

Eazyzap Live Capture Mausefalle

Fängt unerwünschte Nagetiere auf humane Weise ein, ohne sie zu verletzen

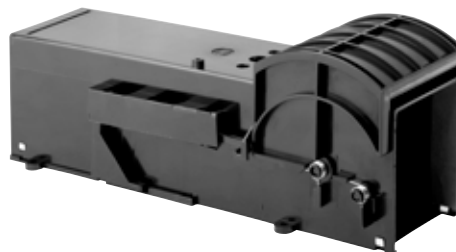

- Wiederverwendbar - einfach zurücksetzen und wieder verwenden
- Einfache und sichere Einrichtung und Bedienung
- Keine Batterien oder Stromanschluss erforderlich
- Verwendet keine schädlichen Chemikalien
- Nicht schädlich für Haustiere oder Menschen
- Verringert das Risiko von Tierleid im Vergleich zu herkömmlichen Fallen oder Gift erheblich

Art.-Nr.	Beschreibung	VE
DR219	Mausefalle (2er Pack)	2

Eazyzap Fliegenleimfalle

Geräuschlos und diskret. Ideal für Lebensmittelvorbereitungsbereiche und Speisesäle. Eliminiert das Risiko einer Kontamination, da die fliegenden Schädlinge eingeschlossen sind.

- Wand- oder Regalbefestigung
- UVA-Energiesparende Lampe

Spezifikation
CT870 220-240V, 13W, E27-Kapfenfassung.
 Größe (mm): 325(H) x 236(B) x 122(T). Gewicht 0,62 kg.

Art.-Nr.	Beschreibung
CT870	Leimfalle 50m ² Abdeckung



Tork Spender für Handtuchrollen

Tragbarer Spender mit Griff. Individuelle Dosierung für Einsparungen von bis zu 37 %. Inklusive einer Rolle blauer Handtücher.



Art.-Nr.	Beschreibung
DC488	Starterset

Jantex Blaue C-gefaltete Handtücher

Sanfte, hochqualitative C-gefaltene Handtücher. Ideal für in der Küche.



Spezifikation
GD832 15 Packungen und ca. 190 Tücher pro Packung | Tuchgröße: 23 x 31cm

Art.-Nr.	Beschreibung	VE
GD832	Blaue C-gefaltete Handtücher 1-lagig	12

Tork 2-lagige Kosmetiktücher

30 Schachteln mit je 100 Tüchern.

- Zertifiziert mit dem EU Ecolabel
- Hergestellt aus Papier mit FSC-Zertifizierung



Art.-Nr.	Beschreibung	VE
CH571	2-lagig	3000
CH570	2-lagige Taschentücher 30 x 100 Stück	3000

Tork Xpressnap Recycle Servietten

Umweltfreundliche Servietten, hergestellt aus FSC-zertifizierten, recycelten Fasern. Können innerhalb von 12 Wochen in einer industriellen Kompostieranlage kompostiert werden.



- Dicke, saugfähige 2-lagige Servietten
- Ungebleichte, recycelte Fasern
- Zertifiziert kompostierbar nach der Norm EN 13432
- Hergestellt aus FSC-zertifizierten Materialien

Art.-Nr.	Beschreibung	VE
FA710	Natürlich 2-lagig 213 x 165 mm	8000

Tork Matic-Handtücher

Für Spender FA708 oder FA709.

- 1-lagig
- Diese preisgünstigen Rollen decken den Grundbedarf in jedem Waschraum mit hohem Aufkommen
- Reduziert den Papierverbrauch in Verbindung mit dem passenden Spender
- Die extralange Rolle reduziert den Wartungsaufwand und das Risiko eines Papiermangels
- Die Verpackung ist leicht zu tragen, leicht zu öffnen und leicht zu entsorgen
- Hergestellt aus FSC-zertifiziertem Papier
- Erfüllt die strengen Umweltkriterien des EU-Umweltzeichens
- Für den Kontakt mit Lebensmitteln zugelassen



Art.-Nr.	Beschreibung
FA706	Rolle Weiß 1-lagig 6x280m
FA707	Rolle Weiß 2-lagig 6x150m

Fast Dry Händetrockner

1000 und 1600 W Optionen.



Art.-Nr.	Beschreibung
GH827	1600W

Rubbermaid Feuchtigkeitsspendender Seifenschaum

Feuchtigkeitsspendende sanfte Sprayseife zum häufigen Händewaschen. Ideal für vielbesuchte Orte.



Art.-Nr.	Beschreibung	VE
CK436	80cl Feuchtigkeitsspendende Schaumseife	6



TISCHSERVICE

RESTAURANT, BAR & HOTEL

MÖBEL

EINWEGARTIKEL & REINIGUNG

KLEIDUNG & ARBEITSSCHUHE

KÜCHE

KÜCHENMÖBEL & TRANSPORT

GERÄTE

KÜHLEN & GEFRIEREN

EINWEGARTIKEL & REINIGUNG / HYGIENE

Rubbermaid Weißer Schaumseifenspender

Preisgünstiges und effektives Handwaschsystem. Langlebig und einfach im Gebrauch für vielbesuchte Orte. Effiziente Dosierung sorgt für 2.000 Waschvorgänge pro Füllung.



Spezifikation
GD843 Größe (cm): 26,5(H) x 12,5(B) x 14(T).

Art.-Nr.	Beschreibung
GD843	800ml Spender

Rubbermaid Berührungsloses AutoFoam-Hautpflegesystem

Berührungsloser Spender für hygienische Schaumseifen und Desinfektionsmittel.



Art.-Nr.	Beschreibung
FN380	1,1L Spender
FN384	1,1L Alkoholfreies Schaum-Desinfektionsmittel

Spender für Toilettensitzreiniger

Eine Dosis von 0,2ml Toilettensitzreiniger, um Verschwendung zu reduzieren und eine gründliche Reinigung sicherzustellen.



Art.-Nr.	Beschreibung	VE
FN398	400ml Spender	1
FN399	400ml Toilettensitzreiniger	12

Rubbermaid Weißer Seifenspender

Preisgünstiges und effektives Handwaschsystem. Langlebig und einfach im Gebrauch für vielbesuchte Orte. Effiziente Dosierung sorgt für 4.000 Waschvorgänge pro Füllung.



Spezifikation
GD840 Größe (cm): 28(H) x 10,5(B) x 13,5(T).

Art.-Nr.	Beschreibung
GD840	800ml Spender

Tork Matic Handtuchrollen-Spender



Art.-Nr.	Beschreibung
FA708	TORK Matic Handtuchrollenspender

Flex Spender für Schaum- oder Flüssigseifen und Desinfektionsmittel

Vielseitiger Spender für Schaum- und Flüssigseifen oder Desinfektionsmittel für maximale Flexibilität.



Art.-Nr.	Beschreibung	VE
FN385	500ml Spender	1
FN390	500ml Alkoholfreies Schaum-Desinfektionsmittel	5

Selbstklebende Hygiene-Streifen für Toiletten

Zeigt den Gästen, dass die Toilette gereinigt wurde.



Art.-Nr.	Beschreibung	VE
CG862	24 x 501mm	250

AutoFoam Hand Desinfektions-Stand

Freistehende Handhygienestation für die Förderung gründlichen Händewaschens in allen Bereichen. Die gewichtete Basis bietet zusätzliche Stabilität - perfekt für Außenbereiche und stark frequentierte Bereiche. Für die Verwendung mit dem berührungslosen AutoFoam-Spender FN380 (separat erhältlich).



Art.-Nr.	Beschreibung
FN381	25,5(H) x 42(B) x 15,8(T)cm

Jantex Spender für Flüssigseife und Handreiniger 1L

Für eine effiziente, hygienische Handwaschdosierung wählen Sie diesen 1 Liter Spender für Flüssigseife und Handreiniger von Jantex. Dieser Spender wurde für eine Dosierung von 1ml Lösung entwickelt und stellt sicher, dass Mitarbeiter und Gäste die richtige Menge Seife oder Desinfektionsmittel verwenden, um ihre Hände effektiv zu reinigen. Durch die Abgabe einer kontrollierten Dosierung reduziert dieser Spender auch die Überdosierung - so hält jede Nachfüllung von Handseife oder Desinfektionsmittel noch länger.



Art.-Nr.	Beschreibung
FK385	1L Spender

Rubbermaid Automatischer Schaumseifenspender

Ein handfreier automatischer Spender. Verhindert die Verbreitung von Bakterien.



- Berührungsslos
- Hygienisch versiegelte Nachfüllung
- 0,4ml Dosierung
- Programmiermöglichkeit für Ton On/Off



Art.-Nr.	Beschreibung	VE
GD846	Weißer Spender 1,1L	1
GF282	Seifennachfüllung 1,1L	4

Jantex Aircare Lufterfrischerspender und Nachfüllungen

Der diskrete Lufterfrischer neutralisiert Gerüche für frisch riechende öffentliche Räume. Geeignet für vielbesuchte Bereiche wie Toiletten, Schulen und Restaurants. Programmierbar pro Stunde und für Tag und Nacht.



Spezifikation
CR830 Größe (cm): 23(H) x 9(B) x 8,5(T).

Art.-Nr.	Beschreibung
CR830	Spender

Rubbermaid Microburst Lufterfrischer

Einstellbarer und kostengünstiger Lufterfrischer. Neutralisiert effektiv Gerüche und hat ein einfach einstellbares Programm pro Stunde und pro Tag. Nachfüllungen geben 3000 Sprühungen (75ml Nachfüllung).



- Einfach einstellbares Programm
- Nach Signal noch einige Tage zu gebrauchen
- 10 Jahre Garantie auf Spender

Art.-Nr.	Beschreibung	VE
GH060	Spender	1
GH061	75ml Nachfüllung Purifying Spa	12
GH062	75ml Nachfüllung Radiant Sense	12
GH063	75ml Nachfüllung Energising Spa	12
GH064	75ml Nachfüllung Ice Age	12
GL548	75ml Nachfüllung Kilimanjaro	12

Jantex Flüssigseifenspender

Geeignet für die Verwendung mit Flüssigseifen. Modernes Design für Küchen, Bars, Krankenhäuser, Pflegeheime und Büros. Einfaches Design: Für Seife einfach auf die Vorderseite des Spenders drücken.



Spezifikation
GF281 Größe (cm): 25(H)x 11,5(B)x 11,5(T).
Gewicht 0,6kg.

Art.-Nr.	Beschreibung
GF281	900ml Spender
GF368	Pelican Pumpe

Jantex Seifenspender aus Edelstahl

Robuster Seifenspender aus Edelstahl in einer stilvollen seidenmatten Ausführung für Flüssigseife. Ideal zur Wandbefestigung in Waschräumen von Pubs, Restaurants, Krankenhäusern und Büros.



- Seidenmatte Edelstahlausführung
- Nachfüllbares Reservoir
- Abschließbar
- 0,4ml Dosiermenge
- Kapazität 1L

Art.-Nr.	Beschreibung	Spezifikation
GJ034	Spender	GJ034 Größe (cm): 27(H) x 10(B) x 9,5(T). Gewicht: 0,9kg.

Sanitärbereich Startersets

Handseifenspender und Nachfüllsets, die für den Einsatz in Sanitärbereichen und anderen stark frequentierten Bereichen unerlässlich sind. Wählen Sie zwischen Schaumseifen oder Flüssigseifen.



Art.-Nr.	Beschreibung
FN397	800ml Flüssigseifenspender mit 2x Nachfüllung

Urinalsiebe

Für alle Urinale, mit frischem Duft für 30 Tage.

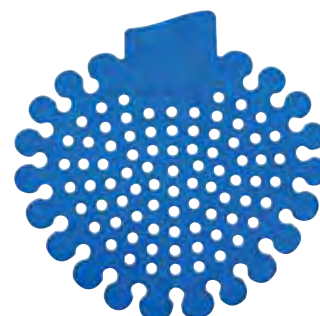

Art.-Nr.	Beschreibung	VE
GH229	Urinalsiebe	12

TISCHSERVICE

RESTAURANT, BAR & HOTEL

MÖBEL

EINWEGARTIKEL & REINIGUNG

KLEIDUNG & ARBEITSSCHUHE

KÜCHE

KÜCHENMÖBEL & TRANSPORT

GERÄTE

KÜHLEN & GEFRIEREN

Jantex Handtuchspender für Innenabrollung

Platzsparender Spender, der speziell für professionelle Küchen und Krankenhäuser entwickelt wurde, in denen schnell Handtücher in Reichweite sein müssen. Stilvoll, modular und hygienisch in modernem Design. Einzigartiges Ziehsystem verhindert Papierverschwendung.



Weiß

Spezifikation

DL920 Ungefähr 400 Tücher pro Rolle, Rollenlänge 125m.
GD834 Ungefähr 800 Tücher pro Rolle, Rollenlänge 288m.

Blau

Spezifikation

DL921 Ungefähr 400 Tücher pro Rolle, Rollenlänge 120m.
GD833 Ungefähr 800 Tücher pro Rolle, Rollenlänge 300m.



Handtuchspender

Spezifikation

GD836 Größe (cm): 35(H) x 23(B) x 23,5(T), Gewicht 1,1kg.

Art.-Nr.	Beschreibung	VE
GD836	Weißer Handtuchspender groß	1

Art.-Nr.	Beschreibung	VE	Art.-Nr.	Beschreibung	VE
DL920	Weißer Handtuchrollen 2-lagig	6	DL921	Blaue Handtuchrollen 2-lagig	6
GD834	Weißer Handtuchrollen 1-lagig	6	GD833	Blaue Handtuchrollen 1-lagig	6

Jantex Handtuchspender für Innenabrollung

Platzsparender Spender, der speziell für professionelle Küchen und Krankenhäuser entwickelt wurde, in denen schnell Handtücher in Reichweite sein müssen. Stilvoll, modular und hygienisch in modernem Design. Einzigartiges Ziehsystem verhindert Papierverschwendung.



Spezifikation

GD835 Größe (cm): 33(H) x 18(B) x 14,5(T), Gewicht 0,75kg.
GD728 Rollenlänge 125m, Ungefähr 400 Tücher.
GD729 Rollenlänge 125m, Ungefähr 400 Tücher.

Art.-Nr.	Beschreibung	VE
4 GD835	Weißer Handtuchspender klein	1
5 GD728	Blaue Nachfüllung klein 1-lagig	12
6 GD729	Weißer Nachfüllung klein 1-lagig	12

Jantex Jumbo Toilettenpapierspender

Starker Toilettenpapierspender für den Dauereinsatz. Stilvoll, modular und hygienisch in modernem Design. Jumbo ist ideal für Schulen, Sportzentren und andere Orte, welche durch viele Menschen besucht werden. Jumbo Mini ist geeignet für Büros, Restaurants und Cafe's. Flexibel und einfach im Gebrauch; geeignet für perforiertes und nicht perforiertes Papier.



Spezifikation

DL918 Ungefähr 416 Tücher pro Rolle, Rollenlänge 150m.
DL919 Ungefähr 833 Tücher pro Rolle, Rollenlänge 300m.
GD838 Größe (cm): 32,5(H) x 28(B) x 14,5(T), Gewicht 0,8kg.
GD837 Größe (cm): 27,5(H) x 22(B) x 14,5(T), Gewicht 0,65kg.

Art.-Nr.	Beschreibung	VE
DL918	Mini Jumbo Toilettenpapier 2-lagig	12
DL919	Jumbo Toilettenpapier 2-lagig	6
GD838	Mini Jumbo Spender	1
GD837	Jumbo Spender weiß	1

Jantex Automatischer Händetrockner

Hand- und Gesichtstrockner mit 360° drehbarer Luftdüse. Energiesparend durch Infrarotsensor. Manipulationssicheres Gehäuse.



Spezifikation

220V, 2500W, 11A, Geschwindigkeit 6200UpM, Aufwärmzeit 1s.
 Größe (cm): 20(H) x 23(B) x 27,5(T), Gewicht 6,02kg.

Art.-Nr.	Beschreibung
GD847	Edelstahl

Jantex Handtuchspender

Robuster Handtuchspender für ein breites Sortiment an Handtüchern. Der Adapter sorgt für eine Einzelblattausgabe und vermeidet somit Verschwendung. Geeignet für den konstanten Gebrauch.



Spezifikation

DL923 Ca. 250 Blatt pro Packung, Handtuchmaße: 249 x 241 mm, Gefaltete Größe: 242 mm.
CF796 Ungefähr 160 Tücher pro Packung.
GD839 Größe (cm): 26,5(H) x 29(B) x 14,5(T), Gewicht 0,75kg.

Art.-Nr.	Beschreibung	VE
DL923	Grün Z-gefaltet 1-lagig	15
CF796	Weißer C-gefaltete Handtücher 2-lagig	15
GD839	Weißer Spender	1

Jantex Kernloser Jumbo doppelter Toilettenpapierspender

Kompakter Toilettenpapierspender für Waschräume mit begrenztem Platz. Kernlos bedeutet weniger Abfall.



Spezifikation

GL060 Größe (cm): 34(H) x 21(B) x 13(T)
GL061 Ungefähr 100 Tücher pro Rolle

Art.-Nr.	Beschreibung	VE
GL060	Jumbo doppelter Spender	1
GL061	Jumbo Toilettenpapier 2-lagig	36

Jantex Micro doppelter Toilettenpapierspender

Platzsparender doppelter Spender geeignet für jede Toilette. Hält 2x 125 Meter Rollen; entspricht 12 herkömmlichen Rollen mit 200 Blatt.



Spezifikation

GL062 Größe (cm): 34(H) x 21(B) x 13(T).
GL063 2-lagig, Rollenlänge 125m.

Art.-Nr.	Beschreibung	VE
GL062	Micro doppelter Spender	1
GL063	Micro Toilettenpapier 2-lagig	24

Jantex Handtuchspender



Spezifikation

GJ033 Größe (cm): 28,5(H) x 26(B) x 11(T). Gewicht: 1,6kg.
CF796 Ungefähr 160 Tücher pro Packung.
DL923 Ca. 250 Blatt pro Packung. Handtuchmaße: 249 x 241 mm. Gefaltete Größe: 242 mm.

Art.-Nr.	Beschreibung	VE
GJ033	Spender aus Edelstahl	1
CF796	Weißer C-gefaltete Handtücher 2-lagig	15
DL923	Grün Z-gefaltet 1-lagig	15

Spender aus Edelstahl

Stilvolle und robuste Spender in seidenmatter Edelstahlausführung. Geeignet für Waschräume und kundenorientierte Bereiche.

Jantex Handtuchspender für Innenabrollung



Spezifikation

GJ030 Größe (cm): 18,5(H) x 22,7(B) x 14,5(T). Gewicht: 0,9kg.
DL920 Ungefähr 400 Tücher pro Rolle. Rollenlänge 125m.
DL921 Ungefähr 400 Tücher pro Rolle. Rollenlänge 120m.

Art.-Nr.	Beschreibung	VE
GJ030	Edelstahlspender	1
DL920	Weißer Handtuchrollen 2-lagig	6
DL921	Blaue Handtuchrollen 2-lagig	6

Jantex Jumbo Toilettenpapierspender



Spezifikation

GJ031 Größe (cm): 26,8(H) x 26(B) x 12,5(T). Gewicht: 1,3kg.
DL919 Ungefähr 833 Tücher pro Rolle. Rollenlänge 300m.

Art.-Nr.	Beschreibung	VE
GJ031	Jumbo Toilettenpapierspender Edelstahl	1
DL919	Jumbo Toilettenpapier 2-lagig	6

Jantex Toilettenpapierspender

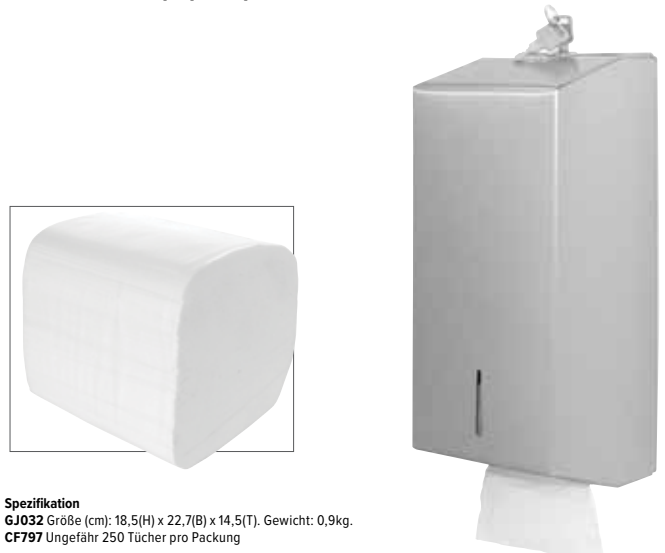

Spezifikation

GJ032 Größe (cm): 18,5(H) x 22,7(B) x 14,5(T). Gewicht: 0,9kg.
CF797 Ungefähr 250 Tücher pro Packung

Art.-Nr.	Beschreibung	VE
GJ032	Toilettenpapierspender	1
CF797	Großverpackung Toilettenpapier	36

TISCHSERVICE

RESTAURANT, BAR & HOTEL

MÖBEL

EINWEGARTIKEL & REINIGUNG

KLEIDUNG & ARBEITSSCHUHE

KÜCHE

KÜCHENMÖBEL & TRANSPORT

GERÄTE

KÜHLEN & GEFRIEREN

EINWEGARTIKEL & REINIGUNG / HYGIENE

Tork Toilettenpapierspender für kernlose Rollen

Für zwei Toilettenpapierrollen. Ordentlich und kompakt, ideal für Räume mit begrenztem Platz. Abschließbar.



Spezifikation
CT047 Größe (cm): 20,7(H) x 36(B) x 12(L) | Gewicht: 1kg
Y034 Ungefähr 900 2-lagige Tücher pro Rolle 900. Rollenlänge 112,5m.

Art.-Nr.	Beschreibung	VE
CT047	Spender	1
Y034	Kernlose Nachfüllung	36

Tork Mini & Jumbo Toilettenpapierspender

Mit Bremsvorrichtung, für eine ausreichende Ausgabe, ohne dass sich die ganze Rolle abwickelt. Zu öffnen mit Schlüssel oder per Druckknopf. Durch das praktische Sichtfenster ist schnell zu sehen, wann nachgefüllt werden muss.



Spezifikation
DB463 Größe (cm): 27,5(H) x 34,5(B) x 13,2(T). Gewicht: 0,9kg.
DB464 Größe (cm): 36(H) x 43,7(B) x 13,3(T). Gewicht: 1,6kg.
CL126 Ungefähr 787 2-lagige Tücher pro Rolle. Rollenlänge 170m.
CL127 Ungefähr 1.574 2-lagige Tücher pro Rolle. Rollenlänge 360m.

Art.-Nr.	Beschreibung	VE
DB463	Mini Jumbo Spender	1
DB464	Jumbo Spender	1
CL126	Mini Jumbo Nachfüllung	12
CL127	Jumbo Nachfüllung	6

Tork Toilettenpapierspender

Hygienisches Ein-Blatt-Ausgabesystem. Preiswert und leicht nachfüllbar. Universelle Nachfüllpackungen passend für die meisten Spender.



Spezifikation
Y037 Größe (cm): 31(H) x 15(B) x 13(T).

Art.-Nr.	Beschreibung	VE
Y037	Spender	1
GD307	Papiernachfüllung	1

Tork Xpress Handtuchspender



Art.-Nr.	Beschreibung	VE
FA705	2-lagig	1

Tork Smart One Mini Toilettenpapierspender



Art.-Nr.	Beschreibung	VE
FA701	Spender für FA700	1

Tork Mini Handtuchspender

Kompakter Spender, ideal für kleine Räume. Öffnet sich an der Seite und kann 1½ Packungen H2 universelle Z-gefaltete Handtücher (DL931/Y038) aufnehmen.



Spezifikation
DB462 Größe (cm): 29,5(H) x 30,2(B) x 10,1(T). Gewicht: 0,82kg.
DL931 Ungefähr 250 Tücher pro Packung.
Y038 Ungefähr 250 Tücher pro Packung.

Art.-Nr.	Beschreibung	VE
DB462	Spender	1
DL931	Weißer Nachfüllung	1
Y038	Blaue Nachfüllung	1

Tork Smart One Spender

Komplett geschlossenes System. Jedes mal wird 1 Tuch freigegeben, dadurch geringere Kosten. Sehr gut geeignet für intensive Nutzung.



Spezifikation
CD506 Größe (cm): 27(Ø) x 17(T). Gewicht 1,5kg.
CD507 Ungefähr 1150 2-lagige Tücher pro Rolle | Rollenlänge 200m.

Art.-Nr.	Beschreibung	VE
CD506	Spender	1
CD507	Rollen	6

Tork Serviettenspender für Theken

Kann nach Bedarf vertikal oder horizontal aufgestellt werden, um im Thekenbereich Platz zu sparen. Einzelausgabe senkt den Verbrauch um mindestens 25%.



Art.-Nr.	Beschreibung	VE
DB465	Spender	1
DB466	Servietten (8.000 Stück)	8000

Tork Handtuchrollen für Innenabrollung



Einzelhandtuchspender. Eine zuverlässige und einfache Lösung für Küchen oder Toiletten. Unterschiedliche Farbnachfüllung - blau für Lebensmittelbereich, weiß für den allgemeinen Gebrauch. Universalnachfüllungen für die meisten Spender.



Spezifikation
Y044 Spender Größe (cm): 33(H) x 27,5(B) x 25(T).
CL128 Circa 450 2-lagige Tücher pro Rolle. Rollenlänge 160m.
CL129 Circa 450 2-lagige Tücher pro Rolle. Rollenlänge 157,5m.

Art.-Nr.	Beschreibung	VE
Y044	Spender	1
CL128	Weißer Nachfüllung	1
CL129	Blaue Nachfüllung	1

Tork Toilettenpapier Deluxe

Super weiches, geprägtes 3-lagiges Toilettenpapier, ideal für Hotels und Restaurants. Passend für jeden Standard-Toilettenpapierspender.



Art.-Nr.	Beschreibung	VE
DB467	Extra weich 3-lagig	40

Jantex Küchenrolle

Extrem saugfähige 2-lagige Küchenrolle für ein hervorragendes Preis-Leistungs-Verhältnis. Ca. 45 Tücher pro Rolle..



Art.-Nr.	Beschreibung	VE
GH065	2-lagig	24

Jantex Nicht gewobene Tücher

Premiumqualität farbkodierte Tücher gegen Kreuzkontamination. Jedes Tuch ist 23 x 43cm.



Art.-Nr.	Beschreibung	VE
CS808	Gelb	100
CS805	Rot	100
CS806	Blau	100

T-Serie 2100 Händetrockner

Leiser Trockner mit automatischem Sensor. Einfach zu reinigen und zu installieren. Robustes ABS-Gehäuse.



Art.-Nr.	Beschreibung
CD522	Weiß

Tork SmartOne Mini Toilettenpapierrollen

Zur Verwendung mit dem SmartOne Toilettenpapierspender (FA701).



Art.-Nr.	VE
FA700	12

Jantex Toilettenpapier

Standard Toilettenpapier. Erhältlich mit verschiedenen Lagen und Blättern pro Rolle.



Art.-Nr.	Beschreibung	VE
GD751	2-lagig Ungefähr 200 Blätter pro Rolle	36
DL922	2-lagig Ungefähr 320 Blätter pro Rolle	36
GD831	3-lagig Ungefähr 170 Blätter pro Rolle	40

Regina Saugfähige Küchenrolle

Extragroße, 2-lagige Tücher. Nehmen Feuchtigkeit schnell und einfach auf für eine gründliche Reinigung. 100 Tücher pro Rolle.



Art.-Nr.	Beschreibung	VE
CT325	2-lagig	6

Tork Einzelblattspender

Einzelblattspender reduziert den Verbrauch um 37%. Spender schützt vor Kreuzkontamination und Verschwendung.



Spezifikation
 DB461 Größe: (cm): 31(H) x 25,2(B) x 24(T). Gewicht: 1,4kg.
 Y040 Ungefähr 450 2-lagige Tücher pro Rolle. Rollenlänge 157,5m.

Art.-Nr.	Beschreibung	VE
DB461	Spender	1
Y040	Nachfüllung	

TISCHSERVICE

RESTAURANT, BAR & HOTEL

MÖBEL

EINWEGARTIKEL & REINIGUNG

KLEIDUNG & ARBEITSSCHUHE

KÜCHE

KÜCHENMÖBEL & TRANSPORT

GERÄTE

KÜHLEN & GEFRIEREN

EINWEGARTIKEL & REINIGUNG / HYGIENE

Magrini Babywickeltisch

Platzsparender, klappbarer Wickeltisch mit extra breiten Rändern für zusätzliche Sicherheit. Ideal für kleine Räume.



- Hygienisch und leicht zu reinigen
- Einfach mit einer Hand zu öffnen
- Hohe Ränder
- BS EN 12221:200



Spezifikation
GF964 Empfohlenes Maximalgewicht bei gewöhnlicher Nutzung: 11kg.
 Größe (cm): 58,5(H) x 76(B) x 14,5(T). Gewicht 10kg.

Art.-Nr. Beschreibung

GF964 Horizontal
L373 Schutztücher | Packung 320

Bolero Einklappbarer Wickeltisch

Kompakter, einklappbarer Wickeltisch mit hohen Rändern für mehr Sicherheit. Perfekt für kleine Räume. Stabil und einfach zu reinigen.



- Erfüllt EN12221-2013
- Hygienisch und einfach zu reinigen
- Wird komplett montiert geliefert
- Tiefe (wenn hochgeklappt): 12cm



Spezifikation
DA695 Größe (cm): 48(H) x 84(B) x 54(T). Max. Gewichtsbelastung: 11kg.
DA696 Größe (cm): 45(H) x 55(B) x 86(T). Max. Gewichtsbelastung: 11kg.

Art.-Nr. Beschreibung

DA695 Horizontal
DA696 Vertikal

Rubbermaid Wickeltisch

Großer, tiefer, starker und stabiler Tisch mit integriertem antimikrobiellem Schutz, der das Wachstum von Bakterien, Gerüchen und Flecken hemmt. Leicht erreichbare Wickeltaschenhaken und leicht verstellbarer Sicherheitsgurt. Erfüllt alle internationalen Sicherheitsstandards (ASTM, ADA, FDA und EN). Eingebautes Regal und Abfalleimer für zusätzliche Hygiene.



- Eingebauter antimikrobieller Schutz
- Leicht erreichbare Wickeltaschenhaken
- Verstellbarer Sicherheitsgurt
- Erfüllt alle internationalen Sicherheitsstandards (ASTM, ADA, FDA und EN).



Spezifikation
L372 Größe (cm): offen 49,5(H) x 91(B) x 72(T), geschlossen 10(H) x 91(B) x 72(T). Max. Belastung 15kg.

Art.-Nr. Beschreibung

L372 Wickeltisch
L373 Schutztücher | Packung 320

Rubbermaid Kinderstühle

Komfortabler, sicherer und einfach zu reinigender Kinderhochstuhl mit antibakteriellem Microban® Schutz für zusätzliche Hygiene und einfach zu reinigen. Easyfit Tablett sind separat erhältlich. Geeignet für Kinder bis zu 3 Jahren oder 18kg. Antirutschfüße (separat erhältlich) für einen sicheren Halt auf rutschigen Böden.



- Gegossene Plastikkonstruktion
- Verstellbarer Gurt
- 53cm Sitzhöhe
- Geprüft nach EN 14988-1
- Stapelbar für einfache Lagerung

Spezifikation
 Größe (cm): 75,6(H) x 59,7(B) x 59,7(T). Gewicht 8kg.

Art.-Nr. Beschreibung

M959 Kinderstuhl grau

Bolero Kinderstuhl Kunststoff

Bequemer, sicherer und einfach zu reinigender Kinderstuhl. Geeignet für Kinder bis 3 Jahre oder bis 18kg. Stapel- und tragbar.



- Stabiler, einfach zu reinigender Kunststoff
- Praktisches Handloch zum Tragen
- Bis zu 4 Stühle können übereinander gestapelt werden
- Einfach zu montieren
- Verstellbarer Hüftgurt

Spezifikation
DA693 Sitzhöhe: 49cm. Größe (cm): 73(H) x 65(B) x 56(T). Gewicht: 7,3 kg.

Art.-Nr. Beschreibung

DA693 Kinderstuhl

Rubbermaid Schmale Pedaleimer Breitseite

Schmale Pedaleimer im schlanken und diskreten Design. Ausgestattet mit einem hochwertigen Pedal für lange Lebensdauer. Leise schließender Deckel.



- Internes Scharnier verhindert Beschädigungen an der Umgebung
- Haken für einfache Befestigung des Müllbeutels



Spezifikation
50L Größe (cm): 72,1(H) x 34,4(B) x 52,7(T).
 Farbe 50L
 Beige GL030

Spezifikation
50L Größe (cm): 73(H) x 29,5(B) x 57,5(T). Gewicht 8,75kg.
 Farbe 50L
 Edelstahl GE935

Rubbermaid Schmale Pedaleimer Breitseite

Schmaler Pedaleimer im schlanken Design. Ausgestattet mit einem hochwertigen Pedal für lange Lebensdauer. Geräuscharmer Deckel für eine angenehme Nutzung.



- Internes Schranier verhindert Beschädigungen an der Umgebung
- Haken für einfache Befestigung des Müllbeutels



Spezifikation
30L Größe (cm): 56,5(H) x 49,6(B) x 31,1(T).
50L Größe (cm): 71,9(H) x 45,7(B) x 29,2(T).
68L Größe (cm): 80,26(H) x 49,96(B) x 31,06(T). Gewicht: 5,22kg.
90L Größe (cm): 82,6(H) x 57(B) x 35,3(T).

Farbe	30L	50L	68L	90L
Rot	GL020	GL026		GL038
Beige	GL021	GL027	GL033	
Schwarz	GL022	GL028		GL040
Weiß		CW586	CW590	CW594
Gelb			CW589	
Grau	DY114	DY115		

Spezifikation
30L 30L Größe (cm): 55,5(H) x 32,5(B) x 42,7(T). Gewicht 5,85kg.
50L 50L Größe (cm): 72,8(H) x 34,8(B) x 46(T). Gewicht 7,94kg.
90L 90L Größe (cm): 80,8(H) x 41,2(B) x 55,3(T). Gewicht 9,71kg.
 Farbe 30L 50L 90L
 Edelstahl GE937 GE938 GE939



TISCHSERVICE

RESTAURANT, BAR & HOTEL

MÖBEL

EINWEGARTIKEL & REINIGUNG

KLEIDUNG & ARBEITSSCHUHE

KÜCHE

KÜCHENMÖBEL & TRANSPORT

GERÄTE

KÜHLEN & GEFRIEREN

EINWEGARTIKEL & REINIGUNG / ABFALLENTSORGUNG

Jantex Treteimer

Robuste Behälter aus Polypropylen mit hygienischer handfreier Pedalbetätigung. Ausgestattet mit Haken um Müllbeutel zu befestigen und einem dichtschießenden Deckel um Gerüche zu minimieren.



Farbe	45L	65L	87L
Beige	GH637	GH638	GH639
Rot	DC708	DC710	DC712
Schwarz	CW722	CW723	CW724
Weiß	DC709	DC711	DC713

Spezifikation
GH637 45L Größe (cm): 58(H) x 41(B) x 40(T).
GH638 65L Größe (cm): 66(H) x 49(B) x 40(T).
GH639 87L Größe (cm): 81(H) x 49(B) x 40(T).

Rubbermaid Farbcodierte Abfallbehälter

Hygienische handfreie Pedalbetätigung mit dicht schließendem Deckel zur Minimierung des Geruchs von Lebensmitteln. Praktisch, langlebig und leicht zu reinigen. Einteiliges geformtes Polyethylen verhindert Undichtigkeiten, Rost und Beulen. Erhältlich in verschiedenen Farben und Größen, ideal für die professionelle Küche.



Art.-Nr.	Beschreibung
L374	Beige 68L
L629	Rot 87L
L630	Beige 87L

Jantex Schmäler Abfalleimer

Der Abfalleimer ist aus Polypropylen und ohne Deckel für einfachen Zugang. Ideal für Bereiche mit begrenztem Platz. Aufkantung am Rand ermöglicht ein schnelles und einfaches Wechseln der Beutel.



Spezifikation
CK960 Größe (cm): 58,3(H) x 31,8(B) x 43,9(T).

Art.-Nr.	Beschreibung
CK960	56L Abfalleimer

Rubbermaid Slim Jim Abfalleimer mit Entlüftungsschlitzen

Diese praktischen und platzsparenden Abfalleimer bestehen aus handelsüblichen Materialien und verfügen über Entlüftungsschlitze, die eine reibungslose Müllabfuhr sowie eine hervorragende Leistung auf engstem Raum ermöglichen.



Rubbermaid Slim Jim Abfalleimer mit Entlüftungsschlitzen

Diese praktischen und platzsparenden Abfalleimer bestehen aus handelsüblichen Materialien und verfügen über Entlüftungsschlitze, die eine reibungslose Müllabfuhr sowie eine hervorragende Leistung auf engstem Raum ermöglichen.

- Entlüftungsschlitze erleichtern das Entfernen der Müllbeutel
- Schneller, knotenfreier Müllbeutel Wechsel
- Griffe am Boden und am Rand verbessern den Griff und die Kontrolle
- Qualitativ hochwertige Konstruktion
- Verstärkter Rand



Art.-Nr.	Beschreibung
DY107	87(H) x 30,5(B) x 54,6(T)cm

Rubbermaid Slim Jim Behälter

Einfach und effizient Abfall trennen. Slimline Abfalleimer mit auswechselbaren und farblich kodierten Deckeln, welche die Art des Abfalls angeben: Dosen, Flaschen, Papier und Restmüll. Schwarzer Deckel ist ausgestattet mit Loch für überschüssige Flüssigkeit. Geräumige und effiziente 60 Liter oder 87 Liter Kapazität.



2

3

1

Rubbermaid Rolluntersatz

Leichtes, einfach zu reinigendes und Kunststoff-Fahrergerüst, auf dem ein Mülleimer festgeklickt werden kann, sodass er bei der Arbeit einfach mitgenommen werden kann. Kann durch einfaches Drücken des Pedals wieder getrennt werden.



Art.-Nr.	Beschreibung
F634	Rolluntersatz

Art.-Nr.	Beschreibung
CP652	Schwarz 60L
CP653	Schwarz 87L

Art.-Nr.	Beschreibung
1 F603	Grau 60L ventilierter Behälter
F649	Grau 87L ventilierter Behälter
2 F636	Grüner Deckel für Flaschen
3 F604	Grauer Deckel für allgemeinen Abfall

Spezifikation
60ltr Abfallbehälter Größe (cm): 63(H) x 27,9(B) x 58,7(T) (inkl. Griff).
87ltr Abfallbehälter Größe (cm): 76,2(H) x 27,9(B) x 50,8(T).
Deckel Größe (cm): 7(H) x 28,7(B) x 51,8(T).

Bolero Aschenbecher Wand- oder Standmodell

Stilvolle und platzsparende Edelstahlaschenbecher. Abschließbar.



1



2



3

Spezifikation

CE178 Größe (cm): 35,2(H) x 24,5(B) x 14,2(T).

CG044 Größe (cm): 46(H) x 7,5(Ø).

CG045 Größe (cm): 92(H) x 7,5(Ø).

Art.-Nr.	Beschreibung
1 CE178	Gebogenes Wandmodell
2 CG044	Zigarettensäule Wandmodell
3 CG045	Zigarettensäule

Bolero Asch-/Abfallbehälter

Quadratischer Aschenbecher ideal für Außenbereiche. Abnehmbare Oberseite zum leichten Entleeren und feuersicherer Innenbehälter.



Spezifikation

Y812 Größe (cm): 60(H) x 20(B) x 20(T).

Art.-Nr.	Beschreibung
Y812	10L schwarz

Vogue Rauchverbot-Aufkleber

Selbstklebende Aufkleber. 10x10cm.



Art.-Nr.	Beschreibung
L964	Selbstklebend

Jantex Abfallgreifer

Kunststoff-Abfallgreifer mit drehbarem Kopf und gerillten Haken zur hygienischen Entfernung von Straßenschmutz.



Art.-Nr.	Beschreibung
CC940	82cm lang

Rubbermaid Slim Jim Abfallbehälter

Kompakter Unterbau-Abfallbehälter aus Polyethylen.



Art.-Nr.	Beschreibung
FC924	49L Grau

Bolero Abfallbehälter für Lobby

Stilvolle hochglänzende 18/0 Edelstahlkonstruktion mit herausnehmbarem Aschenbecher oben.



Spezifikation

C539 Größe (cm): 60(H) x 22(Ø).

C576 Größe (cm): 62(H) x 30(Ø).

Art.-Nr.	Beschreibung
C539	18L
C576	35L

Jantex Feuerhemmender Abfallsackhalter

Weiß lackierte Stahlkonstruktion mit geschlossenem Aufbau und Fußpedalbetrieb. DIN EN 476, Teil 7 1971 für Klasse 1 Feuerfestigkeit.



Spezifikation

L547 Größe (cm): 84(H) x 43(B) x 33,5(T).

Art.-Nr.	Beschreibung
L547	62L

TISCHSERVICE

RESTAURANT, BAR & HOTEL

MÖBEL

EINWEGARTIKEL & REINIGUNG

KLEIDUNG & ARBEITSSCHUHE

KÜCHE

KÜCHENMÖBEL & TRANSPORT

GERÄTE

KÜHLEN & GEFRIEREN

Jantex Abfallsackhalter

Freistehender Abfallsammler in weißlackiertem Stahl oder Edelstahl. Einfache Pedalbedienung ermöglicht handfreie Bedienung, perfekt zum Abräumen von Servietabletts. Verhindert Kreuzkontamination. Einfacher Müllsackaustausch.



Handfreie Bedienung



Jantex Mobiler Abfallsammler

Zwei Räder zum einfachen Transportieren und Pedalbedienung für handfreien Gebrauch. Weiß lackierter Stahl.



Spezifikation

L546 Größe (cm): 87,5(H) x 43(B) x 38,5(T).

Art.-Nr.	Beschreibung
L546	Abfallsackhalter

Art.-Nr.	Beschreibung
L548	Abfallsackhalter aus weißem Stahl
L585	Abfallsammler aus Edelstahl/verchromter Stahl

Spezifikation
L548 Größe (cm): 88(H) x 43(B) x 33(T).
L585 Größe (cm): 88(H) x 43(B) x 30(T).

Jantex Qualitätsmüllsäcke



Klein: 32L Inhalt, 5kg Tragekapazität, 25 Micron. Größe: 38 x 63 x 61cm.

Standard: 80L Inhalt, 10kg Tragekapazität, 25 Micron. Größe: 45 x 73 x 83cm.

Schwerlast: 80L Inhalt, 15kg Tragekapazität, 37,5 Micron. Größe: 45 x 73 x 96cm.

Art.-Nr.	Beschreibung	VE
GF278	32L Müllbeutel	500
GK688	60-70L Müllbeutel	200
GE789	80L Müllbeutel 10kg	10
GK687	90L Müllbeutel 15kg	200

Jantex Kompostierbare Abfallsäcke

Hergestellt aus Maisstärke. Nur für Lebensmittelabfälle. Muss zu einem Lebensmittelabfallstrom gehen. Zersetzt sich in drei bis vier Wochen. Nicht CHSA genehmigt.



Art.-Nr.	Beschreibung	VE
CT909	90L	20



Jantex Müllsäcke



Schwerlast Müllsäcke mit 20kg Tragkraft, flach verpackte Müllsäcke aus Recyclingmaterial. 120L. Größe: 46x86x120cm.

Spezifikation
L549 Größe (cm): 10(H) x 43(B) x 30(T).

Art.-Nr.	Beschreibung	VE
CD508	120L 20kg	100

Jantex kompostierbare Müllbeutel

Müllbeutel aus Maisstärke für Tischmodell-Abfallbehälter. Nur für Lebensmittelabfälle. Muss zu einem Lebensmittelabfallstrom gehen. Zersetzt sich in drei bis vier Wochen.



Art.-Nr.	Beschreibung	VE
GK890	10L	24



Vegware Kompostierbare Müllsäcke

12 Rollen mit 20 biologisch abbaubaren Abfallsäcken.



Art.-Nr.	Beschreibung	VE
CY581	80L	12



Bolero offener Abfallbehälter

Hochwertiger Edelstahl-Abfallbehälter mit offenem Deckel. Dieser attraktive und robuste Abfallbehälter ist ideal für den Einsatz in Gästebereichen. Der Polypropylenring um die untere Basis schützt den Boden und verbessert die Stabilität. Mattes Finish.



Spezifikation
GK972 Größe (cm): 64(H) x 36(Ø).
Art.-Nr. Beschreibung
GK972 40L

Rubbermaid Brute Mülltonnen

Benutzerfreundliche Entsorgungs- und Transportlösung mit integrierten Griffen für leichtes, rutschfreies Anheben. Ein mobiler Rolluntersatz verbessert die Manövrierbarkeit der Container mit 75 oder 121 Litern. Rolluntersatz und Deckel sind separat erhältlich.



- Gerade Konstruktion aus LDPE
- Integrierte Griffe
- Kein Verkanten

Art.-Nr. Beschreibung
L639 Grauer 37L Container
L638 Grauer 75L Container
L640 Grauer 121L Container
L641 Grauer Deckel für 37L Eimer
L643 Grauer Deckel für 75L Container
L644 Fahrgestell für 75L & 121L

Spezifikation
37L Größe (cm): 39,70 x 43,5(H)
75L Größe (cm): 49,50 x 58,1(H)
121L Größe (cm): 55,90 x 69,2(H)



Bolero Abfalleimer

Attraktives Design mit selbstschließendem Deckel aus Edelstahl und galvanisiertem Innenbehälter mit Griff für leichte Leerung.



Spezifikation
U803 40L Inhalt. Größe (cm): 74,8(H) x 36,2(Ø).
Art.-Nr. Beschreibung
U803 40L

Jantex Mülltonnen

Große Container, Deckel und Rolluntersatz sind separat erhältlich. Stabile Kunststoffkonstruktion.



Art.-Nr. Beschreibung
L647 80L Mülltonne
L679 Einwurfdeckel für 80L Mülltonne
L673 Standarddeckel für 80L Mülltonne
L682 Fahrgestell für 80L Mülltonne
L623 120L Mülltonne



Spezifikation
L647 Größe (cm): 60(H) x 48,5(B) x 40(T).
L623 Größe (cm): 82(H) x 65(B) x 57(T).

Brabantia Push Abfallbehälter

Abfalleimer mit extra großer Öffnung und weich federndem Deckel um Abfallgeruch zu verhindern. Große Kapazität für die Verarbeitung einer Menge von Abfällen.



- Große Öffnung
- Kratzfeste Basis
- Gummidämpfer auf dem Deckel

Spezifikation
GG175 Größe (cm): 81(H) x 40(Ø). Gewicht 4,485kg.

Art.-Nr. Beschreibung
GG175 60L

Gastro M Abfalleimer aus Edelstahl mit Rädern und Deckel



Art.-Nr. Beschreibung
GN145 Abfalleimer aus Edelstahl 50L
GN146 Abfalleimer aus Edelstahl 100L

Bolero Abfalleimer

Abfalleimer aus hochwertigem 18/10 Edelstahl mit strapazierfähigem Push-Deckel aus Kunststoff.



Spezifikation
L044 50L Inhalt. Größe (cm): 82(H) x 30,5(Ø).

Art.-Nr. Beschreibung
L044 50L

TISCHSERVICE

RESTAURANT, BAR & HOTEL

MÖBEL

EINWEGARTIKEL & REINIGUNG

KLEIDUNG & ARBEITSSCHUHE

KÜCHE

KÜCHENMÖBEL & TRANSPORT

GERÄTE

KÜHLEN & GEFRIEREN

EINWEGARTIKEL & REINIGUNG / ABFALLENTSORGUNG

Bolero Offener Abfalleimer

Attraktiver, mattschwarzer Abfalleimer mit Pulverbeschichtung. Die kleine Öffnung verhindert, dass der Abfalleimer zu voll wird.



Spezifikation
CW954 Größe (cm): 72(H) x 36(Ø)cm
 Art.-Nr. Beschreibung
CW954 40L

Mülltonnen

Abfallbehälter auf Rädern aus hochdichtem Polyethylen, die sowohl für den privaten als auch für den gewerblichen Gebrauch geeignet sind. Diese robusten und dennoch leichten Behälter sind mit Hinterrädern ausgestattet, die das Manövrieren erleichtern.



- Beständig gegen UV-Strahlung, Frost und chemische Einflüsse.

Spezifikation
GH869 Größe (mm): 1065 (H) x 580 (B) x 735 (T).
 Gewicht: 15,5 kg.
 Art.-Nr. Beschreibung
GH869 Schwarz 240Ltr

Jantex Hygienebehälter 18L

Hygienebehälter mit Tretpedienung für handfreie Bedienung. Schlankes ABS-Kunststoff-Design mit abwaschbarer Oberfläche.



Spezifikation
T640 Größe (cm): 36,5(H) x 19(B) x 58(T).
 Art.-Nr. Beschreibung
T640 18L

Spender für Hygienebeutel

Einfache, diskrete und hygienische Entsorgungsmethode. Einfach mit doppelseitigem Klebeband zu befestigen. Geeignet für Wandmontage. Beutel separat erhältlich (Packung mit 48 Kartons à 25 Beutel).



Art.-Nr. Beschreibung
CB594 Weißer Spender
CB595 Chrom Spender
CB596 Hygienebeutel

Spezifikation
 Größe (cm): 13,6(H) x 9,8(B) x 2,5(T). Gewicht 9g.

Tournus Mobile Beutelhalterungen

Mit Pedal und Deckel.

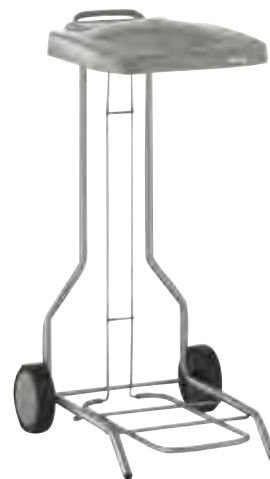

Art.-Nr. Beschreibung
CX556 450 x 535 mm Höhe 900 | Für 100/130L Säcke
CX555 450 x 535 mm Höhe 700 mm | Für 50/100L Säcke

Bolero Papierkörbe

Attraktive Papierkörbe im Ledereffekt mit epoxidpulverbeschichtetem Stahlkörper und abnehmbarem Rand, um Müllbeutelrand zu verbergen.



Art.-Nr. Beschreibung
Y804 10L Braun/gold Ledereffekt
Y805 10L Schwarz/silber Ledereffekt

Spezifikation
 Inhalt: 10,2L. Größe (cm): 28(H) x 22,4(Ø). Gewicht 1,08kg.

Bolero Papierkorb aus Edelstahl

Attraktiver Papierkorb aus gebürstetem Edelstahl mit abnehmbarem Rand, um Müllbeutelrand zu verbergen.



Spezifikation
CF130 Inhalt: 10,2L. Größe (cm): 28(H) x 22,4(Ø). Gewicht 1,2kg.
 Art.-Nr. Beschreibung
CF130 10L Edelstahl

Scott Young Abfalleimer mit Schwenckdeckel

Leichte, farbkodierte und einfach zu reinigende 50 Liter Abfallbehälter.



Art.-Nr.	Beschreibung
L570	Weiß
CC080	Gelb
CC079	Rot

Art.-Nr.	Beschreibung
CC082	Blau
CC081	Grün

Müllbeutel

Müllbeutel. Abmessung 33x58x75cm.



Art.-Nr.	Beschreibung	VE
GF298	50L	1000

Spezifikation
Größe (cm): 71(H) x 33(B) x 32(T).
Gewicht 1,59kg.

Jantex Feuerhemmender Abfallsackhalter

Weiß lackierte Stahlkonstruktion mit geschlossenem Aufbau und Fußpedalbetrieb. DIN EN 476, Teil 7 1971 für Klasse 1 Feuerfestigkeit.



Spezifikation
L547 Größe (cm): 84(H) x 43(B) x 33,5(T).

Art.-Nr.	Beschreibung
L547	62L

Bolero Weiße Treteimer

Kleiner und diskreter Treteimer für Badezimmer. Eimer entnehmbar mit Tragegriff.



Spezifikation
DP039 Größe (cm): 27(H) x 16,5(Ø). Gewicht 0,65kg.
DP038 Größe (cm): 28,4(H) x 20,3(Ø). Gewicht 1,12 kg.

Art.-Nr.	Beschreibung
DP039	3L
DP038	5L

Treteimer aus Edelstahl

Kleine und diskrete Treteimer mit Pedal. Herausnehmbare Kunststoff-Eimer.



Spezifikation
L427 Größe (cm): 27(H) x 16,5(Ø). Gewicht 0,65kg.
GG976 Größe (cm): 28(H) x 20,5(Ø). Gewicht 0,85kg.

Art.-Nr.	Beschreibung
L427	3L
GG976	5L

Jantex Treteimer

Praktisch und mit einfacher Fußbedienung. Langlebiger Öffnungsmechanismus.



Spezifikation
GG977 Größe (cm): 44,8(H) x 29,3(Ø).
GG978 Größe (cm): 44,8(H) x 29,3(Ø).

Art.-Nr.	Beschreibung
GG977	20L Edelstahl
GG978	20L Schwarz

Jantex Treteimerbeutel

Leichte Müllbeutel für den täglichen Gebrauch in Hotelzimmern und -badezimmern.



Art.-Nr.	Beschreibung	VE
GF279	10L	1000

Jantex Durchsichtige recycelte Müllsäcke

Diese Müllsäcke werden aus recyceltem Kunststoff hergestellt, wodurch die Umweltbelastung erheblich reduziert wird.



Art.-Nr.	Beschreibung	VE
CH158	Geringe Beanspruchung 80Ltr 10kg	200
CH156	Mittlere Belastung 90Ltr 12kg	200
CH157	Hochbelastbar 120Ltr 18kg	100

TISCHSERVICE

RESTAURANT, BAR & HOTEL

MÖBEL

EINWEGARTIKEL & REINIGUNG

KLEIDUNG & ARBEITSSCHUHE

KÜCHE

KÜCHENMÖBEL & TRANSPORT

GERÄTE

KÜHLEN & GEFRIEREN

Whites Vegas Kochjacken

Einfache, robuste und komfortable Unisex-Jacken bieten ein hervorragendes Preis-Leistungsverhältnis für jede Küche. Zweireiher mit starken Nähten.

WHITES
Classic Chefs Clothing

- Polybaumwolle 235g/m²
- Druckknöpfe aus Edelstahl
- Thermometertasche auf dem linken Ärmel
- Geeignet für gewerbliches Waschen
- **Größen: XS-XXL**



Herren	Größe	Damen
42 - 44	XS	32 - 34
46 - 48	S	36 - 38
50 - 52	M	40 - 42
54 - 56	L	44 - 46
58 - 60	XL	48 - 50
62 - 66	XXL	52 - 56

Art.-Nr.	Beschreibung
1 A211	Kurze Ärmel weiß
2 A134	Lange Ärmel weiß
3 A439	Kurze Ärmel schwarz
4 A438	Lange Ärmel schwarz

Whites Boston Kochjacke Unisex

WHITES
Classic Chefs Clothing

Hochwertige, leichte kurzärmelige Kochjacke im bequemen Unisex-Schnitt für komfortable und uneingeschränkte Bewegungsfreiheit. Mit einfachem Druckknopfverschluss aus Edelstahl.

- Polybaumwolle 190g/m²
- Druckknöpfe aus Edelstahl
- Geeignet für gewerbliches Waschen
- Größen XS-XXL



Herren	Größe	Damen
42 - 44	XS	32 - 34
46 - 48	S	36 - 38
50 - 52	M	40 - 42
54 - 56	L	44 - 46
58 - 60	XL	48 - 50
62 - 66	XXL	52 - 56

Art.-Nr. Beschreibung
B250 Kurze Ärmel weiß

TISCHSERVICE

RESTAURANT, BAR
& HOTEL

MÖBEL

EINWEGARTIKEL
& REINIGUNG

KLEIDUNG
& ARBEITSSCHUHE

KÜCHE

KÜCHENMÖBEL
& TRANSPORT

GERÄTE

KÜHLEN & GEFRIEREN

KLEIDUNG & ARBEITSSCHUHE / KOCHBEKLEIDUNG

Chef Works Springfield Damenkochjacke mit Reißverschluss

Stretch-Einsätze ermöglichen maximale Bewegungsfreiheit, während die Jacke weiterhin figurumschmeichelnd anliegt. Die Schlaufe am hinteren Kragen hält Ihre Schürze jederzeit an Ort und Stelle und in den zwei Ärmeltaschen können Sie Thermometer und andere Hilfsmittel aufbewahren.

- Polybaumwolle 130g/m²
- Leichtes Twillgewebe
- Kurze Ärmel
- Seitenschlitze für einen komfortablen Sitz
- Cool Vent™-Einsätze
- XS - XXL



Herren	Größe	Damen
42 - 44	XS	32 - 34
46 - 48	S	36 - 38
50 - 52	M	40 - 42
54 - 56	L	44 - 46
58 - 60	XL	48 - 50
62 - 66	XXL	52 - 56

Produkt ist nicht im Angebot enthalten



Art.-Nr.	Beschreibung
BB051	Schwarz

Chef Works Le Mans Kochjacke Unisex

Strapazierfähige, atmungsaktive Kochjacken. Polybaumwolle für Langlebigkeit und Komfort.

- Polyester-Baumwolle 170g/m²
- Zweireihig
- Knopfverschluss aus Perlmutter
- Einfache Umschlagmanschetten
- Brusttasche links und Thermometertasche auf dem Ärmel
- Geeignet für gewerbliches Waschen
- Größen XS-XXL



Produkt ist nicht im Angebot enthalten

Art.-Nr.	Beschreibung
A371	Weiß, lange Ärmel

Whites Nevada Unisex Kochjacke

Leichtgewichtige Kochjacke mit kurzen Ärmeln und modernen schwarzen Kontrastdetails. Ausgestattet mit verdunstungsfördernden Elementen für die Luftzirkulation, um Sie kühl und trocken zu halten.

- Polybaumwolle 190g/m²
- Druckknöpfe aus Edelstahl
- Verdunstungsfördernde Elemente
- Thermometertasche auf dem Ärmel
- Größen XS-XXL



Herren	Größe	Damen
42 - 44	XS	32 - 34
46 - 48	S	36 - 38
50 - 52	M	40 - 42
54 - 56	L	44 - 46
58 - 60	XL	48 - 50
62 - 66	XXL	52 - 56

Art.-Nr.	Beschreibung
A928	Weiß mit schwarzen Kontrasten

Chef Works Montreal Unisex Kochjacke

Diese traditionelle Kurzärmelige Jacke hat Cool-Vent-Elemente auf Rücken und Schultern für optimale Luftzirkulation, die dafür sorgt, dass kühle Luft eindringt und Wärme und Feuchtigkeit abgeleitet wird.

- Polyester-Baumwolle 130g/m²
- Zweireihig
- Stoffüberzogene Knöpfe
- Thermometertasche
- Geeignet für gewerbliches Waschen
- Größen XS-XXL



Produkt ist nicht im Angebot enthalten

Herren	Größe	Damen
42 - 44	XS	32 - 34
46 - 48	S	36 - 38
50 - 52	M	40 - 42
54 - 56	L	44 - 46
58 - 60	XL	48 - 50
62 - 66	XXL	52 - 56

Art.-Nr.	Beschreibung
A914	Weiß
B054	Schwarz



Chef Works Hartford Kochjacke

Diese strapazierfähige Kochjacke ist aus leichter Baumwolle hergestellt und verfügt über Cool Vent™-Belüftung an den Seiten. Ein unentbehrliches Produkt zu einem bezahlbaren Preis. Die langen Ärmel können dank einem eingnähten Band und einem Druckknopf einfach hochgekrempelt werden. Bequem, elegant und ideal für professionelle Küchen.

- Polybaumwolle 160g/m²
- Reißverschluss vorne
- Lasche mit Druckknopf am Nacken zur Befestigung von Schürzen
- Cool Vent™-Belüftung an den Seiten mit Schlitz an der Seitennaht
- Hochkrempelbare Ärmel mit eingnähter Schlaufe und Druckknopf
- Leichtes Material
- Größen: XS-XL



Cool Vent

Herren	Größe	Damen
42 - 44	XS	32 - 34
46 - 48	S	36 - 38
50 - 52	M	40 - 42
54 - 56	L	44 - 46
58 - 60	XL	48 - 50
62 - 66	XXL	52 - 56

Produkt ist nicht im Angebot enthalten



Art.-Nr.	Beschreibung
BB263	Grau
BB264	Weiß

Whites Chicago Unisex Kochjacken

Traditionelles Design für bequemen Sitz und praktisches Tragen im geschäftigen Küchenalltag. Mit abnehmbaren Kugelknöpfen zur einfachen Reinigung.

- Polybaumwolle - 80% Polyester, 20% Baumwolle
- Zweireihig
- Einschließlich schwarzer Kugelknöpfe
- Thermometertasche auf dem linken Ärmel
- Größen XS-XXL



Herren	Größe	Damen
42 - 44	XS	32 - 34
46 - 48	S	36 - 38
50 - 52	M	40 - 42
54 - 56	L	44 - 46
58 - 60	XL	48 - 50
62 - 66	XXL	52 - 56

Art.-Nr.	Beschreibung
DL711	Weiß, kurze Ärmel
DL710	Weiß, lange Ärmel
A016	Schwarze Kugelknöpfe (12er Pack)

Chef Works Calgary Kochjacken

Diese leichte Unisex Kochjacke ist atmungsaktiv dank der Cool Vent™-Technologie. Daher ist diese Kochjacke auch nach längerer Tragezeit noch bequem.

- Leichte Polybaumwolle
- Zweireihig
- Stoffüberzogene Knöpfe
- Umgeschlagene Manschetten
- Cool Vent™-Rückendetail
- Thermometer- und Brusttasche auf der linken Seite
- Größen: XS-XXL

Produkt ist nicht im Angebot enthalten

Cool Vent

Herren	Größe	Damen
42 - 44	XS	32 - 34
46 - 48	S	36 - 38
50 - 52	M	40 - 42
54 - 56	L	44 - 46
58 - 60	XL	48 - 50
62 - 66	XXL	52 - 56

Art.-Nr.	Beschreibung
B649	Weiß



Southside Kochjacke

Kombinieren Sie Komfort, Funktionalität und Stil in einer Kochjacke. Die schmale Passform und die Belüftungspanels machen sie perfekt für den Vorder- und Hinterhausbereich. Mit praktischem Druckknopfverschluss.

- Polybaumwolle 190g/m²
- schmale Passform
- Moderne belüftende und absorbierende Gebäude
- Thermometertasche am linken Ärmel
- Ärmel mit Druckknopfverschluss
- Thermometertasche
- Mit Schürzenclip
- Größen XS-XXL



Art.-Nr.	Beschreibung
B998	Weiß



TISCHSERVICE

RESTAURANT, BAR & HOTEL

MÖBEL

EINWEGARTIKEL & REINIGUNG

KLEIDUNG & ARBEITSSCHUHE

KÜCHE

KÜCHENMÖBEL & TRANSPORT

GERÄTE

KÜHLEN & GEFRIEREN

KLEIDUNG & ARBEITSSCHUHE / KOCHBEKLEIDUNG

Chef Works Volnay Kochjacke Unisex

Strapazierfähige und atmungsaktive Kochjacke. Kurzärmelig und weiter Schnitt für bequemes Arbeiten den ganzen Tag hindurch.

- Polyester-Baumwolle 170g/m²
- Zweireihig
- Knopfverschluss aus Perlmutter
- Brusttasche links und Thermometertasche auf dem Ärmel
- Geeignet für gewerbliches Waschen
- Größen XS-XXL



Produkt ist nicht im Angebot enthalten

Art.-Nr.	Beschreibung
A372	Weiß, kurze Ärmel

Chef Works Farbige Springfield Kochjacken

Bringen Sie ein bisschen Farbe in Ihre Küche mit diesen farbenfrohen Kochjacken. Dank der Cool Vent™-Belüftung sind die Kochjacken atmungsaktiv und leicht. Eine praktische Schlaufe im Nacken sorgt dafür, dass Schürzen nicht verrutschen und die Taschen bieten genug Platz für verschiedenste Gegenstände, die benötigt werden.



Produkt ist nicht im Angebot enthalten

- Polybaumwolle 160g/m²
- Unisex Passform
- Doppelter Reißverschluss vorne
- Praktische Thermometer- und Handytasche
- Seitliche Schlitz für mehr Komfort
- Größen: XS-XL



Herren	Größe	Damen
42 - 44	XS	32 - 34
46 - 48	S	36 - 38
50 - 52	M	40 - 42
54 - 56	L	44 - 46
58 - 60	XL	48 - 50
62 - 66	XXL	52 - 56

Art.-Nr.	Beschreibung
BB265	Rost
BB267	Graublau

Chef Works Farbige Kochjacken

Bringen Sie Farbe in Ihre Küche mit diesen doppelreihigen, praktischen Kochjacken aus Polybaumwolle mit ¾ Arm. Hergestellt aus feinem Twillgewebe, leicht und bequem, mit einer Brusttasche und einer Thermometertasche auf dem linken Ärmel.

- Polybaumwolle 175g/m²
- Zweireihig
- Stoffknöpfe
- Tasche auf der linken Brust und Thermometertasche auf dem Ärmel
- ¾ Ärmel
- Größen XS-XXL



Produkt ist nicht im Angebot enthalten



Herren	Größe	Damen
42 - 44	XS	32 - 34
46 - 48	S	36 - 38
50 - 52	M	40 - 42
54 - 56	L	44 - 46
58 - 60	XL	48 - 50
62 - 66	XXL	52 - 56

Art.-Nr.	Beschreibung
A934	Grau
B106	Rot
B178	Blau

Whites Taillierte Damenjacke

Formnähte am Rückenteil geben der Jacke ihre Form. Die Ärmel sind dreiviertellang und haben eine geteilte Manschette. Belüftungslöcher an den Unterarmen sorgen für zusätzlichen Komfort.

- Doppelreihig
- Geschwungene Rückennähte
- Belüftungslöcher unter den Armen
- Leichter Stoff
- Größen XS-L



Art.-Nr.	Beschreibung
BB701	Größe XS

Chef Works Urban Delancey Kochjacken

Diese ultra-leichte Kochjacke aus Denim Baumwolle ist extrem bequem dank elastischer Kontrasteinsätze aus Polybaumwolle. Die Delancey hat einen verdeckten Reißverschluss, eine Thermometertasche auf dem linken Ärmel und eine Handytasche auf dem rechten Ärmel. Mit einem Schlitz an den Seitennähten und einer Lasche samt Druckknopf zur Befestigung von Schürzen.

- 100% Baumwolle 160g/m²
- Einreihig
- Flexibles Material an den Seiten
- Seitenschlitze
- Lasche mit Druckknopf am Nacken zur Befestigung von Schürzen
- Größen: S-XL

Produkt ist nicht im Angebot enthalten



Herren	Größe	Damen
42 - 44	XS	32 - 34
46 - 48	S	36 - 38
50 - 52	M	40 - 42
54 - 56	L	44 - 46
58 - 60	XL	48 - 50
62 - 66	XXL	52 - 56

Art.-Nr.	Beschreibung
BB270	Denim grau

Chef Works Urban Tribeca Kochjacken

Diese leichte und moderne Kochjacke verfügt über flexible Kontrasteinsätze und einen Druckknopfverschluss. Außerdem zeichnet sie sich durch Taschen mit verdecktem Reißverschluss, 2 Taschen auf den Ärmeln und einer Schlaufe mit Druckknopf zur Befestigung von Schürzen aus.

Produkt ist nicht im Angebot enthalten

- 100% Baumwolle 136g/m²
- Einreihig
- Flexible Einsätze an den Seiten und am Rücken
- Lasche mit Druckknopf am Nacken zur Befestigung von Schürzen
- Größen: S-XL



Herren	Größe	Damen
42 - 44	XS	32 - 34
46 - 48	S	36 - 38
50 - 52	M	40 - 42
54 - 56	L	44 - 46
58 - 60	XL	48 - 50
62 - 66	XXL	52 - 56

Art.-Nr.	Beschreibung
BB279	Denim grau

Chef Works Urban Springfield Kochjacken Unisex mit Reißverschluss

Unisex Kochjacke mit Reißverschluss und Kragen mit Fixierlasche, um die Schürze am Platz zu halten. Der leichte Stoff, die kurzen Ärmel sowie die Cool Vent™-Einsätze in den Seiten halten Sie kühl und sorgen den ganzen Tag lang für ein angenehmes Gefühl.

- Polybaumwolle 130g/m²
- Unisexmodell
- Doppelter Reißverschluss vorne
- Thermometer- & Handytasche
- Seitenschlitze für Komfort und Passform
- Größen S-XL

Produkt ist nicht im Angebot enthalten



CoolVent

Herren	Größe	Damen
42 - 44	XS	32 - 34
46 - 48	S	36 - 38
50 - 52	M	40 - 42
54 - 56	L	44 - 46
58 - 60	XL	48 - 50
62 - 66	XXL	52 - 56

Art.-Nr.	Beschreibung
B471	Weiß
B472	Schwarz

Southside Jacke mit Bandkragen

Leichtes, 190 Gramm Material mit kurzen Ärmeln und Belüftungsöffnungen an beiden Seiten. Erhältlich in 3 Farben: weiß, schwarz und anthrazit.

- Kühles, leichtes Material
- Stilvoller und bequemer Bandkragen
- Ärmeltasche
- Größen S-XL



Art.-Nr.	Beschreibung
BB702	Weiß
BB711	Schwarz
BB712	Anthrazit

TISCHSERVICE

RESTAURANT, BAR & HOTEL

MÖBEL

EINWEGARTIKEL & REINIGUNG

KLEIDUNG & ARBEITSSCHUHE

KÜCHE

KÜCHENMÖBEL & TRANSPORT

GERÄTE

KÜHLEN & GEFRIEREN

KLEIDUNG & ARBEITSSCHUHE / KOCHBEKLEIDUNG

Unisex-Cargohose

Das Stretchmaterial bietet Komfort und Bewegungsfreiheit. Zu den Merkmalen gehören mehrere praktische Taschen und ein verdeckter Haken- und Riegelverschluss an der Taille. Außerst strapazierfähig mit durchgehenden Doppelnähten und Riegeln an Belastungspunkten.



- Reich an Baumwolle
- Weiches Handgefühl
- Stoffgewicht 255gsm
- Größen S-L

Art.-Nr.	Beschreibung
BB463	Schwarz

Whites Unisex Easyfit Kochhose

Traditionell gestaltete Kochhose für den täglichen Komfort in der Küche. Zu lange Hosenbeine können für eine bessere Passform aufgerollt werden. Die schwarze teflonbeschichtete Kochhose bietet zusätzlichen Schutz. Ausgestattet mit Gesäßtasche und zwei Seitentaschen.

- Polybaumwolle
- Extra breiter elastischer Bund mit Kordelzug
- Geeignet für die chemische Reinigung
- Innenbeinlänge 84cm
- Größen XS-XXL

Größentabelle

XS	26" - 28"
S	30" - 32"
M	34" - 36"
L	38" - 40"
XL	42" - 44"
VVI	46" - 48"

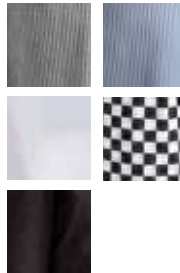

Art.-Nr.	Beschreibung
A026T	Polyester/Baumwolle schwarz/weiß kariert
A025T	Blau/weiß klein kariert
A575T	Weiß
A042T	Polyester/Baumwolle schwarz/weiß großkariert
A029T	Schwarz

Chef Works Executive Kochhose

Kochhose mit stilvollem Fischgrätenmuster und komfortablen elastischen Einsätzen im Bund, für den perfekten Sitz. Gürtelschlaufen vorhanden.



- Ultralux™ Polybaumwolle
- Gerundeter elastischer Bund mit Kordelzug
- Reißverschluss mit Knopfverschluss
- 2 tiefe Vordertaschen, 2 Gesäßtaschen
- Innenbeinlänge 83cm
- Größen S-XL

Produkt ist nicht im Angebot enthalten

Art.-Nr.	Beschreibung
A674	Herrenhose (Fischgrätenmuster schwarz)

Chef Works Urban Jogger Kochhose

Diese bequeme, modische Kochhose hat eine nach unten hin schmalere Beinform und diverse praktische Taschen.

- Polybaumwolle 167g/m²
- Hosenbein mit elastischem Saum
- Moderne, schmale Passform
- Gürtelschlaufen
- Leichtes Material
- Größen S-XL

Produkt ist nicht im Angebot enthalten



Größentabelle

XS	40 - 42
S	44 - 46
M	48 - 50
L	52 - 54
XL	56 - 58

Art.-Nr.	Beschreibung
BB300	Schwarz & Weiß



Whites Vegas Unisex Kochhose



1

Einfache, stilvolle und langlebige Unisex Hose mit extra breitem elastischem Bund für eine komfortable Passform.

- Polybaumwolle
- Elastischer Bund (5cm)
- Geeignet für die chemische Reinigung
- Innenbeinlänge 83cm
- Größen XS-XXL



2

3

Art.-Nr.	Beschreibung
1 A582	Schwarz
2 DL712	Schwarz & weiß kariert
3 B311	Blau/weiß klein kariert

Größentabelle	
XS	26" - 28"
S	30" - 32"
M	34" - 36"
L	38" - 40"
XL	42" - 44"
XXL	46" - 48"

Southside Unisex-Arbeitshose

Mit dieser schmal geschnittenen Arbeitshose bleibst du auch bei geschäftigen Schichten in der Profiküche cool. Mit Belüftungseinsätzen hinter den Knien und einem elastischen Bund für eine bequeme Passform.



- Polybaumwolle
- Mit Belüftung von Gebäuden
- Modernes Slim-Fit-Modell
- 2 Fronttaschen und 1 Gesäßtasche mit Druckknopfverschluss
- elastische Taille
- Größen XS-XXL

Art.-Nr.	Beschreibung
B989	Schwarz

Chef Works Leichte Hose

Dank der modernen, schlanken Passform ist diese Hose extrem bequem. Sie ist darüber hinaus vorne und hinten mit praktischen Taschen ausgestattet, sowie mit verdeckten, doppelten Nähten, die für mehr Strapazierfähigkeit an den Verschleißpunkten sorgen.



- Polybaumwolle 160g/m²
- Elastischer Bund mit Kordelzug
- Mit verzierter Naht an der Rückseite vom Hosenbein
- Moderne, gerade Passform
- Größen: S-XL



Produkt ist nicht im Angebot enthalten

Art.-Nr.	Beschreibung
BB301	Schwarz

Größentabelle	
XS	26" - 28"
S	30" - 32"
M	34" - 36"
L	38" - 40"
XL	42" - 44"
XXL	46" - 48"

TISCHSERVICE

RESTAURANT, BAR & HOTEL

MÖBEL

EINWEGARTIKEL & REINIGUNG

KLEIDUNG & ARBEITSSCHUHE

KÜCHE

KÜCHENMÖBEL & TRANSPORT

GERÄTE

KÜHLEN & GEFRIEREN

KLEIDUNG & ARBEITSSCHUHE / KOCHBEKLEIDUNG

Chef Works Executive Damenkochhose

Speziell entwickelt um sich der weiblichen Form anzupassen. Diese Hose hat eine schmale Taille und sitzt komfortabel auf der Hüfte mit einer femininen und schmeichelhaften Passform. Gesäßtaschen haben Klappen für die Sicherung von Wertgegenständen.



- Polybaumwolle
- Elastischer Bund (38mm) mit Kordel
- 2 Seiten- und 2 Gesäßtaschen
- Innenbeinlänge 80cm
- Größen XS-XL



Größentabelle	
XS	26" - 28"
S	30" - 32"
M	34" - 36"
L	38" - 40"
XL	42" - 44"

Produkt ist nicht im Angebot enthalten

Art.-Nr.	Beschreibung
A431	Damenkochhose (schwarz)

Chef Works Unisex Easyfit Kochhose

Traditionell gestaltete Kochhose für den täglichen Komfort in der Küche. Zu lange Hosenbeine können für eine bessere Passform aufgerollt werden. Die schwarze teflonbeschichtete Kochhose bietet zusätzlichen Schutz. Ausgestattet mit Gesäßtasche und zwei Seitentaschen.



- Polybaumwolle
- Extra breiter elastischer Bund mit Kordelzug
- Geeignet für die chemische Reinigung
- Innenbeinlänge 84cm
- Größen XS-XXL

Produkt ist nicht im Angebot enthalten

Art.-Nr.	Beschreibung
A940	Polyester/Baumwolle schwarz & weiß gestreift

Chef Works Unisex Slim Fit Cargohose

Diese Slim Fit Cargohose bietet Komfort, Flexibilität und einen Hauch von modernem Stil, wodurch sie sowohl als Arbeitshose als auch für den privaten Gebrauch geeignet ist. Praktisch und vielseitig hat diese Cargohose Gesäß- und Beintaschen mit Klettverschluss, perfekt für Handy und andere Wertgegenstände.



- Elastischer Bund mit Kordelzug
- Verdeckter Reißverschluss
- 1 Bein-, 1 Handy-, 2 Front- und 2 Gesäßtaschen
- Innenbeinlänge 84cm
- Größen XS-XXL



Handytasche

Produkt ist nicht im Angebot enthalten

Größentabelle	
XS	26" - 28"
S	30" - 32"
M	34" - 36"
L	38" - 40"
XL	42" - 44"
XXL	46" - 48"

Art.-Nr.	Beschreibung
B222	Schwarz

Chef Works Cool Vent Hose

Komfortable und praktische Kochhose mit integrierten Cool Vent Elementen.

- Cool Vent Elemente an der Seite und Kniehöhle
- Elastischer Bund mit Kordel
- Reißverschluss
- Seitentaschen
- Ziernähte
- Größen XS-XXL



Produkt ist nicht im Angebot enthalten

Art.-Nr.	Beschreibung
B187	Schwarz

KOCHBEKLEIDUNG / KLEIDUNG & ARBEITSSCHUHE

Whites Mütze

100% Nylon. Elastisches Band. Netzoberseite. Einheitsgröße.



Art.-Nr. Beschreibung
B252 Weiß

Whites Mütze mit Haarnetz

100% Nylon. Einheitsgröße.



Art.-Nr. Beschreibung
B226 Weiß



Weißer Hut mit Haarnetz

Leichtes 100% Polyesternetzhut mit Netz. Größen S, M und L.



Art.-Nr. Beschreibung
A653 Weiß mit Haarnetz

Whites Bäckermitze

Polybaumwolle. Einheitsgröße.



Art.-Nr. Beschreibung
A212 Bäckermitze

Whites Mütze

Polybaumwolle. Einheitsgröße.



Art.-Nr. Beschreibung
B255 Weiß
B257 Blau kariert



Marineblauer Hut mit Haarnetz

Leichtes 100% Polyesternetzhut mit Netz. Größen S, M und L.



Art.-Nr. Beschreibung
A654 Blau mit Haarnetz

Chef Works Kappen

Diese eleganten Kappen sind eine Alternative zur traditionellen Kochmütze. Aus Polyester/Baumwolle mit Elastan und integriertem Schweißband.

Produkt ist nicht im Angebot enthalten



Art.-Nr. Beschreibung
B169 Schwarz

Whites Kochmütze

Polybaumwolle. Größe: S(56cm), M(58cm) oder L(61cm).



Art.-Nr. Beschreibung
A200 Weiß

Schutzbrille EN 166

Diese Schutzbrille hat einen weichen PVC-Rahmen mit stoßfesten Polycarbonat-Gläsern. Die leichten Brillen bieten ein weites Sichtfeld und schützen die Augen während der Reinigung vor Spritzwasser.



Art.-Nr. Beschreibung
GK869 Schutzbrille



Lion Haircare Haarnetze

Separat oder unter anderen Kopfbedeckungen zu tragen.



Art.-Nr. Beschreibung VE
A291 Haarnetz 50
B470 Bartnetz 50

Marineblauer Hut

Leichtes 100% Polyesternetzhut. Größen S, M und L.



Art.-Nr. Beschreibung
A652 Blau

Hüte

Leichter 100% Polyesternetzhut. Größen S (54,5cm), M (57cm) und L (58,5cm).



Art.-Nr. Beschreibung
A214 Weiß ohne Haarnetz

TISCHSERVICE

RESTAURANT, BAR & HOTEL

MÖBEL

EINWEGARTIKEL & REINIGUNG

KLEIDUNG & ARBEITSSCHUHE

KÜCHE

KÜCHENMÖBEL & TRANSPORT

GERÄTE

KÜHLEN & GEFRIEREN

KLEIDUNG & ARBEITSSCHUHE / KOCHBEKLEIDUNG

Chef Works Weiße Kochmütze

Polybaumwolle mit verstellbarer Schnalle für eine perfekte Passform.



Produkt ist nicht im Angebot enthalten

Art.-Nr.	Beschreibung
A963	Weiß

Chef Works Schwarze Kochmütze

Polybaumwolle, mit verstellbarer Schnalle für eine perfekte Passform.



Produkt ist nicht im Angebot enthalten

Art.-Nr.	Beschreibung
A962	Schwarz

Whites Skull Cap

Polyester/Baumwolle. Geeignet für die chemische Reinigung. Größen S-XL.



Größe passend für	
S	57cm
M	58cm
L	60cm
XL	63cm

Art.-Nr.	Beschreibung
A206	Schwarz

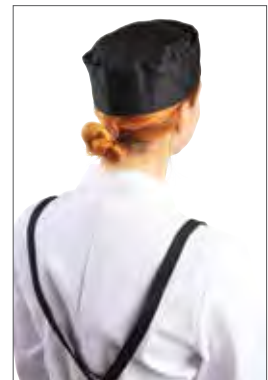

Cool Vent Kopfbekleidung



Cool Vent-Kopfbekleidungen sind darauf ausgelegt, die Feuchtigkeit abzuleiten und kühle Luft zirkulieren zu lassen. Hierdurch fühlt sich Ihre Haut angenehm kühl an.

Chef Works Cool Vent™-Beanies

Cool Vent™-Beanies mit Elementen zur Luftzirkulation, um den Kopf in der Küche kühl zu halten. Einheitsgröße mit Klettverschluss.



Weiß



Schwarz



Blau

Produkt ist nicht im Angebot enthalten



Verstellbarer Klettverschluss an der Rückseite.

- Cool Vent™-Oberseite
- Leichtgewichtiger Twillstoff
- Verstellbarer Klettverschluss

Art.-Nr.	Beschreibung
A919	Grau
A703	Weiß
A704	Schwarz
A956	Rot
B173	Blau

Chef Works Total Vent Beanies

Vollständig hergestellt aus Cool Vent™-Material. Ausgestattet mit Schweißband an der Innenseite. Elastischer Teil auf der Rückseite ermöglicht optimale Passform und Komfort. Einheitsgröße.



Extra Loch für Zopf.



Art.-Nr.	Beschreibung
A977	Unisex weiß
A978	Unisex schwarz
B053	Damen schwarz

Chef Works Cool Vent™ Banie mit Nadelstreifen

Einheitsgröße. Leichtgewichtige Kochmütze aus Polybaumwolle mit verstellbarem Klettverschluss und Cool Vent™-Oberseite zur Förderung der Luftzirkulation.



Produkt ist nicht im Angebot enthalten

Art.-Nr.	Beschreibung
B228	Nadelstreifen

Whites Baseball Caps

Baseball Caps mit verstellbarem Verschluss an der Rückseite. Hält Sie kühl bei heißem Wetter. Einheitsgröße. 65% Polyester, 35% Baumwolle.



Art.-Nr.	Beschreibung
A219	Schwarz
A220	Weiß

Whites Schädelskappe

Polyester/Baumwolle mit Gummizug. Universelle Größe.



Art.-Nr.	Beschreibung
A204	Dunkelblau

Cool Vent Kopfbekleidung

Cool Vent-Kopfbekleidungen sind darauf ausgelegt, die Feuchtigkeit abzuleiten und kühle Luft zirkulieren zu lassen. Hierdurch fühlt sich Ihre Haut angenehm kühl an.



Chef Works Cool Vent™-Baseball Caps mit Zierrand

Einheitsgröße. Kontrastfarbiger Zierrand am Sonnenschutz.



- Komplet aus Cool Vent™-Material
- Inneres Schweißband
- Verstellbarer Verschluss

Art.-Nr.	Beschreibung
A945	Rot
A942	Grau
B171	Blau

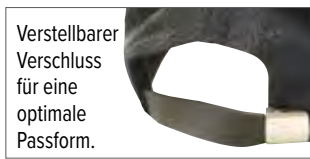
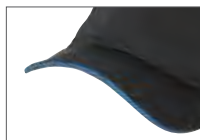

Verstellbarer Verschluss für eine optimale Passform.

Chef Works Cool Vent™-Baseball Caps

Verstellbarer Verschluss für optimale Passform. Einheitsgröße.



Verstellbarer Verschluss für optimalen Sitz.

Produkt ist nicht im Angebot enthalten



Art.-Nr.	Beschreibung
A976	Baseball Cap schwarz

KLEIDUNG & ARBEITSSCHUHE / KOCHBEKLEIDUNG

Whites Farbige Halstücher

Halstücher, damit Sie sich in heißen Küchen kühler und wohler fühlen. Geeignet für gewerbliche Wäsche. Größe (cm): 91,4(L).



Art.-Nr.	Beschreibung
A010	Weiß
A054	Rot



Whites Kochkopftuch

Kopftuch mit verdunstungsfördernden Einsätzen, die den Kopf kühl halten..



Art.-Nr.	Beschreibung
B390	Schwarz

Chef Works Kopftuch



Polybaumwolle mit elastischem Band für Komfort und eine perfekte Passform.

Produkt ist nicht im Angebot enthalten



Art.-Nr.	Beschreibung
A702	Schwarz

Buff Kochbandanas



Ein nahtloses Tuch aus einem luftdurchlässigen und absorbierenden Mikrofaserstoff. Kann in 8 unterschiedlichen Varianten getragen werden. Einheitsgröße.

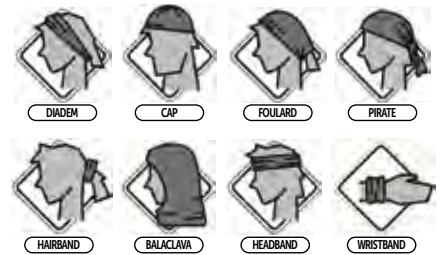
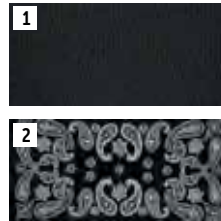

Art.-Nr.	Beschreibung
1 A283	Schwarz
2 A289	Schwarz mit Motiv

Kochkleidung für Kinder

Unser Angebot an Kinder-Kochbekleidung ist perfekt für kleine Leute, die in der Küche helfen möchten. Sehr praktisch und gibt Kindern das Aussehen von einem professionellen Koch.

Verstellbares Nackenband



Art.-Nr.	Beschreibung
B357	Schwarz & Weiß Latzschürzen

Kleiden Sie Ihren kleinen Koch wie einen Profi!



Art.-Nr.	Beschreibung
A677	Kinderkochmütze



Art.-Nr.	Beschreibung
B124	Klein (5-7 Jahre)
B125	Groß (8-10 Jahre)

Latzschürze gestreift

Langlebige, strapazierfähige und pflegeleichte Schürze mit Streifen aus Polybaumwolle.



1



2

3

Spezifikation
 Größe: 96,5(L) x 71(B)cm
 Größe: 104(L) x 90(B)cm
 Größe: 96(L) x 71(B)cm

Art.-Nr.	Beschreibung
1 A530	Blau/weiß
A662	Blau/weiß XL
2 A535	Blau/weiß + Tasche
3 A935	Schwarz/weiß

TISCHSERVICE

RESTAURANT, BAR & HOTEL

MÖBEL

EINWEGARTIKEL & REINIGUNG

KLEIDUNG & ARBEITSSCHUHE

KÜCHE

KÜCHENMÖBEL & TRANSPORT

GERÄTE

KÜHLEN & GEFRIEREN

KLEIDUNG & ARBEITSSCHUHE / KOCHBEKLEIDUNG

Whites Standard Vorbinder

Vorbinder aus Polybaumwolle mit eingenähten Bindebändern. Größe: 75(L) x 90(B)cm.



Art.-Nr.	Beschreibung
A501	Weiß
A968	Schwarz

Whites Vorbinder gestreift

Vorbinder aus Polybaumwolle in einem traditionellen Streifendruck mit eingenähten schwarzen Bindebändern.



Spezifikation
A938 Größe: 75(L) x 90(B)cm
A647 Größe: 75(L) x 90(B)cm

Art.-Nr.	Beschreibung
A938	Schwarz/weiß
A647	Blau/weiß

Chef Works Latzschürze

Diese robust gewebte Latzschürze ist perfekt für jeden Koch. Ausgestattet mit Bändern für die richtige Passform. Extra breite Ausführung von 94cm sorgt für optimalen Schutz vor Spritzern. Größe: 99(L) x 94(B)cm.

Produkt ist nicht im Angebot enthalten



Art.-Nr.	Beschreibung
B249	Blau & Weiß
B248	Schwarz & Weiß

Whites Latzschürze

Traditionelle weiße Latzschürze aus Polybaumwolle. Erhältlich in zwei Längen mit Bindebändern. Extra lang mit Messingösen.



Lange Version mit Messingösen



Art.-Nr.	Beschreibung
A521	71,1(B) x 96,5(L)cm
A522	91,5(B) x 106,6(L)cm

Whites Latzschürze

Strapazierfähige und verschleißfeste Latzschürze aus pflegeleichter Polybaumwolle. Größe: 96,5(L) x 71,1(B)cm.



Art.-Nr.	Beschreibung
A532	Rot gestreift
A275	Schwarz kariert
A554	Blau kariert

Whites 100% Wasserabstoßende Latzschürzen

100% wasserabstoßende Nylon-Latzschürze.
Größe: 101,6(L) x 71,1(B)cm.



Einwegschürzen

Wegwerfschürzen für den einmaligen Gebrauch.



Art.-Nr.	Beschreibung
A580	Blau gestreift
A581	Rot gestreift
A896	Blau

Art.-Nr.	Beschreibung	VE
A305	Blau	100
A310	Weiß	100

TISCHSERVICE

RESTAURANT, BAR
& HOTEL

MÖBEL

EINWEGARTIKEL
& REINIGUNG

KLEIDUNG
& ARBEITSSCHUHE

KÜCHE

KÜCHENMÖBEL
& TRANSPORT

GERÄTE

KÜHLEN & GEFRIEREN

KLEIDUNG & ARBEITSSCHUHE / KOCHBEKLEIDUNG

Whites Lebensmittelhygienejacken

Langlebige Jacken ohne Außentaschen, so dass sie für Lebensmittelhygienezwecke geeignet sind.



- Polyester/Baumwolle einlaufvorbehandelt
- Versteckter Druckknopfverschluss
- Innentasche
- Größen M-XL

Art.-Nr.	Beschreibung
A360	Herren

Whites Verstärkte Latzschürze aus PVC Nylon

PVC Nylonschürze mit Messingösen. Größe: 105(L) x 90(B)cm. Ausgestattet mit 3 x 60cm losen Bändern.



Messingösen

Art.-Nr.	Beschreibung
A590	PVC Nylon

Burnguard Nylonschürze

Leichtgewichtige Nylonschürze mit VaporGuard™ Beschichtung. Schützt gegen Dampf, heiße Flüssigkeiten und Fett. Einfach zu reinigen. Abmessung 93(L)x64(B)cm.



Whites Lebensmittelhygienejacken

Langlebige Jacken ohne Außentaschen, so dass sie für Lebensmittelhygienezwecke geeignet sind.



- Polyester/Baumwolle einlaufvorbehandelt
- Versteckter Druckknopfverschluss
- Innentasche
- Größen M-XL

Größe	passend für
S	92-97cm
M	102-107cm
L	112-117cm
XL	132-137cm

Art.-Nr.	Beschreibung
GD331	Blau

Art.-Nr.	Beschreibung
A351	Weiß

Whites Latzschürzen aus Polybaumwolle

Strapazierfähige und verschleißfeste Latzschürze aus pflegeleichter Polybaumwolle. Größe: 96,5(L) x 71,1(B)cm.

WHITES
Classic Chefs Clothing

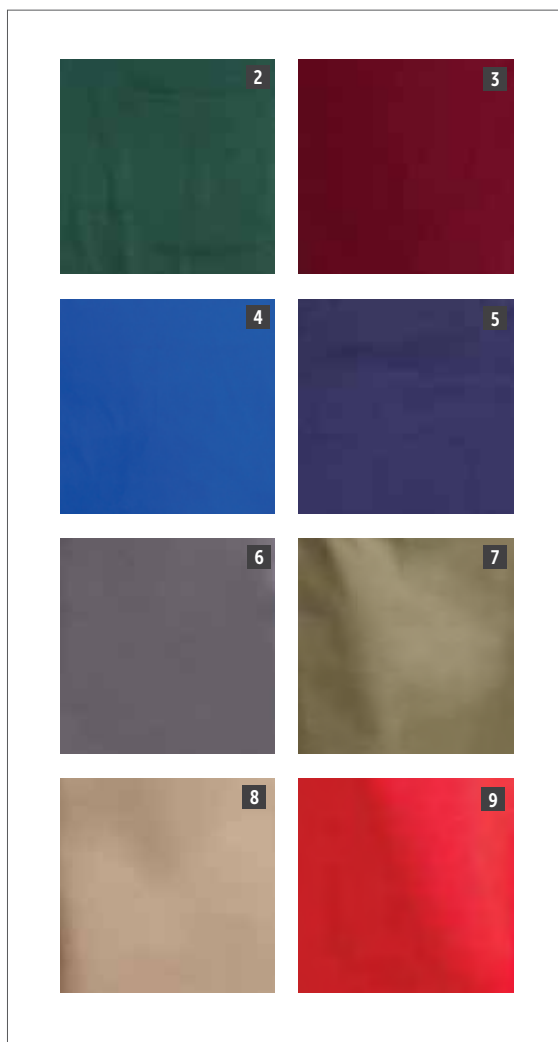

Art.-Nr.	Beschreibung
1 A279	Schwarz
2 A540	Grün
3 A557	Bordeaux
4 A542	Kobaltblau
5 A543	Dunkelblau
6 B426	Grau
7 B427	Olive
8 B429	Hellbraun
9 BB466	Rot

TISCHSERVICE

RESTAURANT, BAR
& HOTEL

MÖBEL

EINWEGARTIKEL
& REINIGUNGKLEIDUNG
& ARBEITSSCHUHE

KÜCHE

KÜCHENMÖBEL
& TRANSPORT

GERÄTE

KÜHLEN & GEFRIEREN



Chef Works Urban Moderne Kollektion Schürzen und Vorbinder

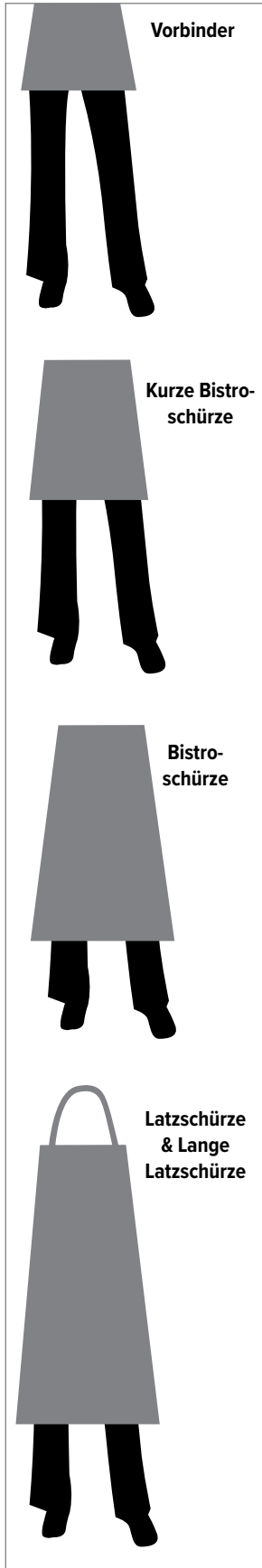

Memphis indigo



Memphis schwarz



Manhattan schwarz



Austin

Produkt ist nicht im Angebot enthalten

Beschreibung	Memphis indigo	Memphis schwarz	Manhattan schwarz	Austin
Vorbinder	-	B591	B339	-
Kurze Bistroschürze	-	B587	-	BB019
Bistroschürze	-	B344	-	-
Latzschürze	B721	-	-	BB007
Lange Latzschürze	B341	B340	-	-

Ein frischer inspirierender Straßen-Look, der praktisch und modisch ist. Wählen Sie aus einer Reihe von trendigen Designs, einschließlich Wet-Look und Denim. Hergestellt aus einer Mischung aus Baumwolle, Denim oder Polyester, für optimale Haltbarkeit und ohne Kompromisse beim Komfort. Halten Sie notwendige Dinge griffbereit, in ausreichenden Taschen, um Zeit zu sparen.



Rostbraun



Dorset taupe

Produkt ist nicht im Angebot enthalten

Latzschürzen

Art.-Nr.	Beschreibung
BB202	Rostbraun
BB003	Dorset taupe



TISCHSERVICE

RESTAURANT, BAR & HOTEL

MÖBEL



EINWEGARTIKEL & REINIGUNG

KLEIDUNG & ARBEITSSCHUHE

KÜCHE



KÜCHENMÖBEL & TRANSPORT

GERÄTE

KÜHLEN & GEFRIEREN

KLEIDUNG & ARBEITSSCHUHE / SERVICEBEKLEIDUNG

Chef Works Verstellbare Latzschürzen



Schürzen aus Polybaumwolle mit verstellbarer Nackenlänge für eine perfekte Passform. Ausgestattet mit doppelter Tasche. Verstärktes Nackenband und Nähte an den Druckpunkten für extra lange Lebensdauer. Geeignet für Küchen- und Bedienungspersonal. Größe: 87(L) x 61(B)cm. Taschengröße: 34(B) x 21(T)cm.

Produkt ist nicht im Angebot enthalten



Verstellbares Nackenband für eine optimale Passform und Komfort.

Art.-Nr.	Beschreibung
A924	Schwarz
A923	Weiß

Chef Works Bistroschürzen

Robuste und stilvolle Bistroschürzen in bester Qualität aus Polybaumwolle. Geeignet für die industrielle Reinigung.

Produkt ist nicht im Angebot enthalten



Chef Works Verstellbare Latzschürzen

Schürzen in Einheitsgröße mit Nackenverschluss, geeignet für Servicepersonal. Verstellbare und vielseitige Schürzen aus fleckenabweisendem Stoff. 85(L) x 60(B) cm.

- Polybaumwolle
- Verstellbarer Nackenverschluss
- Doppelte Tasche
- Verstärkte Naht

Produkt ist nicht im Angebot enthalten



Art.-Nr.	Beschreibung
A425	Schwarz
A906	Grau

Art.-Nr.	Beschreibung
B192	Grau
B190	Limette
B196	Rot

Chef Works Nadelstreifenschürze

Stilvolle Schürzen mit Nadelstreifen und verstärkten Belastungspunkten. Verstellbarer Nackenverschluss.
Größe: 61(B) x 85(L)cm.

- Garngefärbte Polybaumwolle
- Verstärkte Belastungspunkte
- In der Mitte geteilte aufgesetzte Taschen
- Schwarze kontrastierende Bindebänder

Produkt ist nicht im Angebot enthalten



Art.-Nr.	Beschreibung
B229	Latzschürze

Whites Bistroschürze

Langlebige Bistroschürzen aus Polybaumwolle. Für Bedienungspersonal und für die gewerbliche Wäsche geeignet.
Größe: 100 x 70cm.

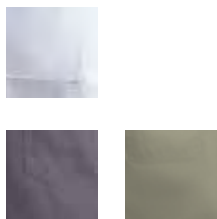

Art.-Nr.	Beschreibung
B133	Schwarz
B132	Weiß
B158	Grau
B434	Olivgrün

Whites Latzschürze

Extra breite Latzschürze bietet vollen Schutz rund um den Körper. Hergestellt aus strapazierfähigem Mischgewebe mit eingenähten Bindebändern. Geeignet für Bedienungs- und Küchenpersonal.
Größe: 104(L) x 90(B)cm.

- Extra breite Passform für den kompletten Schutz
- Polybaumwolle
- Robuste und extralange Bindebänder
- Geeignet für chemische Reinigung



Art.-Nr.	Beschreibung
B887	Schwarz, extra weit

Southside Schürzen und Hausschuhe

Moderne Unisex-Halterschürzen für vorne und hinten. Das atmungsaktive, leichte Polycotton eignet sich besonders für belebte und warme Umgebungen.



Art.-Nr.	Beschreibung
BB684	Latzschürze Khaki
BB685	Latzschürze Stein
BB686	Latzschürze Marine
BB687	Latzschürze Grau gewaschen

TISCHSERVICE

RESTAURANT, BAR & HOTEL

MÖBEL

EINWEGARTIKEL & REINIGUNG

KLEIDUNG & ARBEITSSCHUHE

KÜCHE

KÜCHENMÖBEL & TRANSPORT

GERÄTE

KÜHLEN & GEFRIEREN

KLEIDUNG & ARBEITSSCHUHE / SERVICEBEKLEIDUNG

Whites Latzschürze mit V-Ausschnitt

Attraktive und praktische Latzschürzen mit V-Ausschnitt aus Polybaumwolle mit einer unterteilten Tasche. Perfekt für Bistros, Cafés und Restaurants. Taschengröße: 35x20cm. Bandlänge: 98cm

- Polybaumwolle
- Leicht zugängliche, unterteilte Tasche
- Extralange und starke Bänder
- Geeignet für die chemische Reinigung



Art.-Nr.	Beschreibung
B128	Schwarz
BB138	Weiß
B422	Grau
BB136	Blau



Chef Works Urban Latzschürze



Produkt ist nicht im Angebot enthalten

Art.-Nr.	Beschreibung
B720	Latzschürze

Chef Works Chef Works Smokingschürze

Unverwechselbare, attraktive und praktische Schürze aus Polybaumwolle mit V-Ausschnitt und in der Mitte geteilten Taschen für Schreibblock und Stift. Perfekt für Bistros, Cafés und Restaurants. Taschengröße: 35(B) x 20(T)cm. Bindebandlänge: 98cm.

Produkt ist nicht im Angebot enthalten



Gut zugängliche Taschen

- Verstellbares Nackenband
- Vordertaschen in Reichweite
- Starke, extra lange Bänder

Art.-Nr.	Beschreibung
A709	Schwarz

Whites Überwurfschürzen

Praktische Überwurfschürzen aus Polyester/Baumwolle. Erhältlich in 2 Größen mit und ohne Tasche. Einstellbare Druckknopfbefestigung.

mit Tasche



Art.-Nr.	Beschreibung
B043	
B044	

Whites Kurze Bistroschürzen

Langlebige und stilvolle kurze Bistroschürzen aus hochwertiger Polybaumwolle für Bedienungspersonal. Geeignet für gewerbliche Maschinenwäsche.



Art.-Nr.	Beschreibung
B131	Schwarz
BB177	Bordeaux
BB179	Dunkelblau
B157	Grau
B431	Olivgrün
B432	Hellbraun



Southside Denim-Bistroschürzen

Komfort und Funktionalität werden bei diesen robusten Schürzen perfekt kombiniert. Mit großer Fronttasche, kontrastierenden Nähten und Bindegürteln.



1



3



2

Chef Works angesagte Schürzen

Hüftschürzen aus Polycotton mit 3-teiliger Tasche und eingenähten Hüftgurten. Das Unisex-Modell ist sowohl für den Front- als auch für den Back-of-House geeignet.

Produkt ist nicht im Angebot enthalten



Art.-Nr.	Beschreibung
B824	Hüftschürze Schwarz

Art.-Nr.	Beschreibung
1 B995	Vorbinder Schwarzes Denim 40(L) x 76(B)cm
2 BB465	Vorbinder Blaues Denim 43(L) x 70(B)cm
B981	Latzschürze Schwarzes Denim 100(L) x 70(B)cm
3 B980	Latzschürze Blaues Denim 100(L) x 70(B)cm

TISCHSERVICE

RESTAURANT, BAR & HOTEL

MÖBEL

EINWEGARTIKEL & REINIGUNG

KLEIDUNG & ARBEITSSCHUHE

KÜCHE

KÜCHENMÖBEL & TRANSPORT

GERÄTE

KÜHLEN & GEFRIEREN

KLEIDUNG & ARBEITSSCHUHE / SERVICEBEKLEIDUNG

Chef Works Damenshirt

Dieses schwarze Shirt aus Polybaumwolle ist sehr gut geeignet für das Servicepersonal. Die Stretchqualität sorgt für eine gute Passform und ein angenehmes Tragegefühl.

- 64% Polyester, 34% Baumwolle, 2% Elasthan
- Knopfverschluss
- 3/4 Ärmel
- Größen XS-XL

Produkt ist nicht im Angebot enthalten



Größentabelle	
XS	76 - 81cm
S	86 - 91cm
M	97 - 102cm
L	107 - 112cm
XL	117 - 122cm

Art.-Nr. Beschreibung
B314 Damenshirt schwarz

Chef Works Damenshirt mit V-Ausschnitt

Komfortables Damenshirt aus Lycra® Mix mit schmeichelndem Schnitt, 3/4-Arm und lockerem V-Ausschnitt. Ideal in Bars und Restaurants. Größen XS-XL.

Produkt ist nicht im Angebot enthalten



Größentabelle	
XS	98cm
S	104cm
M	110cm
L	117cm
XL	123cm

Art.-Nr. Beschreibung
B038 Schwarz

T-Shirts

100% Baumwolle mit bequemen Rippstrickragen. Erhältlich in den Größen M-XL.

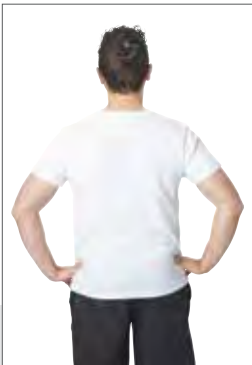

XL 147-152cm



Art.-Nr. Beschreibung
A103 Weiß
A295 Schwarz

Poloshirts

Strapazierfähiges Poloshirt aus Polybaumwolle mit verstärkter Schulterpartie, Bündchen an den Ärmeln und farbigen Knöpfen. Geeignet für chemische Reinigung. Größe S-XL.



Größentabelle	
S	111-121cm
M	127-132cm
L	137-142cm
XL	147-152cm

Art.-Nr.	Beschreibung
A735	Schwarz
A736	Dunkelblau
A734	Weiß

Whites Geldtasche



Schürze aus Polybaumwolle mit Taschen, damit Sie das Wesentliche dabei und trotzdem Ihre Hände frei haben.

Art.-Nr.	Beschreibung
A551	Schwarz

Whites Geldtasche mit Reißverschluss



Schürze aus Polybaumwolle mit Reißverschluss zur sicheren Aufbewahrung von Wertsachen. Größe (cm): 30(L) x 45(B). Taschengröße (cm): 31(B) x 14,5(T). Bindeband: 1,4m.

Art.-Nr.	Beschreibung
A587	Schwarz

Servierhandschuhe

100% Baumwolle. Herren- und Damenausführungen erhältlich in den Größen M und L.



Art.-Nr.	Beschreibung
A545	Damen
A546	Herren

Clip-on Krawatte

Clip-on Krawatte aus Polybaumwolle, muss nicht gebunden werden, einfach am Hemdkragen befestigen.



Art.-Nr.	Beschreibung
A724	Schwarz

Chef Works Krawatten

Mix and match Krawatten, geeignet für den Einsatz mit Uniform Works Kollektion.



Art.-Nr.	Beschreibung
A585	Schwarz

TISCHSERVICE

RESTAURANT, BAR & HOTEL

MÖBEL

EINWEGARTIKEL & REINIGUNG

KLEIDUNG & ARBEITSSCHUHE

KÜCHE

KÜCHENMÖBEL & TRANSPORT

GERÄTE

KÜHLEN & GEFRIEREN

KLEIDUNG & ARBEITSSCHUHE / SERVICEBEKLEIDUNG

Chef Works Unisex Hemden

Mix and Match - Stellen Sie Ihre Service-Uniform zu einem perfekten Look zusammen. Alle Hemden und Krawatten aus dieser Kollektion ergänzen sich und bieten ein vielseitiges und unverwechselbares Angebot.

- Polybaumwolle
- Knöpfe aus Perlmutter
- Brusttasche links
- Verstellbare Manschetten
- Größen XS-XL



Produkt ist nicht im Angebot enthalten

Herren	Größe	Damen
42 - 44	XS	32 - 34
46 - 48	S	36 - 38
50 - 52	M	40 - 42
54 - 56	L	44 - 46
58 - 60	XL	48 - 50
62 - 66	XXL	52 - 56

Art.-Nr. Beschreibung
A730 Unisex Oberhemd Langarm weiß

Events Herrenweste

Traditionelle Damen- und Herrenweste in verschiedenen Größen.

- Mit Band und Schnalle auf dem Rücken
- 5 Knöpfe
- Erhältlich in den Größen XS - XXL

Art.-Nr. Beschreibung
BB173 Damenweste



Club Class Damen Kellnerhosen

Elegante Hosen für Bedienungspersonal.

- Schlanke Passform
- Schlüsselschlaufe
- Hoher Taillenbund
- Erhältlich in den Größen: 32 - 52

Art.-Nr. Beschreibung
BB172 Damen Kellnerhose schwarz Standardlänge

Club Class Herren Kellnerhose

Elegante Hosen für Bedienungspersonal.

- Gürtelschlaufen
- Schlüsselschlaufe
- Innenverschluss
- Größen 28"-50"



Events Damenrock

Eleganter Damenrock aus 100% Polyester. Erhältlich in den Größen: 32, 34, 36, 38, 40, 42, 44, 46, 48, 50, 52.

- Schlitz an der Rückseite
- Elastischer Bund
- Unsichtbarer Reißverschluss mittig an der Rückseite
- 58,5cm lang

Art.-Nr. Beschreibung
BB174 Damenrock schwarz Größe 4 / EU 32



Art.-Nr. Beschreibung
BB170 Herren Kellnerhose Standardlänge

KLEIDUNG & ARBEITSSCHUHE / ARBEITSSCHUHE

Slipbuster Footwear Sportlicher Sicherheitsarbeitsschuh

Bequeme, praktische und moderne Schuhe. Perfekt für den täglichen Gebrauch.

- Robustes Mikrofaser Obermaterial
- Zehenkappe bis 200 Joule
- Ölabweisende Antirutschsohlen
- Antistatische Sohlen
- EN 345 (S1)
- Größen 36-47



Art.-Nr.	Beschreibung
A708	Sportliches Modell

Slipbuster Footwear Einfache rutschfeste Schuhe

Schützen Sie sich vor gefährlichen Missgeschicken mit rutschfesten Schuhen. Ein Feuchtigkeit ableitendes Futter und eine perforierte, luftdurchlässige, gepolsterte Innensohle sorgen für Komfort während langer Arbeitszeiten.



Art.-Nr.	Beschreibung
BB498	Schwarz Keine Zehenkappe

Slipbuster Footwear Mesh Sicherheitschuh

Leichte und rutschfeste Schuhe mit verbesserter Atmungsaktivität. Die widerstandsfähige Außensohle schützt Ihre Füße und sorgt dafür, dass sie trocken bleiben.

- Zehenkappe bis 200 Joule
- Langlebiges Nylon-Netzgewebe mit TPU Obermaterial
- Perforierte, vorgeformte Innensohle für mehr Atmungsaktivität und Komfort
- Rutschfeste EVA/Gummisohlen
- EN ISO 20345:2011 SB FO SRC
- Größen: 37-46



Art.-Nr.	Beschreibung
BB421	Schwarz

Slipbuster Footwear Grundlegende Sicherheitschuhe

Diese Slipbuster Arbeitsschuhe sorgen für Sicherheit am Arbeitsplatz. Das durchdachte Design kombiniert ein geringes Gewicht mit einer starken, sicheren Konstruktion. Schnürung und Mikrofaser-Oberteil. Mit Belüftungspolsterung auf der Innenseite.



Art.-Nr.	Beschreibung
BB497	Schwarz Zehenkappe

Slipbuster Footwear Sportlicher Sicherheitsschuh

Diese rutschfesten, eleganten und bequemen Schuhe können problemlos den ganzen Tag getragen werden. Ein sportlicher Schuh mit rutschfester Außensohle, einem Zehenschutz aus Stahl und einer vorgeformten Innensohle samt gepolstertem Ferseneinsatz.

- Zehenkappe bis 200 Joule
- Vorgeformte Innensohle und gepolsterter Ferseneinsatz für mehr Komfort
- Ölabetoßende Außensohle
- EN ISO 20345:2011 S1 SRC
- Größen: 37-46



Art.-Nr.	Beschreibung
BB420	Schwarz

Lites Safety Footwear Unisex Sicherheitsschuh

Stilvolle Slipper, sehr komfortabel hergestellt aus Mikrofaser. Waschmaschinengeeignet.

- Baumwollinnenfutter
- Zehenkappe bis 200 Joule
- Rutschhemmende, antistatische Sohlen aus Polyurethan
- EN 345 (S1)
- Größen 36-47 in schwarz erhältlich



Art.-Nr.	Beschreibung
A845	Schwarz
A801	Weiß

Slipbuster Footwear Sportlicher Sicherheitsarbeitsschuh

Dank der kontrastierenden Sohle sehen diese Sicherheitsschuhe sehr modern aus. Ölabetoßende, rutschfeste Sohlen und perforierte, vorgeformte Innensohlen sorgen für Atmungsaktivität und Komfort.

- Knöchelunterstützung
- Zehenkappe bis 200 Joule
- Beständiges Obermaterial aus Nubukleder
- Ölabetoßende, rutschfeste Gummisohle
- EN ISO 20345:2011 SB FO SRC
- Größen: 37-46



Art.-Nr.	Beschreibung
BB422	Schwarz

Lites Safety Footwear Sicherheitsklogs

Sicherheitsklogs mit abnehmbarem Fersenband für eine optimale Passform. Waschmaschinengeeignet.

- Baumwollinnenfutter
- Zehenkappe bis 200 Joule
- Rutschhemmende, antistatische Sohlen aus Polyurethan
- EN345 (S1)
- Größen 36-47



Art.-Nr.	Beschreibung
A813	Schwarz

TISCHSERVICE

RESTAURANT, BAR & HOTEL

MÖBEL

EINWEGARTIKEL & REINIGUNG

KLEIDUNG & ARBEITSSCHUHE

KÜCHE

KÜCHENMÖBEL & TRANSPORT

GERÄTE

KÜHLEN & GEFRIEREN

KLEIDUNG & ARBEITSSCHUHE / ARBEITSSCHUHE

Slipbuster Footwear Slipbuster Comfort Einlegesohlen

Antistatische Einlegesohlen zur Entlastung der Füße. Das spritzgegossene, weiche Polyurethan bietet hervorragende Dämpfung und Komfort.



Art.-Nr. Beschreibung
BB128 Einlegesohle

Slipbuster Footwear Küchenlogs

Bequeme, rutschfeste Clogs, die Ihre Füße bei der Arbeit in der Küche unterstützen.



Art.-Nr. Beschreibung
B979 Schwarz

Shoes For Crews Stay Grounded Ledersneaker

Fühlen Sie sich bequem während langen Schichten in diesen Lederarbeitsschuhen im Sneakerstil. Mit der berühmten SFC Mighty Grip® Laufsohle.

- Beständiges Obermaterial aus Leder
- Herausnehmbare gepolsterte Einlage
- Gepolstert am Knöchel für Komfort und Unterstützung
- EN ISO 13287:2011
- Herrengrößen: 41 - 47
- Damengrößen: 36 - 41



Art.-Nr. Beschreibung
BB166 Herrenmodell
BB165 Damenmodell

Shoes For Crews Shoes For Crews Revolution Sneaker

Entscheiden Sie sich für Komfort mit den Revolution Sneakers von Shoes for Crews



Art.-Nr. Beschreibung
BB591 Schwarz

Shoes For Crews Mozo Grind vegane Herrenschuhe

Speziell für den stilbewussten Gastronomieprofi. Bequeme und stützende Schuhe mit herausnehmbarer Gel-Innensohle, perfekt für den Arbeitsplatz. CE-zertifiziert. OB-zertifiziert. Natürliche Passform.



Art.-Nr. Beschreibung
BB571 Schwarz

Shoes For Crews Mozo Maven vegane Damenschuhe

Diese stylischen Damenschuhe sind perfekt für den Arbeitsplatz, können aber auch als lässige Sneaker durchgehen. Unterstützend und komfortabel. CE-zertifiziert. OB-zertifiziert. Natürliche Passform.



Art.-Nr. Beschreibung
BB570 Schwarz

Shoes For Crews Traditionelle Sneaker

Nehmen Sie Ihren Lieblingslook überall mit hin mit diesen traditionellen Ledersneakern. Stilvoll und sehr bequem. Ausschließlich für die Bedienung geeignet.

- Beständiges Obermaterial aus Nubukleder
- Gepolsterte Einlage
- Leichte flexible Zwischensohle
- DIN EN ISO 13287:2012
- Herrengrößen: 41 - 47



Art.-Nr. Beschreibung
BB161 Herrenmodell

Birkenstock Profi Birki Clogs

Birkenstock hat den Profi Birki entwickelt, um in nahezu jedem Arbeitsumfeld perfekten Halt und Trittsicherheit zu bieten. Mit seinem erhöhten Fersenbereich und der verlängerten Vorderseite umschließt er den gesamten Fuß und fördert eine natürliche Abrollbewegung bei jedem Schritt.

- Sohle: PU (Polyurethan), rutschfest, öl- und fettbeständig
- Fußbettfutter: Stoff
- Zertifizierte Arbeitsschuhe nach EN ISO 20347:2012 OB E (Kategorie SRB)
- Wasserfestes Obermaterial
- Herausnehmbares, anatomisch geformtes PU-Fußbett, waschbar bei bis zu 60°C



Art.-Nr. Beschreibung
BB683 Größe 38

TISCHSERVICE

RESTAURANT, BAR & HOTEL

MÖBEL

EINWEGARTIKEL & REINIGUNG

KLEIDUNG & ARBEITSSCHUHE

KÜCHE

KÜCHENMÖBEL & TRANSPORT

GERÄTE

KÜHLEN & GEFRIEREN

KLEIDUNG & ARBEITSSCHUHE / ARBEITSSCHUHE

Birkenstock Super Birki Klogs

Komfortable, flexible und langlebige Klogs für den täglichen Gebrauch in der Küche. Waschmaschinengeeigneter Schuh (65°C) mit herausnehmbarem, waschmaschinengeeigneter Einlegesohle (30°C).

- Anti-Rutsch, säure-, öl- und benzinabstoßende Sohlen
- EN ISO 20347:2012 OB E SRC
- Größen 36-46



Art.-Nr. Beschreibung
A899 Schwarz

Birkenstock Professionelle Boston Clogs

Hochwertige, bequeme Clogs mit Naturkork-Fußbett, das sich dem Fuß anschmiegt für optimalen Halt und Bewegungsfreiheit. Das dicke Leder ist stark und dennoch geschmeidig, während die flexible, leichte Sohle für Komfort und Belüftung sorgt.

- Leder
- Rutschfeste Super-Grip-Sohlen
- Anatomisch geformtes Kork-Fußbett
- Verstellbarer Riemen mit Schnalle
- Größen 36-46



Art.-Nr. Beschreibung
BB129 Schwarz

Abeba Mikrofaserklogs

Stilvolle und funktionelle Clogs für den ganztägigen Komfort.

- Atmungsaktive, waschbare und leichte Mikrofaseroberfläche
- Mikrofaserinlegesohle
- Einstellbares und faltbares Fersenband
- SRC Rutschbeständig EN ISO 20347:2012
- CE, EN 347-1
- Größen 36-47



Art.-Nr. Beschreibung
A898 Schwarze Clogs

Abeba Clogs aus Mikrofaser

Clogs aus Mikrofaser mit ergonomischer und flexibler Sohle für Komfort den ganzen Tag. Waschmaschinengeeignet.

- Nahtloses Mikrofaserobermaterial
- Feuchtigkeitsabweisend und stoßdämpfend, atmungsaktive Einlegesohlen
- Einstellbarer und klappbarer Fersenriemen
- Größe 36-47



Art.-Nr. Beschreibung
B207 Schwarz

Crocs Bistrocros

Speziell für das Gastronomiegewerbe entwickelt und nach ASTM F1677 auf seine Rutschsicherheit getestet. Dieser Schuh übertrifft die üblichen Standards und bietet selbst auf feuchter, mit Seife, Öl oder Fett verunreinigter Oberfläche optimalen Halt. Der geschlossene Zehen- und verstärkte Fußrückenbereich schützen den Fuß vor Spritzern. In der großzügigen Passform kann sich der Fuß natürlich bewegen und ausbreiten. Stoßdämpfung zur Verringerung der Belastung von Füßen, Beinen und Rücken. Leicht zu reinigen.

- Patentiertes Closed Cell Croslite™ Harz
- Geruchs- und bakterienabweisend
- Orthopädisches Fußbett
- Größen 36, 37,5, 39, 40, 41,5, 43, 44, 45,5, 47



Art.-Nr. Beschreibung
A946 Schwarz

Lites Sicherheits-Schnürschuhe

Standard Schnürschuh, ideal für die Küche oder Bedienung. Waschmaschinengeeignet.

- Baumwoll-Innenfutter
- Zehenkappe bis 200 Joule
- Anti-Rutsch, anti-statische Sohlen
- EN ISO 20345: 2011 S1 SRC
- Größen 36-47



Art.-Nr. Beschreibung
A844 Schwarz Schnürer

Crocs Crocs mit spezieller Belüftung

Leichte, bequeme und ergonomische Schuhe für Menschen, die den ganzen Tag lang auf den Beinen sind.

- Patentiertes Closed Cell Croslite™ Harz
- Geruchs- und bakterienabweisend
- Orthopädisches Fußbett
- Größen 36, 37,5, 39, 40, 41,5, 43, 44, 45,5, 47



Art.-Nr. Beschreibung
A478 Schwarz

Wearertech Energise Schuhe

Maximaler Komfort und Unterstützung für Ihre Füße, damit Sie den ganzen Tag bequem arbeiten können. Leichtes, wasserabweisendes E-Tech-Material passt sich deinen Füßen an. Mit rutschfester Sohle.

- Leicht und wasserabweisend
- Rutschfeste Sohlen
- Stoßdämpfendes Material
- Luftkanäle
- Unterstützendes Fußbett
- EN 20347



Art.-Nr. Beschreibung
BB190 Schwarz

TISCHSERVICE

RESTAURANT, BAR & HOTEL

MÖBEL

EINWEGARTIKEL & REINIGUNG

KLEIDUNG & ARBEITSSCHUHE

KÜCHE

KÜCHENMÖBEL & TRANSPORT

GERÄTE

KÜHLEN & GEFRIEREN

KÜCHE / MESSER

Schwarze Nylongriffe

HYGIPLAS
Food Safety Solutions

Diese schlichten, doch hochwertigen Küchenmesser gehören zu den Bestsellern unter den Küchenmessern. Ideal für Auszubildende oder als Starterset. Geschirrspülergeeignet und einfach zu schärfen. Ausgezeichnetes Preis-Leistungs-Verhältnis.

Kochmesser



Art.-Nr.	Beschreibung
C554	16cm
C265	21cm
C264	25cm

Filiermesser



Art.-Nr.	Beschreibung
C266	15cm

Ausbeinmesser



Art.-Nr.	Beschreibung
C267	12,5cm

Fleischmesser Wellenschliff



Art.-Nr.	Beschreibung
C579	25cm
C580	30cm

Brotmesser



Art.-Nr.	Beschreibung
D734	13cm

Bäckermesser



Art.-Nr.	Beschreibung
CF895	25cm

Fleischgabel



Art.-Nr.	Beschreibung
C423	15cm

Fleischmesser



Art.-Nr.	Beschreibung
C420	13cm

Schälmesser



Art.-Nr.	Beschreibung
C268	7cm

Tourniermesser



Art.-Nr.	Beschreibung
CF899	7cm

Tomatenmesser



Art.-Nr.	Beschreibung
CF897	10cm

Farbkodierte Messer

HYGIPLAS
Food Safety Solutions

Steigert die Küchenhygiene und hilft eine Kreuzkontamination mit dieser umfassenden Messerserie mit qualitativ hochwertigen Klingen aus Edelstahl und geschirrspülergeeigneten Griffen zu verhindern.

FLEISCH	OBST/GEMÜSE	FISCH	GEFLÜGEL	KÄSE/BROT	GEBRATENES FLEISCH
ALLERGENE					

Kochmesser 25cm



Art.-Nr.	Beschreibung
C886	Roter Griff
C850	Blauer Griff
C816	Gelber Griff
C868	Grüner Griff
C879	Weißer Griff

Kochmesser 22cm



Art.-Nr.	Beschreibung
C895	Roter Griff
C851	Blauer Griff
C803	Gelber Griff
C861	Grüner Griff
C842	Brauner Griff
FP730	Violett

Kochmesser 16cm



Art.-Nr.	Beschreibung
C815	Gelber Griff
C864	Grüner Griff

Ausbeinmesser 15cm



Art.-Nr.	Beschreibung
C890	Roter Griff

Gemüsemesser 10cm



Art.-Nr.	Beschreibung
C860	Grüner Griff

Fleischmesser 25cm



Art.-Nr.	Beschreibung
C810	Gelber Griff
C883	Weißer Griff

Tomatenmesser 10cm Wellenschliff



Art.-Nr.	Beschreibung
CF898	Grüner Griff

Gezacktes Brotmesser



Art.-Nr.	Beschreibung
FP731	Violett

Brotmesser 20cm



Art.-Nr.	Beschreibung
C882	Weißer Griff

Schälmesser 7,5cm



Art.-Nr.	Beschreibung
C542	Roter Griff
C544	Blauer Griff
C545	Grüner Griff
C546	Weißer Griff

Gemüsemesser 9cm



Art.-Nr.	Beschreibung
C866	Grüner Griff
C840	Brauner Griff
FP732	Violett

Filiermesser 15cm



Art.-Nr.	Beschreibung
C889	Roter Griff
C853	Blauer Griff

Gemüsemesser 10cm Wellenschliff



Art.-Nr.	Beschreibung
C862	Grüner Griff

Spachtel 10cm



Art.-Nr.	Beschreibung
C538	Weißer Griff
FP734	Violett

Palette 20cm



Art.-Nr.	Beschreibung
C870	Weißer Griff

Gezacktes Kuchenmesser 25cm



Art.-Nr.	Beschreibung
FP733	Violett

Vogue Kochmesser

Vogue Softgriffmesser

Geschmiedete Messer in einem feinen Winkel geschliffen und mit Carbon/Edelstahlklinge mit langer Lebensdauer und hoher Schneidequalität. Langlebige und breite Modelle mit hervorragender Balance und Gewicht. Weiche ergonomische Griffe.

Kochmesser



Art.-Nr.	Beschreibung
GD750	20cm
GD752	26cm

Santokumesser



Art.-Nr.	Beschreibung
GD759	18cm

Brotmesser



Art.-Nr.	Beschreibung
GD753	20cm

Filiermesser



Art.-Nr.	Beschreibung
GD758	20cm

Ausbeinmesser



Art.-Nr.	Beschreibung
GD754	15cm

Allzweckmesser



Art.-Nr.	Beschreibung
GD755	11cm

Officemesser



Art.-Nr.	Beschreibung
GD756	8cm

Vogue Bistro-Messer

Die Bistro-Serie ist mit ergonomischen ABS-Griffen ausgestattet, damit Sie beim Schneiden, Hacken und Würfeln alles unter Kontrolle haben. Das ABS-Material macht auch die Reinigung einfach. Die Klingen mit 52° Rockwell-Schliff sind leicht zu schärfen.

- Ergonomisch abgerundete Griffe
- Kann mit Stahl, Wetzstein oder Handschärfer geschärft werden

Art.-Nr.	Beschreibung
FS683	12cm Gezackt
FS680	12,5cm Officemesser
FS684	12,5cm Santokumesser
FS686	18cm Santokumesser
FS685	20cm Kochmesser
FS681	Brotmesser 20,5 cm
FS682	20cm Ausbeinmesser



Vogue Pro Softgriffmesser

Professionelle Messer aus hochqualitativem Stahl aus Deutschland. Scharfe Edelstahlklingen und Softgriffe für eine optimale Nutzung. Geschirrspülergeeignet.

Kochmesser



Art.-Nr.	Beschreibung
GH526	20cm
GH527	26cm

Flexibles Filiermesser



Art.-Nr.	Beschreibung
GH525	20cm

Ausbeinmesser



Art.-Nr.	Beschreibung
GH524	15cm

Officemesser



Art.-Nr.	Beschreibung
GH522	12,5cm

Fleischmesser Wellenschliff



Art.-Nr.	Beschreibung
GH530	28cm

Brotmesser



Art.-Nr.	Beschreibung
GH528	19cm

Officemesser



Art.-Nr.	Beschreibung
GH520	9cm



TISCHSERVICE

RESTAURANT, BAR & HOTEL

MÖBEL

EINWEGARTIKEL & REINIGUNG

KLEIDUNG & ARBEITSSCHUHE

KÜCHE

KÜCHENMÖBEL & TRANSPORT

GERÄTE

KÜHLEN & GEFRIEREN

KÜCHE / MESSER

Victorinox Swiss Classic

Mit über 130 Jahren Erfahrung fertigt die schweizer Firma Victorinox Profimesser der Spitzenklasse. Die hochqualitativen Edelstahlklingen sind rasiermesserscharf und ermöglichen ein müheloses Schneiden, Schälen und Hacken. Geschirrspülergeeignet.

Fleischmesser Wellenschliff



Art.-Nr.	Beschreibung
C680	25,5cm

Fleischmesser Wellenschliff



Art.-Nr.	Beschreibung
C683	30cm

Steakmesser



Art.-Nr.	Beschreibung
C675	25,5cm

Brotmesser

21 cm langes Brotmesser, mit dem sich auch schwere Krusten mühelos schneiden lassen.



Art.-Nr.	Beschreibung
CX745	Schwarz 21cm

Bäckermesser



Art.-Nr.	Beschreibung
DB369	26cm Weiß

Tomatenmesser 11,5cm

Gezahntes Messer, ideal für jede Bar zum Schneiden von Zitronen usw.



Art.-Nr.	Beschreibung
CX740	Schwarz 11cm

Gerades Schälmesser 7,5cm

Handliche, qualitativ hochwertige Messer mit Nylongriffen und kleineren Präzisionsklingen aus rostfreiem Stahl für schwierige Küchenarbeiten.



Art.-Nr.	Beschreibung
CX747	Schwarz 8cm

Kochmesser



Art.-Nr.	Beschreibung
C661	12,5cm
C659	15cm
C654	19cm
C655	21,5cm
C656	25,5cm
C657	28cm
C658	30,5cm

Kochmesser



Art.-Nr.	Beschreibung
C662	20,5cm

Santokumesser Kullenschliff



Art.-Nr.	Beschreibung
D828	17cm

Flexibles Filiermesser



Art.-Nr.	Beschreibung
C660	15cm

Ausbeinmesser



Art.-Nr.	Beschreibung
C670	12,5cm

Fleischmesser



Art.-Nr.	Beschreibung
C673	12,5cm

Fleischmesser Wellenschliff



Art.-Nr.	Beschreibung
C685	25,5cm
C684	35,5cm

Schmales Fleischmesser



Art.-Nr.	Beschreibung
C689	25,5cm

Victorinox Metzgersicherheitsmesser



VICTORINOX

Hochwertige Profimesser von Victorinox speziell entworfen für die Fleischindustrie. Mit Schutznahe am Griff für erhöhte Sicherheit.

Victorinox Flexibles Ausbeinmesser



Art.-Nr.	Beschreibung
GL275	15cm

Gezahntes Kochmesser



Art.-Nr.	Beschreibung
CC266	22(L)cm

Fleischgabel



Art.-Nr.	Beschreibung
D503	12,5cm

Lachsmesser



Art.-Nr.	Beschreibung
C664	30,5cm

Bäckermesser



Art.-Nr.	Beschreibung
C663	25,5cm

Gezahntes Kochmesser



Art.-Nr.	Beschreibung
CC265	19cm
CC267	25,5 cm

Hackmesser



Art.-Nr.	Beschreibung
C669	18cm

Palette



Art.-Nr.	Beschreibung
C691	20,5cm

Winkelpalette



Art.-Nr.	Beschreibung
DN912	15,5cm

Victorinox Ausbeinmesser



Art.-Nr.	Beschreibung
GL273	12cm
GL274	15cm

Swibo

Hochwertige professionelle Messer. Die Klingen sind aus 440a Edelstahl und haben eine Rockwellhärte von 56-58°. Die Nylongriffe sind geschirrspülergeeignet und können bei 120°C sterilisiert werden.

Kochmesser



Art.-Nr.	Beschreibung
L116	21,5cm
L118	25,5cm

Flexibles Ausbeinmesser



Art.-Nr.	Beschreibung
L158	16,5cm

Breites Ausbeinmesser



Art.-Nr.	Beschreibung
L102	15cm
L103	18cm

Gebogenes Ausbeinmesser



Art.-Nr.	Beschreibung
L142	16,5cm

Schinkenmesser Wellenschliff



Art.-Nr.	Beschreibung
L110	25,5cm

Metzgermesser



Art.-Nr.	Beschreibung
L200	30,5cm

Flexibles Filiermesser



Art.-Nr.	Beschreibung
L114	20,5cm

Wüsthof Trident Messer

Die stabilen Messer der deutschen Traditionsmarke Wüsthof sind aus einem Stück Edelstahl mit hohem Kohlenstoffgehalt geschmiedet. Bei der Herstellung gibt es 38 spezielle wichtige Schritte, die die hervorragenden Qualitätsmesser von Wüsthof Trident ausmachen.

Schälmesser



Art.-Nr.	Beschreibung
C990	9cm

Fleischmesser gezahnt



Art.-Nr.	Beschreibung
C958	23cm

Schleifstab



Art.-Nr.	Beschreibung
C974	30cm

Kochmesser



Art.-Nr.	Beschreibung
C905	15cm
C907	20cm
C909	23cm
C911	27cm

Santokumesser



Art.-Nr.	Beschreibung
DN913	17cm

Filiermesser flexibel



Art.-Nr.	Beschreibung
C915	15cm

Victorinox Holzgriffe

Feinste Schweizer Qualität, Profimesser mit Klingen aus Edelstahl und genieteten Holzgriffen (nicht geschirrspülergeeignet).

Kochmesser



Art.-Nr.	Beschreibung
C604	19cm
C607	30cm

Kochmesser

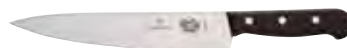

Art.-Nr.	Beschreibung
C606	25cm

Filiermesser



Art.-Nr.	Beschreibung
C610	15cm

Kochmesser und Küchenmesser

NEU



Art.-Nr.	Beschreibung
C900	Kochmesser 14cm
C932	Küchenmesser 16cm

Fleischgabel

NEU



Art.-Nr.	Beschreibung
C945	16cm
C946	18cm
C955	16cm

Schinkenmesser

NEU



Art.-Nr.	Beschreibung
C961	26,1(L)cm 14 cm Klinge
C962	28,3(L)cm 16 cm Klinge

Palette flexibel



Art.-Nr.	Beschreibung
C931	13cm

Diamantschleifstab



Art.-Nr.	Beschreibung
DN930	26cm

Fleischmesser Wellenschliff



Art.-Nr.	Beschreibung
C630	25,5cm

Sparschäler



Art.-Nr.	Beschreibung
C719	Schälmesser

Schleifstab



Art.-Nr.	Beschreibung
D131	25,5cm
D129	30,5cm

Diamantschleifstab



Art.-Nr.	Beschreibung
GD047	25,5cm

TISCHSERVICE

RESTAURANT, BAR & HOTEL

MÖBEL

EINWEGARTIKEL & REINIGUNG

KLEIDUNG & ARBEITSSCHUHE

KÜCHE

KÜCHENMÖBEL & TRANSPORT

GERÄTE

KÜHLEN & GEFRIEREN

KÜCHE / MESSER

Vogue Soft Grip Pro Messer



Art.-Nr. Beschreibung
SA610 5-tlg.



Sabatier Déglon

Produziert von einer französischen Firma mit dem wohlverdienten Ruf für Qualität sind diese Sabatier Déglon Profimesser geschirrspülergeeignet mit schwarzem Thermoplastgriff und Edelstahlklinge.



Kochmesser



Art.-Nr. Beschreibung
C003 15cm
C005 20cm
C007 25cm

Filirmesser flexibel



Art.-Nr. Beschreibung
C010 15cm

Zwilling Professional S-Serie Messer

Ideale Allround-Messer für Profis. Spezialklinge aus eisgehärtetem rostfreiem Stahl, aus einem Stück geschmiedet, für ultimative Haltbarkeit.

Zwilling



Art.nr. Omschrijving
FA945 20cm

Zwilling Santoku Messer



Art.-Nr. Beschreibung
FA959 18cm

Zwilling Brotmesser



Art.-Nr. Beschreibung
FA954 20cm

Zwilling Fleischmesser



Art.-Nr. Beschreibung
FA947 20cm

Victorinox kleine Fibrox-Messer

Victorinox Schälmesser Wellenschliff 7cm



Art.-Nr. Beschreibung
CP840 Grüner Griff

Victorinox Gezahntes Schälmesser 7cm



Art.-Nr. Beschreibung
CP841 Grüner Griff

Victorinox Schälmesser 10cm



Art.-Nr. Beschreibung
CP842 Grüner Griff

Victorinox Tomatenmesser 11,5cm



Art.-Nr. Beschreibung
CP843 Grüner Griff

Tomatenmesser



Art.-Nr. Beschreibung
CX751 11cm | Rot

Schälmesser Wellenschliff



Art.-Nr. Beschreibung
CX746 8cm

Victorinox Barmesser Wellenschliff 12,5cm



Art.-Nr. Beschreibung
C653 Victorinox Barmesser | 12,5(L)cm

Victorinox Schäler rot



Art.-Nr. Beschreibung
C755 Nylon

Ausbeinmesser



Art.-Nr. Beschreibung
C015 15cm

Fleischgabel



Art.-Nr. Beschreibung
C030 18cm

Filirmesser



Art.-Nr. Beschreibung
CR049 20cm

Officemesser



Art.-Nr. Beschreibung
GG071 7,5cm
GG072 10cm

Dick Pro Dynamic HACCP



Messer in Premiumqualität für den Einsatz in jeder Küche entworfen mit hochqualitativer Klinge und starkem hygienischem Kunststoffgriff.

Kochmesser 26cm



Art.-Nr.	Beschreibung
DL345	Roter Griff
DL360	Gelber Griff
DL366	Grüner Griff

Kochmesser 21cm



Art.-Nr.	Beschreibung
DL365	Grüner Griff
DL373	Weißer Griff

Küchenmesser 8cm



Art.-Nr.	Beschreibung
DL363	Grüner Griff

Tourniermesser 5cm



Art.-Nr.	Beschreibung
DL362	Grüner Griff

Tomatenmesser 11cm



Art.-Nr.	Beschreibung
GL296	Roter Griff

Gemüsemesser 8cm



Art.-Nr.	Beschreibung
DL364	Grüner Griff

Dick 1905



Das 1905er Sortiment ist mit symmetrischen Stahlringen versehen, die untrennbar mit dem geformten Griff verbunden sind. Dadurch ist das Messer eines der stärksten auf dem Markt überhaupt. Die Klinge ist aus hochwertigstem deutschem Stahl hergestellt und mit einer einzigartigen, dynamischen und scharfen Schneide versehen.

Kochmesser



Art.-Nr.	Beschreibung
DL319	21cm
DL320	26cm

Santokumesser



Art.-Nr.	Beschreibung
DL318	18cm

Dick Pro Dynamic Messer



Messer in Premiumqualität für den Einsatz in jeder Küche entworfen mit hochqualitativer Klinge und starkem hygienischem Kunststoffgriff.

Dickmesser sind vermutlich die weltweit hochwertigsten Messer überhaupt. Das Unternehmen in Deizisau befindet sich seit 1778 im Besitz derselben Familie und genießt bei Köchen rund um den Globus einen Ruf für Messer und Schärfwerkzeuge einzigartiger Qualität.

Kochmesser



Art.-Nr.	Beschreibung
GD773	22cm
GD774	26cm

Filiermesser flexibel



Art.-Nr.	Beschreibung
GD777	18cm

Brotmesser

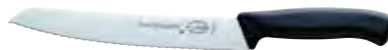

Art.-Nr.	Beschreibung
GD772	22cm

Schälmesser



Art.-Nr.	Beschreibung
GD769	8cm
GD770	11cm

Tourniermesser



Art.-Nr.	Beschreibung
GD768	5cm

Tomatenmesser Wellenschliff



Art.-Nr.	Beschreibung
GD778	11cm

Fleischmesser



Art.-Nr.	Beschreibung
GD783	22cm

Winkelpalette



Art.-Nr.	Beschreibung
DL379	10cm

Palette



Art.-Nr.	Beschreibung
GD780	13cm

Bäckermesser



Art.-Nr.	Beschreibung
DL377	26cm



Diese Messer sind nach asiatischem Vorbild in Deutschland produziert. Mit hohem Niveau an Präzision, Qualität und Zuverlässigkeit. Runde Form, asiatischer Stil, runde Griffe für komfortable Nutzung. Edelstahl.

Santokumesser Kullenschliff



Art.-Nr.	Beschreibung
GH292	18cm

Chinesisches Hackmesser



Art.-Nr.	Beschreibung
GH294	18cm

Dick Santoku

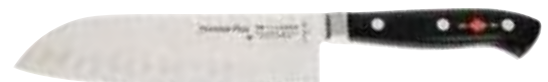

Art.-Nr.	Beschreibung
DL325	18cm

TISCHSERVICE
RESTAURANT, BAR & HOTEL
MÖBEL
EINWEGARTIKEL & REINIGUNG
KLEIDUNG & ARBEITSSCHUHE
KÜCHE
KÜCHENMÖBEL & TRANSPORT
GERÄTE
KÜHLEN & GEFRIEREN

Victorinox Schälmesser



VICTORINOX

Schälmesser grün 8cm



Art.-Nr.	Beschreibung
CP840	Grün

Schälmesser Wellenschliff grün 8cm



Art.-Nr.	Beschreibung
CP841	Grün

Schälmesser grün 10cm



Art.-Nr.	Beschreibung
CP842	Grün

Tomatenmesser grün 11cm



Art.-Nr.	Beschreibung
CP843	Grün

Fibrox Messer

Hochqualitative Messer aus Edelstahl mit einem Griff aus Nylon.



Art.-Nr.	Beschreibung
CX742	8cm
CX743	10cm
CX748	Rot 8cm
CX749	Rot 8cm
CX750	Rot 10cm

Klein Fibrox

Handliche, hochwertige Messer mit Nylongriffen und kleineren Präzisionsklingen aus rostfreiem Stahl für feine Arbeiten in der Küche.



Art.-Nr.	Beschreibung
CX741	8cm
CX744	Rot 8cm

Vogue Tsuki Japanische Messer

Diese formschönen, klassischen Messer verfügen über einen japanischen VG-10 Edelstahlkern mit einer Rockwellhärte von bis zu 60°, wodurch eine längere Schnittleistung garantiert werden kann. Zwei Schichten aus attraktivem Damaststahl ummanteln den Kern und dienen als Schutz gegen Korrosion. Die ergonomischen Griffe aus gehärtetem Verbundstoff bieten einen guten Griff und vervollständigen die klassischen Messer.



Mehrlagige
Edelstahlklinge

Art.-Nr.	Beschreibung
1 CF894	9cm Schälmesser
2 CF892	12,5cm Officemesser
3 CF845	12,5cm Santokumesser
4 CF844	18cm Santokumesser
5 CF840	16cm Hackmesser
6 CF841	20cm Kochmesser
7 CF842	20cm Brotmesser
8 CF843	20cm Fleischmesser

突き Tsuki
BY **VOGUE**

Tsuki Serie 8 Messer

Professionell hergestellte Messer mit zwei Schichten Damaszenerstahl, zum Schutz gegen Korrosion und für eine attraktive Oberfläche. Perfekter Gewichtsausgleich, um mühelos zu schneiden, und ideal für jeden Koch. Der Micartaharzgriff bietet bequeme Grifffestigkeit für lange Nutzung.



Art.-Nr.	Beschreibung
1 DA443	9cm Schälmesser
2 DA442	12,5cm Vielzweckmesser
3 DA444	14cm Santokumesser
4 DA441	17,5cm Santokumesser
5 DA448	16cm Hackmesser

Art.-Nr.	Beschreibung
6 DA449	19cm Hackmesser
7 DA440	20cm Kochmesser
8 DA446	20cm Brotmesser
9 DA445	20cm Fleischmesser

TISCHSERVICE

RESTAURANT, BAR
& HOTEL

MÖBEL

EINWEGARTIKEL
& REINIGUNGKLEIDUNG
& ARBEITSSCHUHE

KÜCHE

KÜCHENMÖBEL
& TRANSPORT

GERÄTE

KÜHLEN & GEFRIEREN

KÜCHE / MESSER

Tsuki 5-teiliges Messerset und Tasche

Fraaie set met 5 hoogwaardige messen van Tsuki.



20cm Kochmesser
18cm Santoku
12,5cm Vielzweckmesser
9cm Schälmesser
16,5cm Hackmesser



Art.-Nr. Beschreibung
S617 5-teiliges Set

Dick Messerset im Koffer

Ein komplettes Messerset in hoher deutscher Qualität in einem magnetischen Koffer. Bestehend aus 25 cm Fleischmesser, Fleischgabel, 21 cm Kochmesser, 13 cm Ausbeinmesser, 11 cm Officemesser und 10 cm Schälmesser.



Art.-Nr. Beschreibung
GF529 7-teiliges Set

Dick 11-teiliges Dick Messerset und Tasche

Sehr beanspruchbare Messertasche zum Rollen mit 11 Premier Plus Messer.



22cm Kochmesser
22cm Fleischmesser - gezahnt
22cm Fleischmesser
18cm Brotmesser
15cm Ausbeinmesser
18cm Fleischgabel
13cm Palette
25cm Schleifstab
9cm Schälmesser
8cm Tournermesser
Fruchtausstecher



Art.-Nr. Beschreibung
DL384 11-teiliges Set

Hygiplas 15-teiliges Messerset mit Tasche

Umfassendes Set mit allem, was in einer belebten Küche benötigt wird. Die hochwertigen, farbkodierten Küchenmesser helfen Ihnen, Kreuzkontaminationen zu vermeiden und die Hygienestandards Ihrer Küche so hoch wie möglich zu halten. Hochwertige Klingen aus Edelstahl und geschirrspülereignete Griffe. Geliefert in schwarzer Tragetasche.



25cm Kochmesser rot & grün
22cm Kochmesser braun
25cm Aufschnittmesser gelb
20cm Brotmesser weiß
13cm Allzweckmesser mit Kullen grün
8cm Schälmesser grün
15cm Ausbeinmesser rot
15cm Filiermesser blau
10cm Gemüsemesser gezahnt grün
8cm Schälmesser braun
20cm Palettenmesser weiß
15cm Fleischgabel
30cm Diamantschleifstab
Sparschäler und Messertasche



Art.-Nr. Beschreibung
S454 15-teiliges Set

Hygiplas 7-teiliges Gastronomieauszubildendenset mit Tasche von Hygiplas

Hochwertige Allzweckmesser in schwarzer Tasche geliefert. Geschirrspülereignete und einfach zu schärfen.



20cm oder 25cm Kochmesser
15cm Filiermesser
12,7cm Ausbeinmesser
20cm Palette
25cm Wetzstahl
7,6cm Schälmesser
Sparschäler



Art.-Nr. Beschreibung
F222 7-teiliges Set (20cm Kochmesser)
F203 7-teiliges Set (25cm Kochmesser)

Hygiplas 6-teiliges Messerset mit Tasche

Diese hochwertigen, farbkodierten Küchenmesser helfen Ihnen, Kreuzkontaminationen zu vermeiden und die Hygienestandards Ihrer Küche so hoch wie möglich zu halten. Geschirrspülereignete und leicht zu schärfen. Ausgezeichnetes Preis-Leistungs-Verhältnis. Geliefert in schwarzer Messertasche.



25cm Kochmesser
22cm Kochmesser
15cm Filiermesser
15cm Ausbeinmesser
25cm Aufschnittmesser
9cm Schälmesser



Art.-Nr. Beschreibung
S088 6-teiliges Set

Vogue 6-teiliges Softgriff Messerset und Tasche

Messerset bestehend aus vier Softgriff Messern von Vogue, einer Palette und Schleifstab, mit pflegeleichter Tasche.



20cm Kochmesser
15cm Ausbeinmesser
11cm Officemesser
20cm Palette
25cm Schleifstab
8cm Schälmesser



Art.-Nr. Beschreibung
5725 6-teiliges Set

Deglon 7-teiliges Messerset und Tasche

Hochwertiges Sabatier Messerset mit thermoplastischen Griffen und Edelstahlklingen. Geliefert in einer schwarzen Tasche. Geschirrspülergeeignet.



25cm Kochmesser
15cm Filiermesser
15cm Ausbeinmesser
20cm Palette
7cm Schälmesser
Sparschäler
25cm Schleifstab



Art.-Nr. Beschreibung
5461 7-teiliges Set

Vogue 6-teiliges Softgriff Pro Messerset und Tasche

Ein professionelles Messerset gefertigt aus hochwertigem Edelstahl aus Deutschland. Ausgestattet mit Softgriffen.



20cm Kochmesser
20cm flexibles Filiermesser
15cm Ausbeinmesser
28cm gezahntes Schinkenmesser
12,5cm Officemesser
9cm Schälmesser



Art.-Nr. Beschreibung
S852 6-teiliges Set

Deglon 8-teiliges Messerset und Tasche

Topqualitatives Sabatier Messerset mit thermoplastischen Griffen und Edelstahlklingen. Geliefert in einer schwarzen Tasche und zusätzlich: Hygiplas Palette 20cm, Vogue Schleifstab 25cm und Sparschäler. Geschirrspülergeeignet.



25cm Kochmesser
15cm Kochmesser
10cm Kochmesser
15cm Filiermesser
15cm Ausbeinmesser
20cm Palette
25cm Schleifstab
Sparschäler



Art.-Nr. Beschreibung
S004 8-teiliges Set

Victorinox 7-teiliges Messerset und Tasche

Hochwertige rasiermesserscharfe Edelstahlklingen mit einzigartigen Antirutschgriffen aus Nylon. Geschirrspülergeeignet. Geliefert in Messertasche.



22cm oder
25cm Kochmesser
15cm Filiermesser
13cm Ausbeinmesser
8cm Schälmesser
20cm Palette
25cm Schleifstab
Sparschäler



Art.-Nr. Beschreibung
F221 7-teiliges Set (21,5cm Kochmesser)

Dick 8-teiliges Dick Messerset und Tasche

Doppelseitige 'Dick' gebrandmarkte Tasche mit zwei Fächern für 34 Messer und Werkzeuge. Fach für Bücher und Stifte.



21cm Kochmesser
18cm Filiermesser
15cm Ausbeinmesser
18cm Schleifstab
25cm Grätenpinzette
10cm Küchenmesser
7cm Tourniermesser
Fruchtausstecher



Art.-Nr. Beschreibung
DL386 8-teiliges Set

TISCHSERVICE

RESTAURANT, BAR
& HOTEL

MÖBEL

EINWEGARTIKEL
& REINIGUNG

KLEIDUNG
& ARBEITSSCHUHE

KÜCHE

KÜCHENMÖBEL
& TRANSPORT

GERÄTE

KÜHLEN & GEFRIEREN

KÜCHE / MESSER

Victorinox 6-teiliges Messerset mit Tasche

Hochwertige Messer mit rasiermesserscharfen Edelstahlklingen und genieteten Rosenholzgriffen (außer dem Schälmesser, das einen Nylongriff hat). Geliefert in aufrollbarer Messertasche.



- 25cm Kochmesser
- 15cm Filiermesser
- 25cm Schinkenmesser
- 20cm Palette
- 8cm Schälmesser
- 30cm Schleifstab



Art.-Nr.	Beschreibung
S189	6-teiliges Set (25cm Kochmesser)

Dick 8-teiliges Messerstarterset und Tasche

Starterset bestehend aus Pro Dynamic Messerset und Tasche mit zwei Fächern für 34 Messer sowie Dickklo.



- 21cm Kochmesser
- 21cm Filiermesser
- 15cm Ausbeinmesser
- 25cm Brotmesser
- 25cm Schleifstab
- 25cm Grätenpinzette
- 8cm Küchenmesser
- 5cm Tourniermesser



Art.-Nr.	Beschreibung
DL385	8-teiliges Set

Dick Serie 1905 5-teiliges Messerset mit Scheide

5 Messer aus sehr hochwertigem Stahl in schwarzer Scheide. Professionell verarbeitet mit in den Griff eingearbeiteten Stahlringen.



Art.-Nr.	Beschreibung
S901	5-teiliges Set

Vogue Messertasche

Langlebige aufrollbare Messertasche mit verstärktem Rücken damit die Messer nicht durchstechen. Inhalt nicht im Lieferumfang enthalten.



Spezifikation

U628 Größe (cm): Geschlossen 15(H)x 46(B). Offen 61(H)x 69(B).
Y731 Größe (cm): Geschlossen 17(H)x 51,5(B). Offen 10,1(H)x 71(B).

Art.-Nr.	Beschreibung
1 U628	13 Fächer
2 Y731	16 Fächer

Vogue Messertasche

Strapazierfähige Messertasche zum sicheren Transport und zur Lagerung von Messern. Inhalt nicht im Lieferumfang enthalten.



Spezifikation

GD049 Größe (cm): 37(H) x 24(B) x 3(T).

Art.-Nr.	Beschreibung
GD049	Messertasche

Dick 5-teiliges Red Spirit Messerset und Tasche

Ein "state of Art" Messerset, auf hohem Niveau produziert für Präzision, Qualität und Zuverlässigkeit. Zum Schutz Ihrer Premium Qualitätsmesser wird dieses Set mit einer Messertasche geliefert.



- 21cm Kochmesser
- 21cm Fleischmesser
- 18cm Filiermesser
- 9cm Schälmesser
- 30cm Scheifstab



Art.-Nr.	Beschreibung
S902	5-teiliges Set

Tsuki Serie 7 3-teiliges Geschenkset

Formschöne, klassische Messer mit japanischen VG-10 Edelstahlkernen, die auf 60° Rockwell gehärtet sind. Dadurch liefern sie eine außergewöhnliche Leistung und bleiben extra lange scharf. Der Kern ist mit zwei Lagen korrosionsbeständigem Damaststahl ummantelt. Der ergonomische Griff bietet hervorragenden Halt und gibt den Messern den letzten Schliff.



Art.-Nr.	Beschreibung
CR403	3-teiliges Set

Victorinox Schälmesser



NEU

Art.-Nr.	Beschreibung
CU551	Grün 8cm
CU552	Pink 8cm

Victorinox Schälmesser mit Wellenschliff

- Ideal für Früchte und Gemüse mit weicher Schale



NEU

Art.-Nr.	Beschreibung
CU553	Schwarz 11cm
CU554	Schälmesser Grün 8cm
CU555	Pink 8cm

Hygiplas 7-teiliges Gastronomieauszubildendenset mit Tasche von Hygiplas

Hochwertige Allzweckmesser in schwarzer Tasche geliefert. Geschirrspülergeeignet und einfach zu schärfen.



Art.-Nr.	Beschreibung
F222	7-teiliges Set (20cm Kochmesser)
F203	7-teiliges Set (25cm Kochmesser)

Victorinox Messerkoffer kompakt

Kompakte Scheide zur kompakten Aufbewahrung von bis zu 8 Küchenmessern. Mit Doppelklappe zum Schutz Ihrer Messer. Exklusiver Inhalt.



Art.nr	Omschrijving
CP448	8 compartimenten

Dick Schwarze Stoffrolltaschen

Starke Stofftasche zur Lagerung von Messern. Ausgestattet mit Dick Logo. Inhalt nicht im Lieferumfang enthalten.



Spezifikation
GD796 Größe (cm): 48(B)x 60(L).

Art.-Nr.	Beschreibung
GD796	11 Fächer mit Tragegurt

Deglon Messerkoffer

Ideal für einfaches und diskretes transportieren Ihrer Messer. Ein Fach für Messer und drei für ungefährliche Artikel. Abschließbar. Inhalt nicht im Lieferumfang enthalten.



Spezifikation
GC568 Größe (cm): 33(H)x 46(B)x 15(T).

Art.-Nr.	Beschreibung
GC568	blau

Vogue Doppelter Schleifstein

Ein drehbarer Schleifstein für ein grobes (400er) und feines (1000er) Ergebnis.



Spezifikation
GD036 Größe (mm): 25 (H) x 75 (B).

Art.-Nr.	Beschreibung
GD036	Doppelter Wetzstein (grob/fein)

Vogue Wetzstein

Grobe und feine Seite. 20x5x2,5cm.

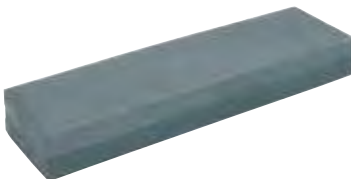

Art.-Nr.	Beschreibung
D139	Wetzstein

Vogue Messermagnet

Extra starker Magnet. Wandbefestigung mitgeliefert.



Art.-Nr.	Beschreibung
D720	33cm
D722	61cm

Dick Kochmessertasche

Doppelseitige Tasche mit zwei Fächern für 34 Messer und Werkzeuge. Separates Fach für Bücher und Stifte. Inhalt nicht im Lieferumfang enthalten.



Spezifikation
DL381 Größe (cm): 25(H) x 8(T).

Art.-Nr.	Beschreibung
DL381	34 Fächer

Vogue Messertasche aus Segeltuch

Multifach Messertasche. Verfügt über eine große Tasche für Werkzeuge oder einen Notizblock. Inhalt nicht im Lieferumfang enthalten.



Spezifikation
D701 Größe (cm): Geschlossen 39(H)x 10(B). Offen 76(H)x 39(B).

Art.-Nr.	Beschreibung
D701	10 Fächer

Boldric Messertasche Leinen 17 Steckfächer

Praktische und professionelle Messertasche aus 100% robustem Leinen. Mit Visitenkartenfach und Steckplatz für Kugelschreiber sowie Fächer für 17 Messer.



Spezifikation
CM557 Größe (cm): 71(H) x 51(B) x 5(T).

Art.-Nr.	Beschreibung
CM557	17 Fächer

Vogue Magnetische Messerhalter

Extra-starker magnetischer Messerhalter, mit dem Ihre Messer sofort erreichbar und einsatzbereit sind. Mit Wandbefestigung.



Art.-Nr.	Beschreibung
CP119	36cm
CP118	46cm

Dick Magnetischer Messerkoffer

Koffer ausgestattet mit starken Magneten zum sicheren Transport von Messern. Platz für sechs Stück. Inhalt nicht im Lieferumfang enthalten.



Spezifikation
GD797 Größe (cm): 6(H)x 43(B)x 32(T).

Art.-Nr.	Beschreibung
GD797	Magnetkoffer

Hygiplas Messerhalter Wandmodell

Vollständig waschbar
 14 Fächer (leer geliefert).



Spezifikation
D718 Größe (cm): 41(H) x 37,5(B) x 7,5(T).

Art.-Nr.	Beschreibung
D718	Messerhalter

Boldric Messertasche Leinen für 9 Messer

Messertasche aus 100% robustem Leinen. Ideal zum Schutz und Transport Ihrer Messer.



Art.-Nr.	Beschreibung
CM555	9 Fächer

Dick Premier Plus 2-tlg. Geschenkset



Art.-Nr.	Beschreibung
GH330	Geschenkset

TISCHSERVICE

RESTAURANT, BAR & HOTEL

MÖBEL

EINWEGARTIKEL & REINIGUNG

KLEIDUNG & ARBEITSSCHUHE

KÜCHE

KÜCHENMÖBEL & TRANSPORT

GERÄTE

KÜHLEN & GEFRIEREN

KÜCHE / MESSER

Matfer Messersterilisierschrank

Lebensmittelvergiftungsausbrüche sind eine ständige Bedrohung für die Gastronomie. Indem Sie eine Kreuzkontamination von Messern verhindern, können Sie diese Gefahr verringern. Kostengünstig, energieeffizient, einfach zu bedienen und wirksam gegen die meisten Bakterien, einschließlich E-Coli, Salmonellen und Listeria. Abschließbares Edelstahlgehäuse, das nach oben hin abgechrägt ist, um Schmutzablagerungen zu verhindern.

- Vernichtet 99,9% der potenziellen Lebensmittelvergiftungsbakterien
- Für 15-20 Messer geeignet
- 0-2 Stunden Zeitschaltuhr



Spezifikation
CC302 230V, 25W. Einphasig. Abmessungen (cm): 73,5(H) x 58,5(B) x 12(T). Gewicht 1,5kg.

Art.-Nr.	Beschreibung
CC302	Schrank

Universeller Messerblock

Bambusblock mit Kunststofffüllung. Entworfen um jede Form Messer in jedem Winkel zu halten. Messer separat erhältlich.



Art.-Nr.	Beschreibung
CP862	24,5(H) x 12(B) x 15,5(T)cm

Messerblock aus Holz

Professionelle Qualität mit neun Aussparungen im Messerblock (leer geliefert).



Specifications
D738 Abmeting (cm): 23(h) x 13(b) x 26,5(d).

Art.-Nr.	Beschreibung
D738	Messerblock

Vogue Manueller Messerschärfer

Eine großartige Alternative zum herkömmlichen Schleifstab. Dieser manuelle Messerschärfer ist mit Diamant- und Keramikanten versehen, die scharfe Klingen erzeugen. Schleifen in zwei Phasen für eine rasiermesserscharfe Klinge. Hinweis: Nicht für Messer mit Wellenschliff oder den Geschirrspüler geeignet.



Spezifikation
GD035 Größe (cm): 6,6 (H) x 5 (B).

Art.-Nr.	Beschreibung
GD035	Messerschärfer Diamant/Keramik

Victorinox Messerschärfer

Einfach zu bedienende Alternative zu Schleifstäben. Keramikräder verleihen Präzisionsschärfe für alle geraden Messerklingen. Das Kunststoffgehäuse sorgt für einen sicheren, komfortablen Halt während des Einsatzes.



Art.-Nr.	Beschreibung
C770	Messerschärfer

Chef's Choice 312 Messerschärfer

Ideal für kleinere Küchen, bietet ein hervorragendes Preis-Leistungs-Verhältnis und schnelles Ergebnis. Federführung hält Klinge fest.



Art.-Nr.	Beschreibung
D138	Messerschärfer

Vogue Diamant- und Keramikschleifblatt

Eine gute Alternative zum traditionellen Schleifstab. Dieser manuelle Messerschleifer hat sowohl Diamant- als auch Keramikschleifblätter für ein optimales Resultat.



Spezifikation
GJ518 Abmessung (cm): 4(H) x 7(B) x 13(T)

Art.-Nr.	Beschreibung
GJ518	Manuell Diamant/Keramik

Chef's Choice Asiatischer Messerschärfer 316

NEU



- Schnelle & einfache Bedienung
- 15° Winkel
- Feine & ultrafeine 100% Diamantschleifscheiben

Spezifikation
U488 230V, 75W. Größe (cm): 10(H) x 20(B) x 10(T). Gewicht 1,75kg.

Art.-Nr.	Beschreibung
U488	Messerschärfer

Chef's Choice Messerschärfer

Diamantschleifscheiben für gratfreie Kanten. Entwickelt zum schnellen und einfachen Schärfen von Messern mit gerader Klinge.

NEU



Art.-Nr.	Beschreibung
FW507	3-Stufen Manuel

Minosharp Wassermesserschärfer

Füllen Sie das Wasserreservoir und ziehen Sie die Klinge zuerst durch grobe Keramikräder dann durch mittlere Keramikräder für eine rasiermesserscharfe Klinge. Empfohlen für den Einsatz mit den globalen und andere schmale Klingemessern.



Art.-Nr.	Beschreibung
C822	Schwarz/Grau - Halber Griff

Dick Schnellstahlschärfset

Edelstahl Schleifstäbe mit spezieller Beschichtung. Ziehen Sie einfach das Messer zwischen den Stahlseiten hindurch. Fingerlöcher sorgen für ausgezeichnete Stabilität und verringern die Verletzungsgefahr.



Art.-Nr.	Beschreibung
DL340	Messerschärfset

Buffalo UVC-Sterilisator

Die Sterilisatoren verwenden geprüftes UV-C-Licht mit einer Wellenlänge von ca. 254 nm, um Bakterien und Viren wirksam abzutöten, und zwar ohne scharfe Chemikalien oder hohe Temperaturen.



Art.-Nr. Beschreibung
FS130 Tischmodell | 43,5 | 15 W

Pronto

Messerschärfer Chef's Choice USA, Pronto CC464. Für 20° gerade und gezackte Messer. Criss-Cross-Technologie, 2 Stufen, Diamantschleifmittel und präzise Winkeleinstellung.

- Kreuz und quer Technologie
- 2 Stufen
- Diamantschleifmittel
- Präzise Winkeleinstellung



Art.-Nr. Beschreibung
FS099 2 Schritte | Manuel

Vogue Doppelseitiger Schleifstein

Doppelseitig – Körnung 2000 und 5000. 27 (H) x 60 (B) x 180 (L) mm.



Art.-Nr. Beschreibung
CN277 2000/5000

Vogue Diamantschleifstab

Bereits wenige Bewegungen erzeugen die perfekte Schärfe. Die mikrokristalline Diamantfläche erzielt bessere Ergebnisse als jeder herkömmliche Schleifstab.



Art.-Nr. Beschreibung
CC199 25cm
D161 30cm

Chantry Messerschärfer

Der berühmte Chantry Messerschärfer verfügt über zwei kleine hochwertigen Metzgerstähle, ist voreingestellt mit einem optimalen Kantwinkel und ist gefedert um Schäden am Messer zu vermeiden. Messer zwischen Stählen vier- oder fünfmal schärfen.



Art.-Nr. Beschreibung
D133 Messerschärfer

Messerschärfer

Ideale Lösung für Messer der Klassen 15 und 20 Grad. Besteht zu 100 % aus Diamanten und verbessert die Schneidleistung, indem es zwei verschiedene Facetten in unterschiedlichen Winkeln erzeugt, die eine scharfe und haltbarere Kante bilden.



Art.-Nr. Beschreibung
DP705 Diamantschleifer Messerschärfer

Vogue Traditioneller Schleifstab

Runder verchromter Schleifstab mit einem mittleren europäischen Schnitt, Kunststoffgriff mit Ring.



Art.-Nr. Beschreibung
D120 25cm
D121 30cm

Victorinox Diamantschleifstab

Bereits wenige Bewegungen erzeugen die perfekte Schärfe. Die mikrokristalline Diamantfläche ergibt bessere Ergebnisse als jeder herkömmliche Schleifstab.

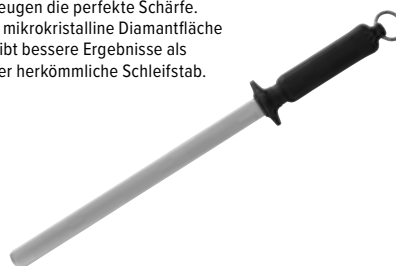

Art.-Nr. Beschreibung
GD047 25,5cm

Waring Commercial Professioneller Messerschärfer

Feine und grobe Schleifscheiben sorgen für ein effizientes Entfernen von Schnittgraten und einer besser polierten Klinge. Schleifen Sie das Messer zwischen 18 und 22 Grad, wird durch diverse Messerhersteller empfohlen. Magnetisierte Schublade unter Schleifscheibe erfasst Späne.



Spezifikation
CC027 Modell: WKS800K. 230V. 250W. 0.1A.
 Größe (cm): 11(H) x 14,5(B) x 22,5(T). Gewicht 2,7kg.

Art.-Nr. Beschreibung
CC027 Messerschärfer

Dick Schleifmaschine

Eine kleine Schleifmaschine ideal für die Gastronomie. Einfach zu bedienen, schnell, sicher und effizient.



Spezifikation
DL341 220-240V. 45W. Größe (cm): 23 x 16 x 16.

Art.-Nr. Beschreibung
DL341 Maschine

Vogue Keramischer Schleifstab

Keramischer Schleifstab mit Antirutschkunststoffgriff für hervorragende Schleifresultate. Glatter und hygienischer Stab verhindert das Haftenbleiben von Lebensmitteln und Bakterien.



Art.-Nr. Beschreibung
GG002 30,5cm

Wusthof Schleifstab

Aus einem soliden Stück Stahl mit hohem Kohlenstoffgehalt. Runde Klinge.



Art.-Nr. Beschreibung
C974 30cm

TISCHSERVICE

RESTAURANT, BAR & HOTEL

MÖBEL

EINWEGARTIKEL & REINIGUNG

KLEIDUNG & ARBEITSSCHUHE

KÜCHE

KÜCHENMÖBEL & TRANSPORT

GERÄTE

KÜHLEN & GEFRIEREN

KÜCHE / MESSER

Wusthof Diamantschleifstab

Hochwertiger, diamantgehärteter Stahl von Wüsthof aus Edelstahl mit hohem Kohlenstoffanteil.



Art.-Nr. Beschreibung
DN930 26cm

Dick Ovaler Diamant-Wetzstahl

Ovale Diamantstahlklinge für perfekte Schleifergebnisse. Perfekt für den täglichen Gebrauch. Griff aus Polypropylen.

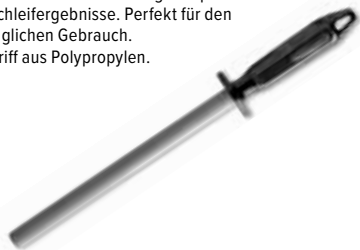

Art.-Nr. Beschreibung
DL342 25cm

Hygiplas Winkelpalette

Abgewinkeltes und flexibles Edelstahlblatt mit Kunststoffgriff.



Art.-Nr. Beschreibung
D420 10cm
D410 19cm

Victorinox Palette

Mit über 130 Jahren Erfahrung fertigt die schweizer Firma Victorinox Profimesser der Spitzenklasse. Die hochqualitativen Edelstahlklingen sind rasiermesserscharf und ermöglichen ein müheloses Schneiden, Schälen und Hacken. Geschirrspülergeeignet.



Art.-Nr. Beschreibung
C691 20,5cm

Vogue Hackmesser aus Edelstahl

Edelstahl. Klingenlänge: 20cm, Gesamtlänge: 30cm, Klingebreite: 10cm.



Art.-Nr. Beschreibung
L259 Hackmesser

Dick Dickoron-Wetzstahl

Langlebige und verschleißfeste Schleifstäbe mit ergonomischem Kunststoffgriff. Sorgt einfach und schnell für das gewünschte Resultat.



Art.-Nr. Beschreibung
DL335 30cm

Dick Runder Schleifstab

Mit diesem hochwertigen Schleifstab von Dick sorgen Sie dafür, dass alle Ihre Messer scharf bleiben. Dieser 30cm runde Schleifstab hat ein super Preis-Leistungs-Verhältnis. Er ist ausgestattet mit einem sicheren Handgriff damit Sie sich nicht schneiden beim Schleifen.



Art.-Nr. Beschreibung
GK979 30cm

Hygiplas 25cm Schleifstab

Stahlklinge mit hohem Kohlenstoffgehalt bis 63° Rockwell gehärtet. Grobe schraubenförmige Schneideklinge stellt auch die stumpfsten Messerkanten wieder her. Magnetisierte Klinge sammelt Metallpartikel. Geschirrspülergeeignet und dampfsicher (direkt nach Gebrauch trocknen).



Art.-Nr. Beschreibung
D818 25cm

Hygiplas Palette 20cm

Edelstahlblatt mit geschirrspülergeeignetem Griff.



Art.-Nr. Beschreibung
C870 Weißer Griff

Vogue Hackmesser

Hochwertige Klinge aus Edelstahl und Kunststoffgriff.



Art.-Nr. Beschreibung
D474 20,3cm

Dick Ovaler Titan Schleifstab

Ein feiner Schleifstab mit einer gehärteten Beschichtung und ovaler Klinge. Polypropylen Griff.



Art.-Nr. Beschreibung
DL380 30cm

Hygiplas Spachtel 10cm

Edelstahlklinge mit spülmaschinenfestem Griff.



Art.-Nr. Beschreibung
C538 Weißer Griff
FP734 Violett

Dick Winkelpalette

Kunststoffgriff mit flexiblen Edelstahlblatt.



Art.-Nr. Beschreibung
DL379 10cm

Victorinox Winkelpalette

Hochqualitatives Palettenmesser der schweizer Spitzenmarke Victorinox. Edelstahlblatt mit praktischem Antirutsch-Griff aus Fibroy-Nylon. Geschirrspülergeeignet.



Art.-Nr. Beschreibung
DN912 15,5cm

Tsuki Hackmesser

Klinge besteht aus mehreren Lagen. Komfortabler Griff.



Art.-Nr. Beschreibung
CF840 16cm Hackmesser
DA439 19cm Hackmesser

Boska Käsemesser und -schneider

Eine Reihe von hochwertigen und stilvoll gestalteten Käsemessern und -schneidern.

- Stilvolle Designs
- Von Bögen für Weichkäse bis zu Messern mit doppeltem Griff für große, harte Käsesorten
- Die Messer werden von Hand konvex geschliffen, um eine hervorragende Qualität zu gewährleisten



Art.-Nr.	Beschreibung
1 CU105	38cm
2 CU106	21cm
3 CU107	14cm
4 CU108	14cm
5 CU109	Halbhart- und Hartkäse
6 CU110	Variable Schnitte
7 CU111	4-teilig
8 CU112	3 Käsemesser und 1 Servierbrett
9 CU967	8mm Käsewürfel
10 CU116	Mozzarella-Schneider
11 CU118	Weichkäse
12 CU119	Roquefort-Bogen 24cm

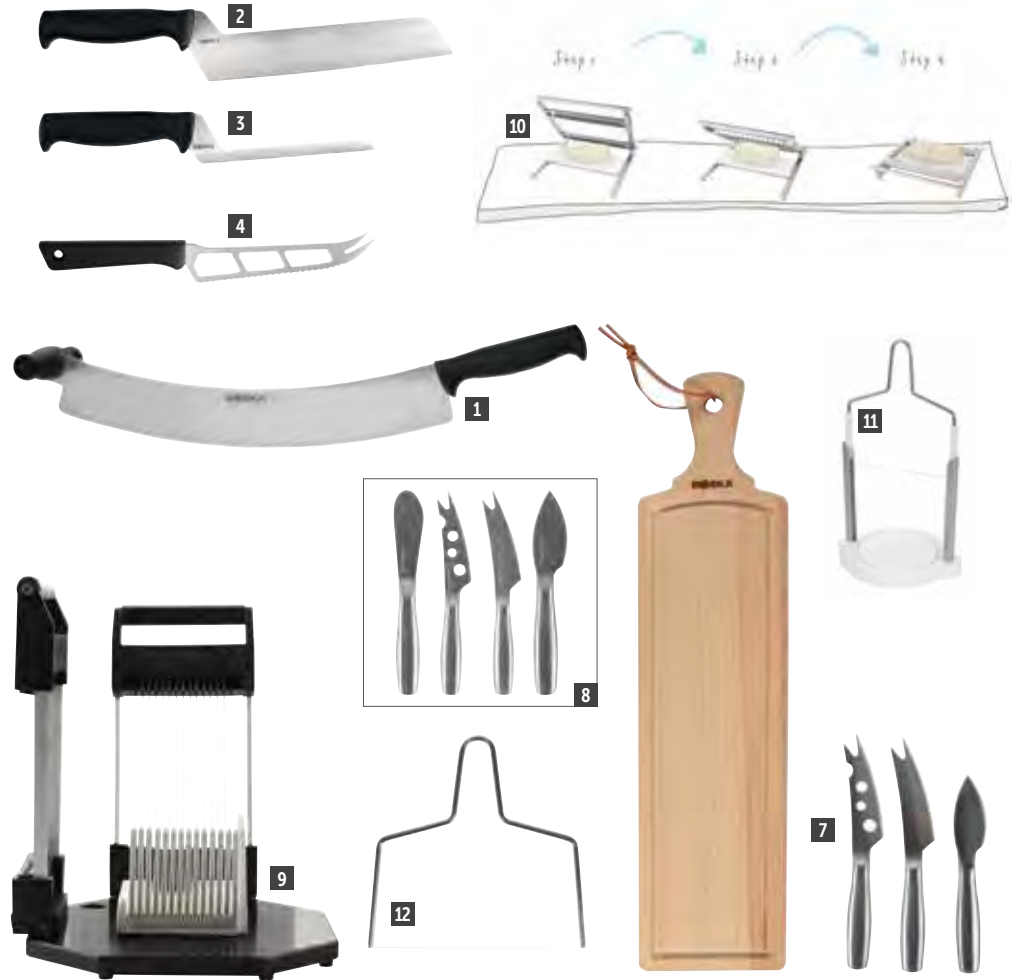

Deglon Käsemesser

Edelstahlinge und Kunststoffgriff.



Art.-Nr.	Beschreibung
1 D477	Käsemesser 14cm Klinge
2 FS730	Coupe-fil 22cm
3 FS731	Hartkäse Kurze Klinge
4 FS732	Weichkäse 22cm
5 FS733	Blauschimmelkäse 20 cm
6 FS734	Doppelgriff 40cm
FS736	Käsemesser 25cm
7 FS737	Holländischer Stil 38cm

Boska Professioneller Käseschneider

Käseschneider für präzises Käseschneiden in Feinkostläden, Lebensmittelgeschäften und Restaurants. Robustes und abwaschbares Polypropylen. 52cm Draht mitgeliefert.



Art.-Nr.	Beschreibung
CL068	Käseschneider

Comas Zermatter Käsemesser

Eine Gravur am Griff, eine sorgfältig platzierte Niete oder eine schräge Klinge können die Ästhetik eines Messers komplett verändern. Comas hat ein Auge für diese Details und schafft so Unikate.

- Edelstahl 420



Art.-Nr.	Beschreibung
CU767	20,5cm

Vogue Käseschneider aus Edelstahl

Schweres 38cm Schneideblatt. Solider Kunststoffgriff.



Art.-Nr.	Beschreibung
D440	38cm Messer

TISCHSERVICE

RESTAURANT, BAR & HOTEL

MÖBEL

EINWEGARTIKEL & REINIGUNG

KLEIDUNG & ARBEITSSCHUHE

KÜCHE

KÜCHENMÖBEL & TRANSPORT

GERÄTE

KÜHLEN & GEFRIEREN

KÜCHE / KOCHUTENSILIEN

Kitchenkraft Pizza-Utensilien

Edelstahlschneiden.



Art.-Nr.	Beschreibung
FB447	Pizzaschneider mit ovalem Griff
FB448	Pizzaschneider mit Holzgriff

Hygiplas Pizzaschneider

Großes Edelstahlrad.
Geschirrspülergeeignet.



Art.-Nr.	Beschreibung
FX133	Weiß 102mm
CC408	Grün 10(Ø)cm
FX132	Gelb 102mm
CC407	Rot 10(Ø)cm
D396	Schwarz 10(Ø)cm

Hygiplas Pizarad Lila 10cm

- Zeitsparendes Easy-Clean Design
- Starke, langlebige Edelstahlklinge
- Handschutz für zusätzliche Benutzersicherheit
- Lila Griff (Antiallergen)



Art.-Nr.	Beschreibung
FE284	Violett

Deglon Bogensäge

35 cm lange Klinge aus Edelstahl.



Art.-Nr.	Beschreibung
CG994	35cm Säge

Matfer Hobel für Schneidebretter

Verlängert die Lebensdauer von Ihren Schneidebrettern und macht sie wieder hygienisch sauber. Geeignet für Polyethylenschneidebretter. Klinge einfach auszutauschen.



Art.-Nr.	Beschreibung
J062	Hobel

Hygiplas Farbkodierte Schneidebretter geringe Dichte

Hergestellt aus robustem, langlebigem und hochwertigem Polyethylen. Diese farbkodierten Schneidebretter absorbieren nicht und sind geruchslos und halten alle Hygienevorschriften ein.

45cm x 30cm, 1cm dick

Art.-Nr.	Beschreibung
J252	Weiß (Brot & Käse) - 1cm dick
J255	Rot (rohes Fleisch) - 1cm dick
J257	Blau (roher Fisch) - 1cm dick
J254	Gelb (Geflügel) - 1cm dick
J253	Grün (Obst & Gemüse) - 1cm dick
J256	Braun (gekochtes Fleisch) - 1cm dick

45cm x 30cm, 2cm dick

Art.-Nr.	Beschreibung
DM001	Weiß (Brot & Käse) 2cm dick
DM004	Rot (rohes Fleisch) 2cm dick
DM005	Blau (roher Fisch) 2cm dick
DM002	Gelb (Geflügel) 2cm dick
DM006	Grün (Obst & Gemüse) 2cm dick
DM003	Braun (gekochtes Fleisch) 2cm dick

65cm x 45cm, 1cm dick

Art.-Nr.	Beschreibung
HC871	Blau (Fisch)
HC873	Braun (Gekochtes Fleisch)
HC875	Grün (Obst/Gemüse)
HC877	Rot (Rohes Fleisch)
HC881	Weiß (Brot & Käse)
HC883	Gelb (Geflügel)

65cm x 45cm, 2cm dick

Art.-Nr.	Beschreibung
HC872	Blau (Fisch)
HC874	Braun (Gekochtes Fleisch)
HC876	Grün (Obst/Gemüse)
HC878	Rot (Rohes Fleisch)
HC882	Weiß (Brot & Käse)
HC884	Gelb (Geflügel)



Vogue Schneidebrett aus Holz

Robustes und verschleißfestes Holzschneidebrett zu einem sehr günstigem Preis.



Art.-Nr.	Beschreibung
C461	2,5(H) x 23(B) x 15(T)cm
C459	4,5(H) x 45,5(B) x 30,5(T)cm
C460	4,5(H) x 61(B) x 45,5(T)cm

Antirutschmatte

Auf Maß zu schneidende Matte, ideal für den Einsatz unter allen Kunststoffschneidebrettern oder Ablageflächen. Verhindert das Verschieben von Schneidbrettern ohne die Benutzung der "nassen Handtuch"-Methode für sichere Lebensmittelvorbereitung. Nicht porös und absorbierend.

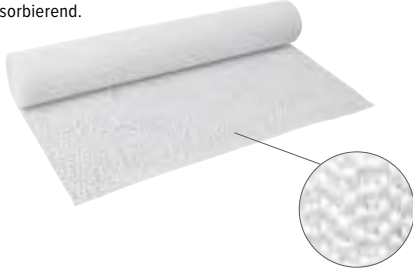

Art.-Nr.	Beschreibung
C254	30 x 150cm Rolle

Hygiplas Hobel für Schneidebretter

Zweihändiger Hobel entfernt Kerben und Kratzer schnell und einfach aus Schneidebrettern.



Art.-Nr.	Beschreibung
L400	Hobel

Deglon Austernöffner

Einfacher Austernöffner mit benutzerfreundlichem, ergonomischem Griff. Geschirrspülergeeignet.



Art.-Nr.	Beschreibung
GD022	Düne Austernöffner 15cm

Hygiplas Kompakte LDPE Schneidebretter

Hochwertige und langlebige Schneidebretter aus Polyethylen. Diese farbkodierten Schneidebretter absorbieren nicht, sind geruchsneutral und erfüllen alle Hygienevorschriften. Größe: 23 x 30cm, 1,2cm dick.

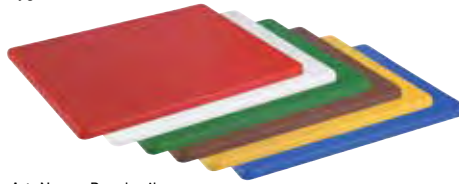

Art.-Nr.	Beschreibung
GH795	Weiss (Käse und Brot)
GH794	Rot (Fleisch)
GH791	Blau (Fisch)
GH796	Gelb (Geflügel)
GH793	Grün (Obst + Gemüse)
GH792	Braun (Gekochtes Fleisch)
HC885	Set mit 6 Schneidebrettern

T & G Woodware Schneidebretter aus Buchenholz

Ein stilvolles Schneidebrett aus Buchenholz geeignet für jede Küche. Perfekt zum Schneiden von diversen Lebensmitteln und langlebig. Ausgestattet mit Fingermulden zum einfachen Anheben.



Spezifikation	Art.-Nr.	Beschreibung
GJ514 Abmessung (mm): 40(H) x 355(B) x 510(T), Gewicht 4910 Gramm	GJ514	Groß

Hygiplas Palette flexibel

Gerades, flexibles Edelstahlblatt mit Kunststoffgriff.



Art.-Nr.	Beschreibung
D401	10cm
D402	15cm
D404	20cm
D406	25cm

Schnittfester Handschuh

Blaue Handschuhe aus schnittfestem Material. Gemäß EN388 Richtlinie Niveau 5. Diese Handschuhe sind so gut wie fusselfrei, um Lebensmittelverunreinigung zu verhindern. Waschmaschinenbeständig bis 95°C. Wird per Stück verkauft. Erhältlich in den Größen M und L.



Art.nr	Omschrijving
GD719	Blauw

Hygiplas LDPE Schneidebretter

Verhindern Sie Kreuzkontamination bei der Lebensmittelzubereitung. Maße: 45 x 30cm, 1,2cm dick.



Art.-Nr.	Beschreibung
GL295	Lila (Antiallergen) - 10mm dick

Vogue Rundes Schneidebrett aus Holz

Schneidebretter in Lebensmittelqualität, strapazierfähig und robust zu einem günstigen Preis.

NEU



- Lebensmittelecht
- Robuste, langlebige Konstruktion
- Zwei Tragekerben

Art.-Nr.	Beschreibung
C488	40(Ø) x 4,5(T)cm

Rite Price Kebabmesser aus Metall

Die abnehmbare Scheiben Klinge aus Edelstahl zerteilt Fleisch in Sekundenschnelle. Robuster Metallgriff. Transformator und Stromkabel im Lieferumfang enthalten.



Spezifikation	Art.-Nr.	Beschreibung
CF239 28V, 75W, 2A, Größe (cm): Griff: 21(H) x 4,7cmØ. Messer: 8cmØ. Leistung 230V/75W. Gewicht 3,25kg.	CF239	Metallgehäuse 8cm Messer

Kenwood Elektrisches Messer

Elektrisches Messer, vielseitige Nutzung für u. a. Fleisch, Geflügel und Brot. Einfach in der Handhabung und ausgestattet mit einem einfachen Ein-/Aus-Schalter.

- Gezahntes Edelstahlmesser von hoher Qualität
- Länge des Messers 23 cm
- Klinge einfach auswechselbar
- Messer ist geschirrspülergeeignet



Art.-Nr.	Beschreibung
DM877	23cm Messer

TISCHSERVICE

RESTAURANT, BAR & HOTEL

MÖBEL

Einwegartikel & REINIGUNG

KLEIDUNG & ARBEITSSCHUHE

KÜCHE

KÜCHENMÖBEL & TRANSPORT

GERÄTE

KÜHLEN & GEFRIEREN

KÜCHE / KOCHUTENSILIEN

Hygiplas Farbkodierte HDPE-Schneidebretter



Robust, langlebig und aus hochwertigem Polyethylen. Nicht absorbierend, geruchsneutral, ungiftig und halten alle Hygienevorschriften ein.

Hygiplas Farbkodierte Schneidebrettersets mit hoher Dichte



Robust, langlebig und aus hochwertigem Polyethylen. Nicht absorbierend, geruchsneutral, ungiftig und halten alle Hygienevorschriften ein. Sets beinhalten sechs farbige Bretter, Ständer und Farbcodediagramm.



2 Dicken, 2 Größen

Größe	Weiß	Rot	Blau	Gelb	Grün	Braun
45 x 30 x 1,2cm	J016	J010	J008	J020	J012	J004
45 x 30 x 2,5cm	J038	J034	J036	J039	J037	J035
60 x 45 x 1,2cm	J017	J011	J009	J021	J013	J005
60 x 45 x 2,5cm	J044	J047	J042	J045	J043	J041

2 Dicken, 2 Größen

Art.-Nr.	Beschreibung
S237	45 x 30 x 1,3cm dick
S239	45 x 30 x 2,5cm dick
S240	60 x 45 x 1,3cm dick
S242	60 x 45 x 2,5cm dick

Hygiplas Schneidebretterset mit geringer Dichte

Wähle aus zwei Dicken aus diesen preisgünstigen Brettersets mit geringer Dichte. Entweder Sie kaufen ein Set von 6 Brettern oder ein Set von 6 Brettern mit Ständer und Diagramm zum Sonderpreis. Größe 45 x 30 cm und erhältlich in 2 Dicken.



Art.-Nr.	Beschreibung
S677	Set mit 6 Schneidebrettern (2cm dick)
S678	Set mit 6 Schneidebrettern (2cm dick), Edelstahlständer und Farbcodediagramm
HC879	Set mit 6 Schneidebrettern 45 x 60cm, 1cm dick Antibakteriell
HC880	Set mit 6 Schneidebrettern 45 x 60cm, 2cm dick Antibakteriell

Hygiplas Antibakterielle HDPE Schneidebretter

Hochwertige und antibakterielle Schneidebretter. Verhindern die Verbreitung von Bakterien und Lebensmittelvergiftungen. Entwickelt nach der neuesten Technologie. Abmessung 46x30x1,3cm. Ständer separat erhältlich.



Art.-Nr.	Beschreibung
F157	Weiß
F155	Rot
F159	Blau
F156	Gelb
F158	Grün
F160	Braun
HC862	Set mit 6 Schneidebrettern
J027	6 x 3cm Ständer

Hygiplas LDPE Schneidebretter

Verhindern Sie Kreuzkontamination bei der Lebensmittelzubereitung. Alle Bretter, Edelstahlständer und die abwischbare Wandtafel sind einzeln oder als Set erhältlich.



Art.-Nr.	Beschreibung
CH305	Set mit 6 Schneidebrettern (2cm dick), Edelstahlständer und Farbcodediagramm

Hygiplas Antibakterielle LDPE Schneidebretter

Diese Schneidebretter wurden speziell entworfen um Bakterien zu reduzieren. Stabil, langlebig und farbkodiert. Größe: 30 x 45cm, 1cm dick.

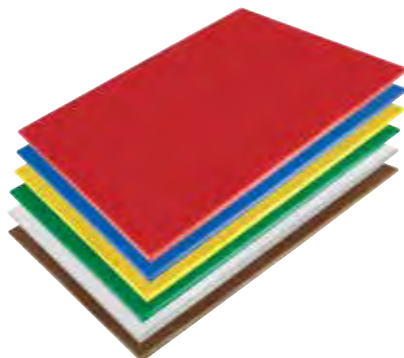

Art.-Nr.	Beschreibung
HC860	Weiß (Brot & Käse)
HC859	Rot (Rohes Fleisch)
HC856	Blau (Fisch)
HC861	Gelb (Geflügel)
HC858	Grün (Obst/Gemüse)
HC857	Braun (Gekochtes Fleisch)
HC870	Set mit 6 Schneidebrettern

Hygiplas Kompakte HDPE Schneidebretter

Solide und langlebige Schneidebretter in kleinerer Größe aus hochwertigem Polyethylen. Nicht absorbierend, geruchsneutral und schadstofffrei. Entsprechen allen Hygienevorschriften. Größe: 22,5 x 30cm, 1,2cm dick.

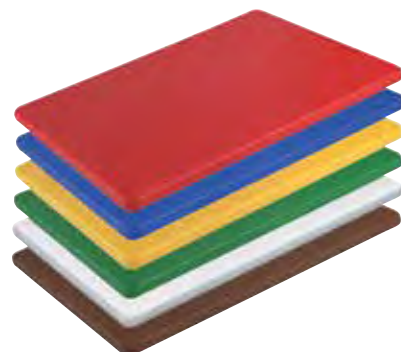

Art.-Nr.	Beschreibung
HC867	30 x 25,5 x 1,2cm
HC866	30 x 25,5 x 1,2cm
HC863	30 x 25,5 x 1,2cm
HC868	30 x 25,5 x 1,2cm
HC865	30 x 25,5 x 1,2cm
HC864	30 x 25,5 x 1,2cm
HC869	Set mit 6 Schneidebrettern

Gastro M1/2 GN HDPE Schneidebretter

Robust, langlebig und hergestellt aus hochwertigem Polyethylen HDPE 500 (Hochdichtes Polyethylen). Diese Schneidebretter absorbieren nicht und entsprechen allen HACCP Vorschriften. Zweiseitiger Gebrauch möglich.

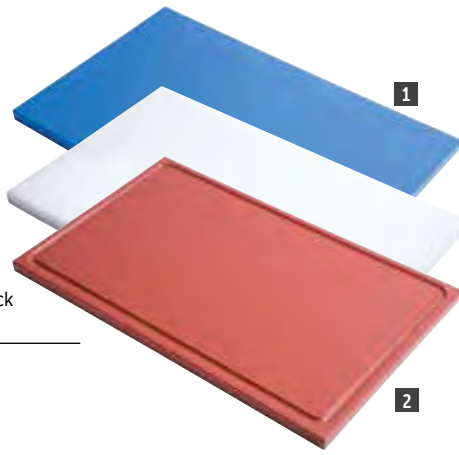

1 1/2 Gastronorm, 15mm dick

Art.-Nr.	Beschreibung
GN326	Weiß (Brot & Käse)
GN327	Gelb (Geflügel)
GN329	Grün (Obst/Gemüse)
GN331	Rot (Rohes Fleisch)

2 1/2 Gastronorm mit Safrille, 15mm dick

Art.-Nr.	Beschreibung
GN320	Weiß (Brot & Käse)
GN324	Blau (Fisch)
GN322	Braun (Gekochtes Fleisch)
GN321	Gelb (Geflügel)
GN323	Grün (Obst/Gemüse)
GN325	Rot (Rohes Fleisch)



Gastro MBäckereinorm HDPE Schneidebretter



Robust, langlebig und hergestellt aus hochwertigem Polyethylen HDPE 500 (Hochdichtes Polyethylen). Diese Schneidebretter absorbieren nicht und entsprechen allen HACCP Vorschriften. Zweiseitiger Gebrauch möglich.

60x40cm Bäckereinorm, 2cm dick

Art.-Nr.	Beschreibung
GN344	Weiß (Brot & Käse)
GN348	Blau (Fisch)
GN346	Braun (Gekochtes Fleisch)
GN345	Gelb (Geflügel)
GN347	Grün (Obst/Gemüse)
GN349	Rot (Rohes Fleisch)



Hygiplas Kompakte LDPE Schneidebretter

Hochwertige und langlebige Schneidebretter aus Polyethylen. Diese farbkodierten Schneidebretter absorbieren nicht, sind geruchsneutral und erfüllen alle Hygienevorschriften. Größe: 23 x 30cm, 1,2cm dick.



Art.-Nr.	Beschreibung
HC885	Set mit 6 Schneidebrettern

Hygiplas Farbkodierte Schneidebrettersets mit hoher Dichte

Robust, langlebig und aus hochwertigem Polyethylen. Nicht absorbierend, geruchsneutral, ungiftig und halten alle Hygienevorschriften ein. Sets beinhalten sechs farbige Bretter, Ständer und Farbcodiendiagramm.



Art.-Nr.	Beschreibung
CH300	45 x 30 x 1,3cm dick
CH301	45 x 30 x 2,5cm dick
CH302	60 x 45 x 1,3cm dick
CH303	60 x 45 x 2,5cm dick

Gastro M1/1 GN HDPE Schneidebretter

Robust, langlebig und hergestellt aus hochwertigem Polyethylen HDPE 500 (Hochdichtes Polyethylen). Diese Schneidebretter absorbieren nicht und entsprechen allen HACCP Vorschriften. Zweiseitiger Gebrauch möglich.



3 1/1 Gastronorm, 15mm dick

Art.-Nr.	Beschreibung
GN338	Weiß (Brot & Käse)
GN342	Blau (Fisch)
GN340	Braun (Gekochtes Fleisch)
GN339	Gelb (Geflügel)
GN341	Grün (Obst/Gemüse)
GN343	Rot (Rohes Fleisch)

4 1/1 Gastronorm mit Safrille, 15mm dick

Art.-Nr.	Beschreibung
GN332	Weiß (Brot & Käse)
GN336	Blau (Fisch)
GN334	Braun (Gekochtes Fleisch)
GN333	Gelb (Geflügel)
GN335	Grün (Obst/Gemüse)
GN337	Rot (Rohes Fleisch)



Hygiplas Farbkodierte Schneidebretter geringe Dichte

Hergestellt aus robustem, langlebigem und hochwertigem Polyethylen. Diese farbkodierten Schneidebretter absorbieren nicht und sind geruchslos und halten alle Hygienevorschriften ein.



Art.-Nr.	Beschreibung
CH304	Set mit 6 Schneidebrettern (2cm dick)
FX110	450(L)x300(B)x10(H)mm LDPE Für allergene Lebensmittel
FX109	600(L)x450(B)x20(H)mm LDPE Für allergene Lebensmittel
FX108	600(L)x450(B)x10(H)mm LDPE Für allergene Lebensmittel
FX107	450(L)x300(B)x20(H)mm LDPE Für allergene Lebensmittel
FX106	305(L)x229(B)x12(H)mm LDPE Für allergene Lebensmittel
CH041	450(L)x300(B)x10(H)mm LDPE

Hygiplas Flexible Schneidematten

Diese Matten sind flexibel und können wie ein Trichter geformt werden, um Lebensmittel in Behälter o. ä. einzufüllen. Für leichte Nutzung.



Art.-Nr.	Beschreibung	VE
CP520	30(B) x 45(L)cm	6

TISCHSERVICE

RESTAURANT, BAR & HOTEL

MÖBEL

EINWEGARTIKEL & REINIGUNG

KLEIDUNG & ARBEITSSCHUHE

KÜCHE

KÜCHENMÖBEL & TRANSPORT

GERÄTE

KÜHLEN & GEFRIEREN

KÜCHE / KOCHUTENSILIEN

Hygiplas Schneidebrettständer

Edelstahl mit sechs 3cm Schlitzlen. Größe (cm): 27(H) x 30(B) x 29,5(T).



Art.-Nr.	Beschreibung
CH052	7 x 30mm Schlitzleiste

Hygiplas Ständer für Schneidebretter

Edelstahlausführung mit Platz für bis zu 10 Schneidebrettern (max. 3cm dick).

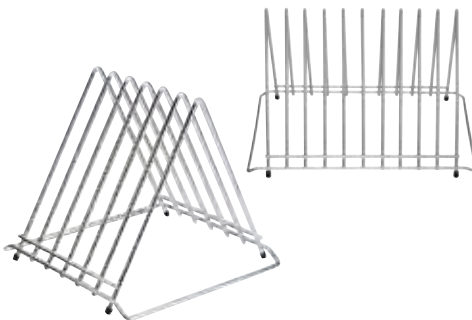

Art.-Nr.	Beschreibung
J027	6 x 3cm Ständer
DP037	10 x 3cm Ständer

Hygiplas Kunststoffständer für Schneidebretter

Kunststoffständer für Schneidebretter. Wahl aus 1,4cm oder 2,5cm Schlitzlen. Geschirrspülergeeignet.



Art.-Nr.	Beschreibung
GG698	6x 1,4cm Schlitzle
GG699	6x 2,5cm Schlitzle

Hygiplas Farbkodierte HDPE-Schneidebretter

Robust, langlebig und aus hochwertigem Polyethylen. Nicht absorbierend, geruchsneutral, ungiftig und halten alle Hygienevorschriften ein.

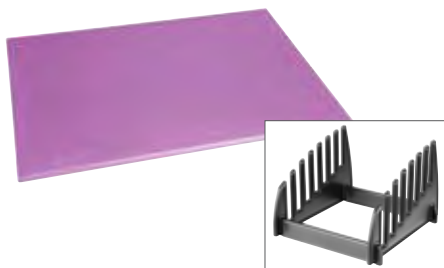

Art.-Nr.	Beschreibung
FX105	450(L)x300(B)x10(H)mm HDPE Für allergene Lebensmittel
FX104	600(L)x450(B)x25(H)mm HDPE Für allergene Lebensmittel
FX103	600(L)x450(B)x12(H)mm HDPE Für allergene Lebensmittel
FX102	450(L)x300(B)x 25(H)mm HDPE Für allergene Lebensmittel
FX101	450(L)x300(B)x12(H)mm HDPE Für allergene Lebensmittel
FX100	Lila (Allergene)
CH051	7 Schlitzle

Hygiplas LDPE Schneidebretter

Verhindern Sie Kreuzkontamination bei der Lebensmittelzubereitung. Alle Bretter, Edelstahlständer und die abwischbare Wandtafel sind einzeln oder als Set erhältlich.



Art.-Nr.	Beschreibung
FY329	Set mit 6 Schneidebrettern (1cm dick), Edelstahlständer und Farbcodediagramm
CH305	Set mit 6 Schneidebrettern (2cm dick), Edelstahlständer und Farbcodediagramm

Vogue Kugelausstecher

Edelstahl mit Kunststoff-Griff



Art.-Nr.	Beschreibung
CF931	1,2cm
CF934	2,5cm

Oxo Julienneschneider

Antirutschgummigriff.



Art.-Nr.	Beschreibung
T361	Sparschäler

Comas Tijera Cocina

Klassische 22 cm lange Küchenschere, ideal zum Schneiden aller Arten von Fleisch und Fisch. Bequem für den Benutzer und mit langlebigen Klingen.

- Hochgradig poliert
- Material rostfreier Stahl 18/0



Art.-Nr.	Beschreibung
DM293	22cm

Victorinox Sparschäler

Doppelseitige Edelstahlklinge mit Palisandergriff.



Art.-Nr.	Beschreibung
CU015	Schwarz Tomaten und Kiwi
CU016	Schwarz universal

Vogue Mörser & Schale

Porzellan mit glasierter Außenseite und Handgriff.



Art.-Nr.	Beschreibung
J923	11,5cm Ø

Vogue Mörser & Schale

Mörser und Schale aus schwerem Granit.



Art.-Nr.	Beschreibung
GG016	20,3(Ø)cm

Oxo Sparschäler

Antirutschgummigriff. 15,2 x 7,6 x 2,5cm.



Art.-Nr.	Beschreibung
P302	Sparschäler

Vogue Geflügelschere

Edelstahl mit verdecktem Federgriff.



Art.-Nr.	Beschreibung
D632	Geflügelschere

Vogue Sparschäler

Edelstahlklinge.



Art.-Nr. Beschreibung
D051 Sparschäler

Westmark Sparschäler

Sparschäler aus beschichtetem Metall mit Edelstahlmesser.



Art.-Nr. Beschreibung
GR250 15,5cm

Westmark Sparschäler

In Edelstahlausführung.



Art.-Nr. Beschreibung
D053 Edelstahl

Vogue Gezahnter Schnellschäler

Edelstahl mit Wellenschliff zur Dekoration.



Art.-Nr. Beschreibung
CF937 Julienneschneider
CF938 Sparschäler

Victorinox Rex Sparschäler

Schäler aus Aluminium mit glatter Schneidefläche für schnelles und effizientes Schälen.

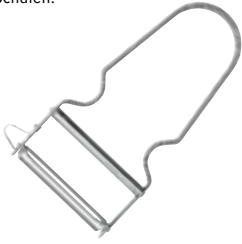

Art.-Nr. Beschreibung
CF376 Schäler

Vogue Sparschäler

Doppelseitig.



Art.-Nr. Beschreibung
D050 Schälmesser

Oxo Drehschäler

Antirutschgummigriff. 2,5 x 2,5 x 18cm.



Art.-Nr. Beschreibung
D750 Sparschäler

Vogue Doppelter Kugelausstecher

Doppelter Ausstecher aus Edelstahl mit Polypropylengriff.



Art.-Nr. Beschreibung
CF924 2,2/3cm
CF923 3/4cm

Vogue Apfelentkerner

Edelstahl-Apfelentkerner mit Polypropylengriff.



Art.-Nr. Beschreibung
CF920 20,5(L) x 2(Ø)cm

Vogue Doppelter Zester

Edelstahl mit Griff aus Polypropylen.

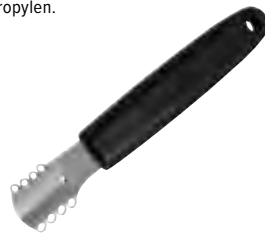

Art.-Nr. Beschreibung
CF928 14,5cm | einfach

Vogue Ziseliermesser

Edelstahl mit Griff aus Polypropylen.



Art.-Nr. Beschreibung
CF922 Apfelsinenschäler

Kitchencraft Kochfaden

Natürlicher Kochfaden mit Schneidemechanismus. Für jede Küche geeignet.



Art.-Nr. Beschreibung
DP025 60(L)m

Hygiplas Allzweckscheren

Farbkodierte Scheren um Kreuzkontamination bei der Zubereitung zu verhindern. Kunststoffgriff mit Edelstahlklingen. 20cm.



Art.-Nr. Beschreibung
DM036 Rot (rohes Fleisch)
DM037 Blau (roher Fisch)
DM038 Gelb (Geflügel)
DM039 Grün (Obst & Gemüse)

Vogue Mörser & Stößel

Porzellan mit glasierter Außenseite und Handgriff.



Art.-Nr. Beschreibung
J922 15cm Ø

Dick Küchenschere

Edelstahlküchenschere mit Kunststoffhandgriff.



Art.-Nr. Beschreibung
GD789 20cm

Vogue Haushaltsschere

20cm mit Kunststoffgriff. Für Allzweck.



Art.-Nr. Beschreibung
D629 20cm

Kitchencraft Küchenschere

18cm gezackt mit Kunststoffgriff.



Art.-Nr. Beschreibung
D628 18cm

Victorinox Schere

Schweizer Küchenschere mit Klinge aus rostfreiem Stahl und griffigem Nylongriff. Spülmaschinenfest.



Art.-Nr. Beschreibung
CP844 218 mm

TISCHSERVICE

RESTAURANT, BAR & HOTEL

MÖBEL

Einwegartikel & Reinigung

KLEIDUNG & ARBEITSSCHUHE

KÜCHE

KÜCHENMÖBEL & TRANSPORT

GERÄTE

KÜHLEN & GEFRIEREN

KÜCHE / KOCHUTENSILIEN

Tellier Kirschen- und Olivenentsteiner

Zum Entsteinen von Kirschen und Oliven. Edelstahl.



Art.-Nr. Beschreibung
DN970 18,5(L)cm

Vogue Austernmesser

Hochqualitative Edelstahlklinge. Geschirrspülergeeignet.



Art.-Nr. Beschreibung
D475 7,6cm

Olympia Hummergabel

Aluminium mit zwei Zacken.



Art.-Nr. Beschreibung
D613 Hummergabel

Hummerknacker

Hummerknacker aus Aluminium.



Art.-Nr. Beschreibung
J156 Hummerknacker

Clifton Mikropinzette mit runder Spitze

Diese Mikropinzetten ermöglichen eine genaue Platzierung von noch so kleinen Details.



Art.-Nr. Beschreibung
CC163 16cm
CC164 30cm

Clifton Pinzette für Sushi

Kochpinzetten sind in jeder professionellen Küche unerlässlich und helfen Ihnen beim Kochen sowie beim Dekorieren.

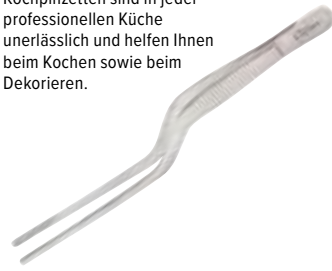

Art.-Nr. Beschreibung
CC165 14cm
CC166 20cm

Vogue Pinzette mit runder Spitze

Ideal für Präzisionsarbeiten und Arbeiten mit heißem Zucker.

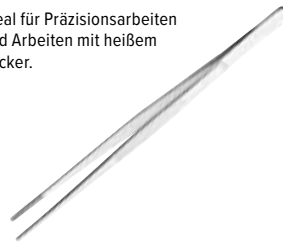

Art.-Nr. Beschreibung
CW498 30(L)cm

Matfer Fischentschupper

Aluminium.



Art.-Nr. Beschreibung
D612 Fischentschupper

Austernmesser

Klinge aus rostfreiem Stahl. Leicht und mit sehr sicherer Prallplatte. Griff aus elegantem Palisanderholz. Lebenslange Garantie.



NEU

Art.-Nr. Beschreibung
FU165 7cm

Dick Fischgrätenpinzette

Edelstahlpinzette um Gräten aus Fischen zu entfernen. 13,5(L)x2,5(B)cm.



Art.-Nr. Beschreibung
GD790 Pinzette

Vogue Fischgrätenpinzette

Edelstahlpinzette zum Entfernen von Gräten. Geschirrspülergeeignet.



Art.-Nr. Beschreibung
CF994 Pinzette

Grätenzange

Entfernt Gräten etc. aus Fisch.

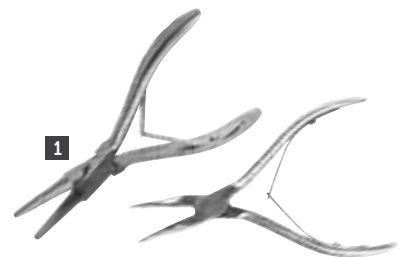

1

2

Art.-Nr. Beschreibung
D625 Gerade Grätenzange
D626 Gekrümmte Grätenzange

Oxo Apfelteiler

Edelstahlklingen und geschirrspülergeeignet.



Art.-Nr. Beschreibung
GG060 18(B)cm

Vogue Duplex Eierschneider

Aluminium.



Art.-Nr. Beschreibung
J153 Eierschneider

Westmark Eierschneider "Duplex"

Eierschneider "Duplex" für runde oder ovale Schnittform. Aluminium-beschichtet mit Edelstahldrähten.

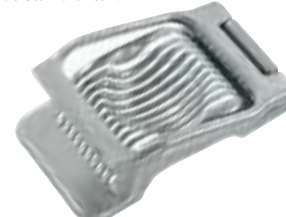

Art.-Nr. Beschreibung
GR253 Duplex

Deglon Fischschere

Sehr beanspruchbare Edelstahlklinge und beschichteter Griff.



Art.-Nr. Beschreibung
D634 20,5cm

Westmark Eierschneider "Columbus"

Eierschneider "Columbus" zum Schneiden von 6 gleichen Teilen. Aluminium-beschichtet mit Edelstahldrähten.



Art.-Nr. Beschreibung
K148 Columbus

Eierschneider

Schneidet Eier in 6 gleichmäßige Spalten.



Art.-Nr. Beschreibung
CN961 16,5cm

Tellier Eierschneider

Ideal zum Schneiden von Eiern in sechs gleichmäßige Stücke. Edelstahl.



Art.-Nr. Beschreibung
DN976 16,5cm

Victorinox Küchenschere

Edelstahl mit geschirrspülergeeignetem schwarzem Nylongriff.



Art.-Nr. Beschreibung
L366 20cm

Bonzer Klassischer Dosenöffner

Ein Klassiker in der Küche: Der bequeme Dosenöffner hat einen abnehmbaren Klingenhalter, sodass die Klinge besonders einfach gewechselt werden kann.



Spezifikation
CY024 Größe (cm): 67,8(H)x 9,6(B). Gewicht 1,73kg.
GD580 Größe (cm): 90(H)x 9,6(B). Gewicht 1,9kg.

Art.-Nr.	Beschreibung
CY024	Dosenöffner bis 40,5cm
GD580	Dosenöffner bis 63cm
GD581	Reservemesser (5er Pack)

Bonzer Schwarze Dosenöffner

Weltberühmte Dosenöffner mit antibakteriellen Klingen aus hochwertigem Stahl für ein perfektes Schneidergebnis. Leicht zu reinigen und zu pflegen durch spülmaschinenfesten Mechanismus und Schnellwechsell Klinge.



Spezifikation
CF390 Größe (cm): 69 (H) x 11 (B) x 8 (T) Gewicht 1,4 kg.
CF396 Größe (cm): 97 (H) x 11 (B) x 9 (T) Gewicht 2,92 kg.

Art.-Nr.	Beschreibung
CF390	EZ-20 Standard für Dosen bis zu einer Höhe von 40cm
CF396	EZ-Titanium Super für Dosen bis 63cm Höhe
GD581	Reservemesser (5er Pack)

Vogue Dosenöffner

Hoch beanspruchbarer Dosenöffner aus Edelstahl für den Einsatz in stark frequentierten Küchen. Geeignet für Klemm- oder Schraubbefestigung (Edelstahlbasis und Klammer im Lieferumfang enthalten).



Edelstahl erhältlich in 2 Größen

Spezifikation
CE038 Für Dosen bis zu 36cm Höhe. Größe (cm): 53(H) x 10(B) x 26(T). Gewicht 1,8kg.
CE039 Für Dosen bis zu 58cm Höhe. Größe (cm): 77(H) x 11(B) x 25(T). Gewicht 2kg.

Art.-Nr.	Beschreibung
CE038	Dosenöffner bis 36cm
CE039	Dosenöffner bis 58cm

Vogue Bonschiene

Halten Sie Ihre Restaurantbestellungen in Schach und sorgen Sie für mehr Organisation in Ihrer Küche. Papierzettel werden sicher festgehalten, können aber trotzdem schnell wieder abgenommen oder ausgetauscht werden.



Art.-Nr.	Beschreibung
J230	45,5cm
J231	61cm
J232	91,5cm
D719	122cm

TISCHSERVICE

RESTAURANT, BAR & HOTEL

MÖBEL

EINWEGARTIKEL & REINIGUNG

KLEIDUNG & ARBEITSSCHUHE

KÜCHE

KÜCHENMÖBEL & TRANSPORT

GERÄTE

KÜHLEN & GEFRIEREN

KÜCHE / KOCHUTENSILIEN

Victorinox Bridiernadel
Edelstahl. Geschirrspülergeeignet.



Art.-Nr.	Beschreibung
D653	24(L)cm

Fiesta Compostable Holzspieße aus Birkenholz



Art.-Nr.	Beschreibung	VE
CD907	18(L)cm	200
CD908	25(L)cm	200

Vogue Metallspieße
Edelstahl.

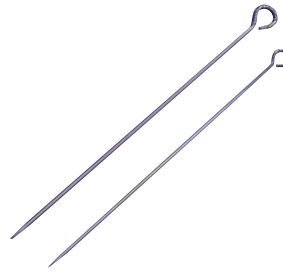

Art.-Nr.	Beschreibung
D676	25,5cm
D675	30,5cm

Vogue Fleischerhaken
Edelstahl.

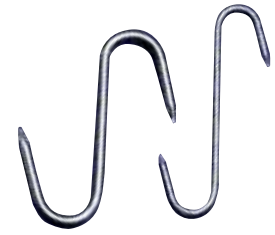

Art.-Nr.	Beschreibung
J730	10cm
J731	15cm

Fleischklopfer

Ganz aus Aluminium gefertigt.



NEU

Art.-Nr.	Beschreibung
FU164	21 cm

Vogue Fleischklopfer

Aluminiumkonstruktion mit glatter und gezackter Klopffläche.



Art.-Nr.	Beschreibung
C634	24cm

Deglon Fleischpresse

Fleischpresse zum Beschweren beim Braten oder Grillen. Sorgt für gleichmäßiges und schnelleres Garen.



Spezifikation
CF237 Maße (cm): 6,5(H) x 21(B) x 11(T).
Gewicht: 1,2kg.

Art.-Nr.	Beschreibung
CF237	Fleischpresser

Vogue Nussknacker

Verchromter Nussknacker aus Zinklegierung. Größe: 15,8 x 4 x 0,9cm. Gewicht 160g.



Art.-Nr.	Beschreibung
CB005	Nussknacker

Vogue Knoblauchpresse

Aluminium.



Art.-Nr.	Beschreibung
J178	16cm

Westmark Knoblauchpresse "Extracta"

Eine Knoblauchpresse die gleichzeitig auch als Kirschensteiner, Nussknacker oder Fischschuppe benutzt werden kann. Beschichtetes Aluminium.



Art.-Nr.	Beschreibung
GR256	Extracta

Westmark Knoblauchpresse "Novapress"

Beschichtetes Aluminium.



Art.-Nr.	Beschreibung
GR257	Novapress

Oxo Knoblauchpresse

Gegossenes Modell mit großer Kapazität und einfach zu bedienen. Geschirrspülergeeignet.



Art.-Nr.	Beschreibung
GG057	18cm

Vogue Handreibe

Polypropylengriff für extra Griff. Edelstahl.



Art.-Nr.	Beschreibung
DM023	Fein
DM025	Mittel

Westmark Kartoffelstampfer

Kartoffelstampfer mit Holzgriff und Edelstahlstampfer.



Art.-Nr.	Beschreibung
GR259	34cm

Vogue Kartoffelstampfer

Verzinnter Stampfer und Nylongriff.



Art.-Nr.	Beschreibung
J740	Rechteckig 12,5 x 10cm

Kitchenkraft Kartoffelstampfer

Edelstahl, geschirrspülergeeignet. Stampferoberfläche 6,5 x 7,5cm.



Art.-Nr.	Beschreibung
CF966	26,5 (L) cm

Deglon 2 Reiben und Speisenschieber-Set

Feine und grobe Edelstahlreibe 18/8 mit TPR-Griff. Der Speisenschieber lässt sich leicht auf die Reibe schieben.



Art.-Nr.	Beschreibung
CH033	2 Reiben 1 Essenschieber

Vogue Kartoffelstampfer

Verzinnter Stampfer und Nylongriff.



Art.-Nr.	Beschreibung
J741	Rund 13cm

Oxo Glatter Kartoffelstampfer

Schafft glattes Kartoffelpüree und ist auch für Karotten und Rüben geeignet. Ein breiter weicher horizontaler Griff für einfache zusätzliche Druckkraft. Edelstahlpürrierplatte von 9,5 x 7cm.



Art.-Nr.	Beschreibung
GG054	16(L)cm

Bron Trüffelschneider

Edelstahl. 18,5 x 8cm. Blattbreite: 6cm.



Art.-Nr.	Beschreibung
T541	Trüffelschneider

Vogue Pastamaschine 20cm

Pastamaschine aus verchromten Stahl mit vernickelten Rollen. Teig kann in verschiedenen Dicken und zwei Breiten hergestellt werden.



Spezifikation
GG737 Größe (cm): 15,8(H)x 24,5(B)x 19,8(T). Gewicht: 3kg.

Art.-Nr. Beschreibung
GG737 Pastamaschine

Vogue Pastamaschine

Machen Sie Fettuccine und Lasagneplatten, Tagliatelle, Spaghetti und Taglierini in der eigenen Küche. Verchromte Stahlkonstruktion mit vernickelten Rollen, die Teig in verschiedenen Dicken und zwei Breiten produzieren können. Raviolischnneider passt einfach für perfekte Ergebnisse. Motoranbau ermöglicht eine schnelle und einfache Produktion mit einem Minimum an Aufwand.



Spezifikation
J578 Größe (cm): 14,5(H) x 20,5(B) x 20,5(T). Gewicht 3kg.

Art.-Nr. Beschreibung
J578 Pastamaschine

Imperia Pasta Presto elektrische Nudelmaschine

Elegante und einfach zu benutzende Nudelmaschine mit Elektromotor, mit der Sie Nudelplatten in sechs verschiedenen Dicken machen können und zwei verschiedene Nudelsorten: Tagliatelle und Fettuccine.



- Elektromotor
- Kann 2 Arten Nudeln herstellen
- Kleine Standfläche



Spezifikation
HC547 220V. 85W. 13A. Größe (cm): 28(H) x 27(B) x 23(T). Gewicht: 6,85kg.

Art.-Nr. Beschreibung
HC547 Nudelmaschine

Imperia Manuelle Nudelmaschinen

Als Maßstab für die professionelle Pastaproduktion hat Imperia diese wirklich beeindruckenden Maschinen entwickelt, die Ihre Zubereitung beschleunigen und die Pastakonsistenz verbessern.



- Einfach zu bedienen
- Äußerst zuverlässig und langlebig
- Verschiedene Größen von Schneidwerkzeugen für maximale Flexibilität

Art.-Nr. Beschreibung

DA426 Rot

DA427 Kupfer

Imperia Professionelle Nudelmaschinen

Komplette Stahlwalzenmaschinen in der Lage 23cm Blatt von Teigwaren in 10 Dicken mit einer maximalen Dicke von 1cm zu produzieren. Elektrisch oder manuell. Aufsätze separat erhältlich.



Spezifikation
K581 Größe (cm): 26,5(H) x 31,5(B) x 21(T). Gewicht 9,3kg.
K582 230V. 290W. Größe (cm): 31(H) x 26(B) x 29,5(T).
 Gewicht: 19kg.

Art.-Nr. Beschreibung

- | | | |
|---|--------------|---------------------------|
| 1 | K581 | Manuelle Nudelmaschine |
| 2 | K582 | Elektrische Nudelmaschine |
| 3 | K601 | 2mm Tagliatelle |
| 4 | GD058 | 2 mm Spaghetti |
| 5 | K640 | 6,5mm Fettuccine |

TISCHSERVICE

RESTAURANT, BAR & HOTEL

MÖBEL

EinWEGARTIKEL & REINIGUNG

KLEIDUNG & ARBEITSSCHUHE

KÜCHE

KÜCHENMÖBEL & TRANSPORT

GERÄTE

KÜHLEN & GEFRIEREN

KÜCHE / KOCHUTENSILIEN

Zitronenscheibenpresse

Edelstahl. Perfekt beim Servieren von Cocktails oder Gerichten mit Fisch und Meeresfrüchten.



Art.-Nr. Beschreibung
P329 3,5(H) x 8,5(B) x 7(L)cm

Oxo Dosenöffner

Antirutschgummigriff.



Art.-Nr. Beschreibung
D752 Dosenöffner

Kitchenkraft Dosenöffner

Einfach zu verwendender Dosenöffner aus Edelstahl mit gehärteten Klingen und Flaschenöffner.



Art.-Nr. Beschreibung
CF952 Dosenöffner

Bonzer Dosenöffner

Mit Flaschenöffner.



Art.-Nr. Beschreibung
KM393 Dosenöffner

Vogue Dosenöffner mit Kurbel

Mit der Handkurbel lassen sich Dosen schnell und einfach öffnen.

- Starke kommerzielle Konstruktion
- Öffnet die meisten Dosengrößen
- Ergonomische, rutschfeste Griffe



NEU

Art.-Nr. Beschreibung
CJ368 Dosenöffner

Kitchenkraft Dosenöffner

Dosenöffner aus Edelstahl mit großer und leicht zu benutzender Drehfunktion und Flaschenöffner.



Art.-Nr. Beschreibung
GJ489 Dosenöffner

Vogue Vierseitige Reibe

Vierseitige Edelstahlreibe für verschiedene Reibevarianten.



Art.-Nr. Beschreibung
DM021 4-fach 25cm

Microplane Gourmet-Raspeln

Elegante Microplane Reiben für feine bis grobe Reiben und Abrieb. Mit ergonomischem Softgrip-Griff für Komfort und rutschfestem Gummiende für zusätzliche Stabilität. 3,5(b)cm x 32,5(h)cm



Art.-Nr. Beschreibung
CP446 Rot 32,5cm
CP445 Schwarz 32,5cm
DA410 Rau
DA412 Fein 31,75cm

Vogue Vierseitige Reibe

Vierseitige Edelstahlreibe. Gesamthöhe 25cm mit Griff.



Art.-Nr. Beschreibung
DM020 4-fach 25cm

Vogue Sechseckige Reibe

Sechseckige Edelstahlreibe für verschiedene Reibevarianten.



Art.-Nr. Beschreibung
DM022 6-fach 25cm



Vogue Schwere Pürierpresse

Große Pürierpresse aus Edelstahl mit herausnehmbarem Sieb zur einfachen Reinigung. 11(H) x 11,5(B) x 14(T)cm. Länge mit Griff 39cm.



Art.-Nr. Beschreibung
J487 102mm²

Vogue Gemüseschneider

Schneidet schnell und effizient gleichmäßige Würfel aus nahezu jedem Gemüse. Aluminiumguss mit Edelstahlklinge.



Art.-Nr. Beschreibung
DB345 Gemüseschneider | 9,5mm-Klinge

Kitchenkraft Kartoffel- und Gemüseschneider

Schnell und einfach Kartoffeln und Gemüse schneiden. Sehr leicht im Gebrauch. Ausgestattet mit 7mm und 9mm Messer. Geschirrspülergeeignet. 13(H) x 14(B) x 25,5(T)cm.



Art.-Nr. Beschreibung
CG149 Weiß

Tellier Kartoffelschneider



Der einzig echte Pommeschneider. Ausgestattet mit schwerer gusseiserner Basis. Im Lieferumfang sind eine 10mm Würfelscheibe und Drücker enthalten. 34 (H) x 25 (B) x 43,5 (T). 63,5 (H) mit voll ausgefahrenem Griff.

Art.-Nr. Beschreibung
D463 Pommes-Frites-Schneider

Vogue Japanischer Gemüseschneider

ABS Kunststoffkonstruktion mit vier Klingen aus Edelstahl geliefert. Macht lange "Angel Hair" Spaghetti-, Gemüsestreifen in drei Dicken und schneidet Locken.



Art.-Nr. Beschreibung
D446 Gemüseschneider

Vogue Pommes Frites Schneider

Schneidet schnell und einfach gleichmäßige Pommes Frites. Edelstahlklingen. Aluminiumguss.

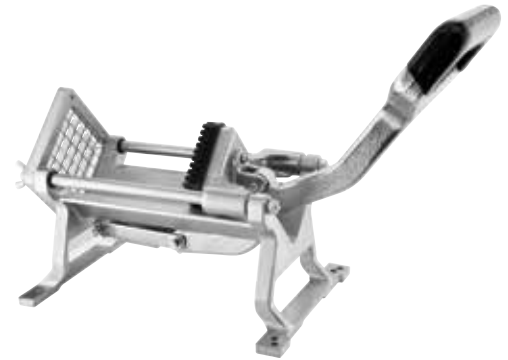

Art.-Nr.
DB344

Passiermühle

Qualität aus Edelstahl. Püriert Obst, Fleisch und Gemüse. Komplett mit 3 austauschbaren Einsätzen für eine optimale Zubereitung. Einfach zu reinigen, Spülmaschinengeeignet.



Art.-Nr. Beschreibung
J014 200cm

Tellier 31cm Passiermühle



Produziert bis zu 1,5 kg pro Minute. Ausgestattet mit 3 verschiedenen Einsätzen. Erhältlich in Edelstahl oder verzinnem Stahl.

Art.-Nr. Beschreibung
J165 Verzinkt

Tellier Pommesschneider

Edelstahlschneider mit zwei austauschbaren Klingen und Schieber. 12,5 (H) x 9 (B) x 26 (T) cm.



Art.-Nr. Beschreibung
DN996 Edelstahl

TISCHSERVICE

RESTAURANT, BAR
& HOTEL

MÖBEL

EINWEGARTIKEL
& REINIGUNG

KLEIDUNG
& ARBEITSSCHUHE

KÜCHE

KÜCHENMÖBEL
& TRANSPORT

GERÄTE

KÜHLEN & GEFRIEREN

KÜCHE / KOCHUTENSILIEN

Tellier Tomatenschneider aus Edelstahl

Der professionelle Tomatenschneider mit gewellten Klängen schneidet Tomaten binnen Sekunden in 5,5 mm dicke Scheiben. Vier Saugfüße sorgen für sicheres und stabiles Arbeiten. Geschirrspülergeeignet. 18 (H) x 30 (B) x 14 (T)cm. Gewicht 2 kg.



Art.-Nr.	Beschreibung
CD978	Schneider

Vogue Mandoline

Leicht abnehmbare Klängen aus Edelstahl und rutschfester faltbarer Stand. Klängen können einzeln oder zusammen verwendet werden, zum Schneiden von geraden Scheiben, Waffeln oder Julienne. Geschirrspülergeeignet.



Art.-Nr.	Beschreibung
Y836	Mandoline & Schieber
Y834	Reservemesser (5er Pack)

Bron Mandoline

Top Bron Mandoline. Passendes Schutzgitter wird separat geliefert. 40(L) x 11,5(B)cm.



Art.-Nr.	Beschreibung
D454	Mandoline
D455	Sicherung
S290	Mandoline & Sicherung

Vogue Japanische Mandolinen

Zum schnellen und einfachen Schneiden von Gemüse. Austauschbare Klängen nur für Standardmodell.



Art.-Nr.	Beschreibung
1 D445	Standardmodell
2 CC052	Jumbo Modell

Vogue Tomatenschneider

Schneidet einfach und schnell mit seinen scharfen Edelmessern 5mm dicke Tomatenscheiben. Reservemesser sind separat erhältlich.



Spezifikation	
DC714	Größe: 38,7(H) x 19,1(B) x 19,9(T)cm
Art.-Nr.	Beschreibung
DC714	Tomatenschneider
DC715	Reservemesser

De Buyer Kobra Mandoline

Mandoline mit Silikon Griff und einer V-förmigen, mikrogezahnten Edelmesserklinge, um Obst und Gemüse problemlos zu schneiden. Die Schnittstärke kann bis auf 5 mm eingestellt werden. Antirutschfüße sorgen für sicheren Gebrauch. 80 (L) x 37 (B)cm.



Art.-Nr.	Beschreibung
DN858	Mandoline

De Buyer Deluxe Mandoline

Mandoline mit Santoku-Klinge bietet optimalen Schneidekomfort dank einer gerillten Oberfläche und einem ergonomischen Schieber aus Edelstahl. Die beschichtete obere Platte erleichtert die Schneidbewegung, während zwei Edelstahlfüße verhindern, dass die Mandoline wegrutscht. 1 x Doppelklinge und 3 x Julienneklängen. 39(L) x 18(B)cm. Edelstahl.



Art.-Nr.	Beschreibung
DN857	Mandoline

Tellier 39cm Lebensmittelmaschine

Professionelles verzinkte Tellier-Mühle mit 3 mm Sieb und Stativ. Für Ersatz Siebe siehe unten.



Art.-Nr.	Beschreibung
J426	39cm Lebensmittelmaschine

Oxo Spiralschneider



Schneiden Sie Obst und Gemüse schnell und einfach in appetitliche Endlos-Spiralen für gesunde Rohkostsalate oder als Dekoration. Das scharfe Edelstahlmesser schneidet, während Sie drehen. Antirutsch-Griff und spülmaschinenfest.



Art.-Nr.	Beschreibung
CN188	Spiralschneider

Vogue Salatschleuder

Sparen Sie Zeit mit dieser Salatschleuder. Wenn Salat getrocknet wird, bleibt er länger frisch. Ideal für die professionelle Küche.



Spezifikation
CN492 Größe (cm): 20(H) x 25(Ø).

Art.-Nr.	Beschreibung
CN492	Kapazität: 5L

Oxo Salat- und Kräuterschleuder

Salatschleuder für kleinere Mengen an Salat oder Kräutern und Beeren. Patentierter Pumpmechanismus für eine einfache Nutzung durch Knopfdruck. Die Motorbremse stoppt den Korb wenn nötig und der Antirutschring am Boden sorgt für zusätzliche Stabilität beim Gebrauch.



- Klappbarer Knopf für einfache Lagerung
- Korb und Schüssel können unabhängig voneinander benutzt werden
- Ausgestattet mit Bremse
- Oberseite geschirrspülergeeignet



Spezifikation
GG058 Größe (cm): 18(H)x 20(B)x 20(T). Gewicht 510g.
GG059 Größe (cm): 15,5(H)x 27(B)x 27(T). Gewicht 1,03kg.

Art.-Nr.	Beschreibung
GG058	2,8L
GG059	5,8L

Teller 39cm Teller Gemüsesieb

Verzinnter Stahl mit 3 mm Sieb geliefert. 5kg pro Minute für 10 bis 50 Portionen. Optionen von Ersatzsieben unten aufgeführt.



Art.-Nr.	Beschreibung
J415	39cm Gemüsesieb

Matfer Bourgeat Salat SpinDryer Swing

Trocknet effektiv Salatblätter. Dank des Mehrfachgetriebesystems lässt sich der Griff mit weniger Kraftaufwand drehen, und die niedrige und breite Form bietet gute Stabilität beim Drehen.

NEU

- 10Ltr oder 20Ltr Kapazität
- Robustes Polypropylen und Polycarbonat
- Transparenter Deckel zur Anzeige des Schleudergrads



Art.-Nr.	Beschreibung
DB513	10Ltr
DB512	20L

Dynamic Salatschleuder

Salat schnell und effizient schleudern. So bleibt der Salat länger frisch. Fester Handgriff. Stabilisierender Fuß für das 20L-Modell ist separat erhältlich.



Spezifikation
CE884 Modell: E10. Kapazität 10L. Größe (cm): 42(H) x 33(Ø). Gewicht 2,4kg.
CE885 Modell: E20. Kapazität 20L. Größe (cm): 50(H) x 43(Ø). Gewicht 3,6kg.
CF255 Modell: E20 SC. Kapazität: 20L. Größe (cm): 50(H) x 43(Ø). Gewicht 3,6kg.
AD288 Modell: AC019. Größe (cm): 17(H) x 36(Ø)

Art.-Nr.	Beschreibung
DB908	Standard Manuell 5L
CE884	Standard Manuell 10L
CE885	Standard Manuell 20L
CF255	Abschließbarer Deckel manuell 20L
AD288	Fuß für 20L Modell

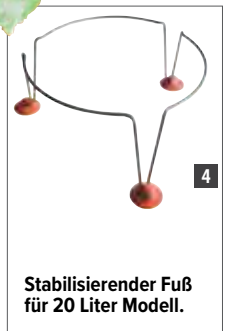

Stabilisierender Fuß für 20 Liter Modell.

TISCHSERVICE

RESTAURANT, BAR & HOTEL

MOBEL

EINWEGARTIKEL & REINIGUNG

KLEIDUNG & ARBEITSSCHUHE

KÜCHE

KÜCHENMÖBEL & TRANSPORT

GERÄTE

KÜHLEN & GEFRIEREN

KÜCHE / KOCHUTENSILIEN

FIFO Soßenspender

FIFO-Soßenflaschen (first in, first out). Unnötig um Flaschen zu schütteln, umdrehen ist genug. Leicht zu reinigen.



Art.-Nr.	Beschreibung
CF948	Soßenspender 45cl mit medium Ausschankventil
CF949	Soßenspender 570ml mit medium Ausschankventil
CF950	Set mit 6 farbigen Deckel

Schneider Flasche Garnieren

Transparente, lebensmittelechte Polyethylen-Flaschen zum präzisen Garnieren und Dekorieren. Spülmaschinenfest.



Art.-Nr.	Beschreibung
GT046	250ml
GT047	500ml

FIFO Druckgriff

Flaschenspender mit tropffreiem Silikonventil und Befüllung von oben damit die Nahrung rotiert. Portionsdrücker erhältlich um genaue Portionsgrößen zu ermöglichen.



Art.-Nr.	Beschreibung	VE
DM052	Organizer 6 Löcher GN 1/3 (45cl&57cl)	1
DM053	Präzisionsdüse	6

Vogue Soßen-Quetschflaschen

Weiche Soßen-Quetschflaschen mit Befüllung oben und Soßenabgabe unten. So wird der Austausch von Lebensmitteln gefördert. Der Silikonausgießer verschließt absolut dicht sodass Tropfen vermieden werden und die Flasche zum Ausgießen nicht umgedreht werden muss.



Art.-Nr.	Beschreibung
CP069	45,5cl
CP068	57cl

Araven Soßenflaschen

Klare Flaschen für das Anbringen von ununterbrochenen Soßenlinien, mit austauschbaren Düsen.



- Einfach zu öffnen und schließen
- Austauschbare Düsen
- Spülmaschinengeeignet

Art.-Nr.	Beschreibung
CW123	1L

Vogue Soßenflaschen mit extra breitem Hals

Flexibles, weiches Polyethylen mit Schraubdeckel und großer Öffnung für ein einfaches Nachfüllen. Für Dekorationen oder als Soßenspender. Kürzen Sie die Spenderöffnung auf die gewünschte Größe.



Spezifikation
E092 Größe (cm): 20(H) x 6,7(Ø).
E093 Größe (cm): 26,5(H) x 8(Ø).

Art.-Nr.	Beschreibung
E092	45cl
E093	90cl

Araven Tropffreie Soßenflaschen

Klare Quetschflaschen um Soßen zu dosieren. Mit Messskala in ml und oz. Arbeitstemperatur von -40°C bis 90°C.



- Tropffreies Schließventil
- Einfach zu öffnen und schließen
- Austauschbare Düsen
- Spülmaschinengeeignet

Art.-Nr.	Beschreibung
CW112	50cl
CW113	70cl
CW114	1L

Vogue Quetschflasche mit 3 Spritzdüsen

Transparente, robuste Quetschflaschen mit 3 Spritzdüsen. Einfach und schnell im Gebrauch.



Art.-Nr.	Beschreibung
CW725	68cl
CW726	1L



Vogue Quetschflaschen

Flexibles, weiches Polyethylen mit Schraubdeckel und großer Öffnung für einfaches Nachfüllen. Ideal zum Dekorieren oder als Soßenspender. Kürzen Sie die Spenderöffnung auf die gewünschte Größe.



Größe	Rot	Gelb	Transparent	Braun	Spezifikation
23cl	K045	K056	K062	-	K062 23cl Größe(cm): 4,80 x 18,5(H)
34cl	K093	K144	K657	-	K657 34cl Größe(cm): 5,80 x 20(H)
68cl	K157	K158	K163	E626	K157 68cl Größe(cm): 6,70 x 26(H)
99cl	W833	W834	W832	W835	W835 99cl Größe(cm): 7,60 x 29(H)

Matfer Exoglass Servierlöffel

Hitzebeständig bis 220°C. Geeignet zum Kochen oder Servieren von warmen Speisen.



Art.-Nr.	Beschreibung
U751	34cm

Matfer Exoglass Servierlöffel - gelocht

Hitzebeständig bis 220°C. Geeignet zum Kochen oder Servieren von warmen Speisen.



Art.-Nr.	Beschreibung
U750	34cm

Vogue Servierlöffel

Edelstahl.



Art.-Nr.	Beschreibung
J628	28cm
F499	33cm

Vogue Servierlöffel gelocht

Edelstahl.



Art.-Nr.	Beschreibung
J631	28cm
J640	33cm

Vogue Servierlöffel

Edelstahl mit Haken. Geschirrspülgerecht.



Art.-Nr.	Beschreibung
CY401	36cm

Vogue Schöpflöffel

Hochwertiger Edelstahl mit Haken.



Art.-Nr.	Beschreibung
L648	6,5cl (6,50cm)
L649	12cl (7,60cm)
L650	18cl (9,0cm)
L659	26cl (10,0cm)

Vogue Geschlitzter Servierlöffel

Edelstahl mit Haken. Geschirrspülgerecht.



Art.-Nr.	Beschreibung
CY404	36cm

Vogue Servierlöffel mit Haken

Edelstahl.



Art.-Nr.	Beschreibung
L667	30,5cm
L668	35,5cm
L669	40,5cm

Vogue Kleiner Dressinglöffel

Polycarbonat. 26,5cm lang. 6cm Ø.



Art.-Nr.	Beschreibung
J704	2,8cl

TISCHSERVICE

RESTAURANT, BAR & HOTEL

MÖBEL

EINWEGARTIKEL & REINIGUNG

KLEIDUNG & ARBEITSSCHUHE

KÜCHE

KÜCHENMÖBEL & TRANSPORT

GERÄTE

KÜHLEN & GEFRIEREN

KÜCHE / KOCHUTENSILIEN

Vogue Farbkodierte Schöpflöffel

Für eine einfache Portionierung sind die Schöpflöffel farblich sortiert. In einem Stück gefertigt, belastbare Edelstahlqualität. Benutzerfreundlicher Griff mit Daumengriff für mehr Griffkomfort.



Art.-Nr.	Beschreibung
1 DP014	Rot 6cl
2 DP015	Beige 9cl
3 DP016	Grün 12cl
4 DP017	Schwarz 18cl
5 DP018	Blau 24cl

Vogue Farbkodierte Schöpflöffel

Robuste Schöpflöffel aus Edelstahl mit Maßangabe und farbkodierten Handgriffen für einfache Identifikation. Haken für einfache Lagerung.



Art.-Nr.	Beschreibung
6 CD144	5(0)cm
7 CD145	6,5(0)cm
8 CD146	7(0)cm
9 CD147	8(0)cm
10 CD148	9(0)cm
11 CD149	10(0)cm

Vogue Pommesschaufel

Edelstahl mit flachem Griff. Portioniergröße 11 x 9cm.



Art.-Nr.	Beschreibung
J611	29cm

Vogue Servierlöffel

Schwarzer Servierlöffel aus Polycarbonat.



Art.-Nr.	Beschreibung
Y547	28cm

Vogue Servierlöffel perforiert

Schwarzer Servierlöffel aus Polycarbonat.



Art.-Nr.	Beschreibung
Y549	28cm

Aps Aluminiumsalzstreuer

Großer Salzstreuer aus Aluminium mit einfach entfernbarem Schraubdeckel.



Art.-Nr.	Beschreibung
GC978	Höhe 19cm

Aluminium Salz- und Pfefferstreuer

Professionelle Streuer für eine professionelle Ausstrahlung. Einfach zu befüllen dank des Schraubdeckels.



Art.-Nr.	Beschreibung
1 GN655	Salz 14(H)cm
2 GN656	Pfeffer 14(H)cm
3 GN097	Salz 19(H)cm

Gastro M Pommes-Frites-Ausschöpfwanne

Hergestellt aus AISI 430 Edelstahl. Mit herausnehmbaren Bodenrost



Art.-Nr.	Beschreibung
GS017	20(H) x 60(L) x 28(T)cm
GS018	20(H) x 70(L) x 28(T)cm
GS019	20(H) x 80(L) x 28(T)cm
GS020	20(H) x 100(L) x 28(T)cm
GS021	20(H) x 120(L) x 28(T)cm
GS022	20(H) x 140(L) x 28(T)cm
GS023	20(H) x 150(L) x 28(T)cm

Vogue Trichter aus Kunststoff

Verstärkter Kunststoff für erhöhte Lebensdauer. Größe (cm): 15(Ø) x 14,5(H), 0,8(Ø) Tülle.



Art.-Nr.	Beschreibung
K508	15(Ø)cm

Pyrex Messbecher



Art.-Nr.	Beschreibung
P586	0,5L
P587	1L

Pro-Measures Messbecher

Die heißgepressten Markierungen ermöglichen eine äußerst genaue Dosierung. Lebensmittelechtes Polypropylen.



Art.-Nr.	Beschreibung
FD324	250ml
FD325	500ml
FD326	1L
FD327	2L
FD328	3L
FD329	5L

Pro-Measures Messbecher-Set aus Polypropylen

Heißfoliengeprägte Größenmarkierungen für extrem genaue Ergebnisse. Lebensmittelechtes Polypropylen. 250ml, 500ml und 1L Messbecher.



Art.-Nr.	Beschreibung
CH439	250ml, 500ml & 1L

Kitchenkraft Trichter aus Edelstahl

Edelstahltrichter mit herausnehmbarem Sieb. Oberseite 12(Ø)cm x Röhre 1,5(Ø)cm.



Art.-Nr.	Beschreibung
E560	Edelstahl

Messbecher

Edelstahl.



Art.-Nr.	Beschreibung
J735	0,5L
J736	1,1L
J737	2L

Vogue Messbecher aus Polycarbonat

Polycarbonat. Geschirrspüler- und mikrowellengeeignet.



Art.-Nr.	Beschreibung
DB450	0,5L
DB451	1L
DB452	2L
DB453	3L

Wham Cuisine Messbecher aus Polypropylen

- Gefrierfest - Lebensmittel länger haltbar
- Mikrowellengeeignet - Kochen und Aufwärmen ohne Behälterwechsel
- Zeitsparendes Design - spülmaschineneeignet
- BPA-frei



Art.-Nr.	Beschreibung
FS451	1L
FS450	2Ltr

Kitchenkraft Trichter

Edelstahl. Geschirrspülergeeignet.



Art.-Nr.	Beschreibung
DL300	3,5cm Öffnung

Aps Messbecher

Edelstahl Messbecher



Art.-Nr.	Beschreibung
CC402	1L

Olympia Saucieren



Art.-Nr.	Beschreibung	VE
C243	21,5cl	6
U831	34cl	6

Olympia Saucieren



Art.-Nr.	Beschreibung	VE
CB707	8,5cl	6

TISCHSERVICE

RESTAURANT, BAR & HOTEL

MÖBEL

EINWEGARTIKEL & REINIGUNG

KLEIDUNG & ARBEITSSCHUHE

KÜCHE

KÜCHENMÖBEL & TRANSPORT

GERÄTE

KÜHLEN & GEFRIEREN

KÜCHE / KOCHUTENSILIEN

Vogue Pommesschaufel

Edelstahl mit Rohrgriff. Portionierergröße 12 x 9cm.



Art.-Nr. Beschreibung
L674 26cm

Vogue Solider Fischwender

Edelstahl.



Art.-Nr. Beschreibung
M965 46cm

Vogue Frittierschaufel

Quadratische Frittierschaufel aus Edelstahl. 20cm mit hochgezogenen Kanten.



Art.-Nr. Beschreibung
J673 20 x 67cm

Vogue Pommesschaufel

Zum Abfüllen, Portionieren und Eintüten. Doppelgriff für einfache Handhabung. ABS.



Art.-Nr. Beschreibung
DP022 Kunststoff

Vogue Pommesschaufel

Edelstahl. Zum Abfüllen, Portionieren und Eintüten.



Art.-Nr. Beschreibung
L681 Edelstahl

Vogue Abtropfsieb für Pommes Frites

Pommesabtropfsieb aus Edelstahl mit abnehmbarem Auffangbehälter für einfachen Gebrauch. 17,5(H) x 41(Ø)cm.



Art.-Nr. Beschreibung
E712 41(Ø)cm

Vogue Aluminiumschaufel

Professionelle Ausführung.



Art.-Nr. Beschreibung
J812 18cm
J813 25,5cm
J814 34,5cm
J815 39,5cm

Vogue Eiswürfelschaufel

Robuste Barschaufel mit rundem Handgriff.



Art.-Nr. Beschreibung
CD271 20,3(L)cm

Vogue Edelstahlschaufel

Röhrenförmig. Einfach zu reinigen.



Art.-Nr. Beschreibung
J180 15cm
J181 20cm
J182 23cm

Kitchenkraft Messlöffelset

Set von vier. Inhalt: ¼ Teelöffel (1,25ml), ½ Teelöffel (2,5ml), 1 Teelöffel (5ml), 1 Esslöffel (15ml). 18/8 Edelstahl.



Art.-Nr. Beschreibung
D558 Set von 4

Vogue Schaufel aus Polycarbonat

Geschirrspülergeeignete Schaufeln.



Art.-Nr. Beschreibung
K938 Mittel (90cl)
K937 Groß (1,9L)

Vogue Schaufel aus Polycarbonat

Geschirrspülergeeignete Schaufeln.



Art.-Nr. Beschreibung
K940 Klein (17cl)

Vogue Schöpflöffel mit flachem Boden

Edelstahlschöpflöffel mit flachem Boden. Ausgestattet mit Haken.



Art.-Nr.	Beschreibung
GG003	5,6cl
GG004	11cl
GG005	18cl

Vogue Robuste Schöpflöffel

Premiumqualität Edelstahl mit Haken.



Art.-Nr.	Beschreibung
M960	12,5cl (7,50cm)
M961	25cl (10,0cm)
M962	40cl (12,50cm)
M963	75cl (14,0cm)
M964	1L (15,0cm)

Amefa Schöpflöffel

Hochglanzpolierter Edelstahl 18/10 und satinierter Griff, um Fingerabdrücke zu vermeiden.



Art.-Nr.	Beschreibung
CC880	9cl

Vogue Silikon Kochutensilien

VOGUE

Flexible und hygienische Kochutensilien aus Silikon. Komplett sicher zum Gebrauch mit allen Antihaftoberflächen, sie sind fleck-, geschirrspüler- und hitzebeständig bis 260°C.

Kochlöffel



Art.-Nr.	Beschreibung
DA523	27,5(L)cm

Kleine Spachtel



Art.-Nr.	Beschreibung
DA529	20,5(L)cm

Große Spachtel

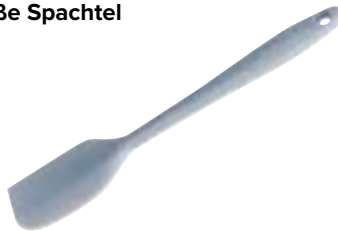

Art.-Nr.	Beschreibung
DA521	28(L)cm

Löffelschaber



Art.-Nr.	Beschreibung
DA528	21(L)cm

Mini Pfannenschaber



Art.-Nr.	Beschreibung
DA527	20,5(L)cm

Wender geschlitzt



Art.-Nr.	Beschreibung
DA524	29(L)cm

Zange

Silikon. Hitzebeständig bis zu 260°C.



Art.-Nr.	Beschreibung
DA531	29(L)cm

Kochutensilien aus Silikon

colourworks

Flexible und hygienische Kochutensilien aus Silikon. Komplett sicher zum Gebrauch mit allen Antihaftoberflächen, sie sind flecken-, geschirrspüler- und hitzebeständig bis 260°C.

Kochlöffel



Art.-Nr.	Beschreibung
GL350	27cm

Pfannenwender geschlitzt



Art.-Nr.	Beschreibung
GL217	31cm

Teigschaber



Art.-Nr.	Beschreibung
GL351	28cm Wender

Teigschaber



Art.-Nr.	Beschreibung
GL352	28cm löffelförmig

Kochlöffel



Art.-Nr.	Beschreibung
GL354	20cm

TISCHSERVICE

RESTAURANT, BAR & HOTEL

MÖBEL

EINWEGARTIKEL & REINIGUNG

KLEIDUNG & ARBEITSSCHUHE

KÜCHE

KÜCHENMÖBEL & TRANSPORT

GERÄTE

KÜHLEN & GEFRIEREN



Amefa Servierbesteck

Premiumsortiment an Servierutensilien aus hochwertigem 18/10 Edelstahl, um Buffets in Hotels, Restaurants etc. ansprechend anzurichten. Hochglanzpolierte Hälse und Köpfe und satinierte Griffe, auf denen keine Fingerabdrücke zurückbleiben.

Salatbesteck



Art.-Nr. Beschreibung
CC885 23,7cm

Salatbesteck



Art.-Nr. Beschreibung
CC886 23,5cm Gabel

Servierlöffel



Art.-Nr. Beschreibung
CC883 31cm

Servierlöffel gelocht



Art.-Nr. Beschreibung
CC884 31cm

Servierzange



Art.-Nr. Beschreibung
CC887 20cm

Pfannenwender gelocht



Art.-Nr. Beschreibung
CC882 31cm

Deglon Servierlöffel



Art.-Nr. Beschreibung
CL943 32cm
CL944 32cm gelocht

Deglon Suppenkelle



Art.-Nr. Beschreibung
CL947 31cm

Grillspieß



Art.-Nr. Beschreibung
DC470 55(L)cm

Deglon Planchaset

Mit gusseiserner Grillpresse, Fischspatel und zwei Grillspateln aus Edelstahl.



Art.-Nr. Beschreibung
CR050 4-teiliges Set

Deglon Grillset

Inhalt: 1 Gabel, 1 Zange, 1 Messer und 1 gebogener und gelochter Spatel. In verstärkter Nylontransporttasche.



Art.-Nr. Beschreibung
CR051 4-teiliges Set

Mercer Culinary Hells Handles hitzebeständige Utensilien

Professionelle, solide Edelstahlspatel mit lange kalt bleibenden, hitzebeständigen Antirutsch-Griffen.

Fischwender



Art.-Nr. Beschreibung
GG730 15,2cm

Pfannenwender



Art.-Nr. Beschreibung
GG732 20,5cm

Professioneller Pfannenwender



Art.-Nr. Beschreibung
GG734 7,5cm
GG735 10cm

Pfannenwender mit langem Stiel



Art.-Nr. Beschreibung
GG733 20,5cm

Churrasco Zange



Art.-Nr. Beschreibung
DC476 37(L)cm

Vogue Servierlöffel gelocht mit Haken

Edelstahl.



Art.-Nr.	Beschreibung
L670	30,5cm
L671	35,5cm
L672	40,5cm

Matfer Hitzebeständiger Pfannenwender

Geeignet für den Einsatz in antihaf beschichteten Pfannen und bei hohen Temperaturen.



Art.-Nr.	Beschreibung
J066	Wender

Vogue Solider Pfannenwender

Kunststoffgriff mit flexiblem Edelstahlblatt.



Art.-Nr.	Beschreibung
D391	38,5cm

Vogue Tortenheber

Kunststoffgriff mit Edelstahlblatt.



Art.-Nr.	Beschreibung
D395	14(L)cm

Tortenheber

Tortenheber aus Edelstahl mit Kunststoffgriff. Strapazierfähig und kratzfest.



Art.-Nr.	Beschreibung
GC679	25(L)cm

Vogue Holzspachtel

Flaches Ende.

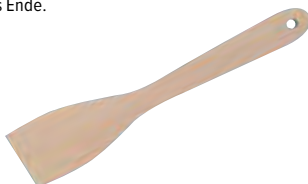

Art.-Nr.	Beschreibung
D044	30,5cm

Vogue Servierlöffel

Edelstahl mit Haken.



Art.-Nr.	Beschreibung
M967	47cm

Matfer Hitzebeständiger Pfannenwender

Für den Einsatz mit Antihafpfanne bis zu 220°C.



Art.-Nr.	Beschreibung
U752	32cm

Deglon Lasagneheber

Edelstahlutensil mit gezackter Seite zum Schneiden und Heben von Speisen direkt aus der Form. Größe 26(L) x 8(B)cm, Heber 10,5(L) x 8(B)cm.



Art.-Nr.	Beschreibung
GD023	26cm

Vogue Tortenheber

Aus hochwertigem Edelstahl.



Art.-Nr.	Beschreibung
D397	13 x 8cm

Vogue Tortenheber

Edelstahl mit Haken. Geschirrspülergeeignet.



Art.-Nr.	Beschreibung
CY393	30,5(L)cm

Vogue Holzlöffel

Art.-Nr.	Beschreibung
D770	20,5cm
D649	25,5cm
D772	30,5cm
D773	35,5cm
J120	40,5cm

Vogue Servierlöffel gelocht

Edelstahl mit Haken.



Art.-Nr.	Beschreibung
M966	46cm

Vogue Hamburgerwender

Kunststoffgriff mit starrem Edelstahlblatt.



Art.-Nr.	Beschreibung
D393	18cm

Vogue Flexibler Pfannenwender

Edelstahl mit flexiblem Griff. 37cm.



Art.-Nr.	Beschreibung
DP013	Geschlitzt

Vogue Tortenheber



Art.-Nr.	Beschreibung
J607	27,5cm

Deglon Kuchenmesser und Tortenheber

Schneiden und sofort servieren. Dieses praktische Edelstahlkuchenutensil macht es möglich. Mit gezackter Seite zum mühelosen Schneiden. Größe 29,5(L) x 7,5(B)cm.



Art.-Nr.	Beschreibung
GD024	29,5cm

Vogue Holzspachtel

Rundes Ende.



Art.-Nr.	Beschreibung
J113	30,5cm
J112	45,5cm

TISCHSERVICE

RESTAURANT, BAR & HOTEL

MÖBEL

EINWEGARTIKEL & REINIGUNG

KLEIDUNG & ARBEITSSCHUHE

KÜCHE

KÜCHENMÖBEL & TRANSPORT

GERÄTE

KÜHLEN & GEFRIEREN

KÜCHE / KOCHUTENSILIEN

Vogue Solider Pfannenwender

Kunststoffgriff mit flexiblen Edelstahlblatt.



Art.-Nr. Beschreibung
D391 38,5cm

Deglon Flexibler offener Pfannenwender

Kunststoffgriff mit Edelstahlblatt. Edelstahlblatt und Kunststoffgriff. Geschirrspülergeeignet und Loch im Griff für sicheres "Parken" an den Rändern der Pfanne.



Art.-Nr. Beschreibung
GG078 28cm

Wusthof Palette flexibel

Edelstahl mit hohem Kohlenstoffgehalt.



Art.-Nr. Beschreibung
C931 13cm

Vogue Eiscremeschaufel

Langlebiger Edelstahlhölfl mit PVC-Griff.



Art.-Nr. Beschreibung
CD233 2,7 x 6,5cm

Dick Flexibler, gebogener Pfannenwender

Kunststoffgriff mit Edelstahlblatt.



Art.-Nr. Beschreibung
DL378 13cm

Vogue Tortenheber

Kunststoffgriff mit Edelstahlblatt.



Art.-Nr. Beschreibung
D395 14(L)cm

Vogue Eislöffel

Mit Flüssigkeit gefüllt, um die Wärme weiterzuleiten für perfekte Kugeln. Farbcode für einfache Portionskontrolle. Nicht für den Geschirrspüler geeignet.



Art.-Nr. Beschreibung
GJ542 42,5ml rot
GJ541 57ml braun
J089 70ml grün
GJ540 85ml gelb

Vogue Ovaler Portionierlöffel

Ovaler Portionierer. 1/30L. 4,5 x 6,2cm. Hochqualitativer Edelstahlportionierer.



Art.-Nr. Beschreibung
J084 4,5 x 6,2cm

Zeroll Eiscremeportionierer

Eiscremeportionierer mit Flüssigkeit im Griff, die mit der Handfläche erwärmt wird, für die perfekte Kugel. Für eine einfache Portionierung farblich sortiert. Nicht für den Geschirrspüler geeignet.



Art.-Nr. Beschreibung
GD619 Rot, Größe 30. (3,3cl)
GD618 Silber, Größe 24. (4,5cl)
GD617 Gold, Größe 20. (5,3cl)
GD616 Grün, Größe 16. (5,9cl)
GD615 Blau, Größe 12. (8,4cl)
GD614 Braun, Größe 10. (9,6cl)

Bonzer Unigrip Portionierer

Mit diesen hygienischen Portionierern aus Edelstahl wird die Portionskontrolle einfach und bequem.



Art.-Nr. Beschreibung
DE737 Pink | Größe 60
DE738 Größe 100

Bonzer Litegrip Portionierlöffel

Farbkodierte Portionierer zum schnellen Erkennen, einfache Bedienung. Leicht, ohne Federn oder Fallen für Lebensmittel. Kann im Geschirrspüler gereinigt werden. Bedienung durch Händedruck.



Art.-Nr. Beschreibung
1 GD583 Grau, Größe 8 (7,1(0)cm/11cl).
2 GD584 Elfenbeinfarben, Größe 10 (6,8(0)cm/9,6cl).
3 J264 Grün, Größe 12 (6,4(0)cm/8,4cl)
4 GD585 Himmelblau, Größe 14 (6,1(0)cm/7,3cl).
5 J087 Kobaltblau, Größe 16 (5,7(0)cm/5,9cl)

Art.-Nr. Beschreibung
6 J086 Gelb, Größe 20 (5,5(0)cm/5,3cl)
7 GD586 Rot, Größe 24 (5,2(0)cm/4,5cl).
8 GD587 Schwarz, Größe 30 (4,5(0)cm/3,3cl).
9 GD588 Beige, Größe 36 (4,3(0)cm/2,8cl).
10 GD589 Bordeaux, Größe 40 (4(0)cm/2,1cl).

Vogue Portionierlöffel

Hochqualitativer Portionierer aus Edelstahl.



Art.-Nr. Beschreibung
J096 3,9(0)cm
J095 4,3(0)cm
J094 4,8(0)cm
J093 5(0)cm
J092 5,4(0)cm
J091 6,2(0)cm
J090 7,4(0)cm

Vogue Tortenheber

Hergestellt aus hochwertigem Edelstahl und ausgestattet mit einem Kunststoffgriff für extra Sicherheit. Perfekt zum Transportieren von schweren Torten.



Art.-Nr.	Beschreibung
GL266	30(Ø)cm

Amefa Pfannenwender gelocht



Art.-Nr.	Beschreibung
CC882	31cm

Vogue Solider Fischwender

Edelstahl.



Art.-Nr.	Beschreibung
M965	46cm

Vogue Hitzebeständige Teigschaber

Verkratzt und schmilzt nicht. Beständig gegen Hitze bis 260°C. Schmutzabweisend mit kühlbleibendem Griff.



Art.-Nr.	Beschreibung
K981	26,5cm Teigschaber
K982	35,5cm Teigschaber
K983	40,5cm Teigschaber
L029	25,5cm Löffelschaber
L030	35,5cm Löffelschaber
L031	40,5cm Löffelschaber

Vogue Buffetzange

Edelstahl mit Haken. Geschirrspülergeeignet.



Art.-Nr.	Beschreibung
CY293	23,5 cm

Vogue Teigschaber

Gummschaber mit robustem, hygienischem Griff. Geschirrspülergeeignet.

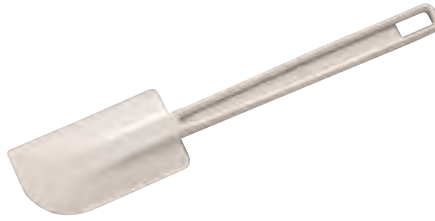

Art.-Nr.	Beschreibung
J081	25,5cm
J082	35,5cm
J083	40,5cm

Vogue Pfannenwender gelocht

Kunststoffgriff mit flexiblem Edelstahlblatt.



Art.-Nr.	Beschreibung
D392	Gelocht, 38,5cm

Westmark Pfannenwender

Pfannenwender "Flonal" hitzebeständig bis 210°C



Art.-Nr.	Beschreibung
K149	28cm

Vogue Pfannenwender

Bequemer Griff und geschirrspülergeeignet.



Art.-Nr.	Beschreibung
CS025	34cm

Vogue Servierlöffel

Edelstahl mit einem angenehmen Griff



Art.-Nr.	Beschreibung
CS910	34cm

Matfer Exoglasslöffel

Robust und hygienisch, mixt Speisen bis 220°C.



Art.-Nr.	Beschreibung
J099	45,5cm

Vogue Servierzangen

Polycarbonat. 23cm.



Art.-Nr.	Beschreibung
P786	Schwarz

Vogue Servierzangen

Polycarbonat.



Art.-Nr.	Beschreibung
P924	23cm schwarz
P925	30cm schwarz

Matfer Exoglasspachtel

Robuste, hygienische Spachtel, die allen Hygienebestimmungen entsprechen. Geeignet für Temperaturen bis zu 220°C.



Art.-Nr.	Beschreibung
DN939	25cm
J074	30,5cm
DN915	35cm
J075	40,5cm
DN916	45cm
J076	51cm

Vogue Schöpflöffel

Edelstahl



Art.-Nr.	Beschreibung
CS001	34cm

Vogue Perforierter Servierlöffel

Edelstahl. Geschirrspülergeeignet.



Art.-Nr.	Beschreibung
CS911	34cm

Vogue Pfannenwender gelocht

Kunststoffgriff mit flexiblem Edelstahlblatt.



Art.-Nr.	Beschreibung
D392	Gelocht, 38,5cm

TISCHSERVICE

RESTAURANT, BAR & HOTEL

MÖBEL

EINWEGARTIKEL & REINIGUNG

KLEIDUNG & ARBEITSSCHUHE

KÜCHE

KÜCHENMÖBEL & TRANSPORT

GERÄTE

KÜHLEN & GEFRIEREN

KÜCHE / KOCHUTENSILIEN

Vogue Servierzangen

Hitzebeständig bis 310°C

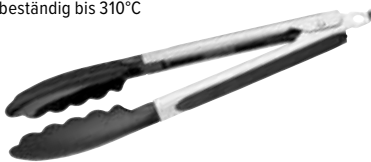

Art.-Nr.	Beschreibung
CS770	23cm
CS771	30cm

Vogue Servierzange

Edelstahl.



Art.-Nr.	Beschreibung
J605	21cm

Vogue Servierzangen

Polycarbonat.



Art.-Nr.	Beschreibung
P941	23cm weiß

Vollrath Servierzange

Federloses Design. Hitzebeständig bis 82 °C.



Art.-Nr.	Beschreibung
DC243	Schwarz 241mm

Vogue Servierzangen

Edelstahlausführung mit abgerundeten Rändern und eingebauter Feder.



Art.-Nr.	Beschreibung
J608	25,5cm
J604	40,5cm

Vogue Servierzangen

Edelstahl mit abgerundeten Kanten und integrierter Feder.



Art.-Nr.	Beschreibung
S633	25,5cm Servierzange

Vogue Steakzange

Extra lange Edelstahlzangen, ideal für Grills.



Art.-Nr.	Beschreibung
J615	51cm

Hygiplas Servierzangen mit Farbkodierung

Vermeiden Sie Kreuzkontaminationen mit diesen farbkodierten Servierzangen aus Edelstahl. Die glatte Oberfläche verhindert Rückstände von Essensresten und Bakterien. Erhältlich in den Längen 30cm und 40,5cm.



29cm

Art.-Nr.	Beschreibung
CB153	Schwarz
CB154	Rot
CB155	Grün
CB156	Blau
CB157	Gelb
CB158	Braun
HC852	Violett

40,5cm

Art.-Nr.	Beschreibung
HC848	Schwarz
HC854	Rot
HC851	Grün
HC849	Blau
HC855	Gelb
HC850	Braun
HC853	Violett

Vogue Servierzange

Komplett aus Edelstahl. 7x6cm.



Art.-Nr.	Beschreibung
J601	Servierzange

Matfer Exoglass Servierzange

Hitzebeständig bis 220°C.



Art.-Nr.	Beschreibung
U753	24cm

Vogue Universalzange

Aluminiumzange, die in zwei Spachteln getrennt werden kann.



Art.-Nr.	Beschreibung
J603	27,5cm

Vogue Duetto Universalzange Teflon

Antihafbeschichtet und hitzeresistent. Kann getrennt werden.



Art.-Nr.	Beschreibung
J614	29cm

Vogue Spaghettizange

Edelstahl.



Art.-Nr.	Beschreibung
J616	19,5cm

Vogue Sandwichzange

Edelstahl.



Art.-Nr.	Beschreibung
J606	Servierzange

Westmark Servierzangen

Servierzange aus Edelstahl mit gewelltem Ende.



Art.-Nr.	Beschreibung
GR261	22cm
GR262	32cm

Oxo Servierzangen mit Silikon

Antihafsilikonköpfe, hitzebeständig bis 310°C. Geschirrspülergeeignet.



Art.-Nr.	Beschreibung
GG064	23cm
GG065	30,5cm

Vogue Abtropfsieb für Pommes Frites

Pommesabtropfsieb aus Edelstahl mit abnehmbarem Auffangbehälter für einfachen Gebrauch. 17,5(H) x 41(Ø)cm.



Art.-Nr.	Beschreibung
E712	41(Ø)cm

Siebe

Drahtgewebe aus Edelstahl mit Kunststoffgehäuse.



Art.-Nr.	Beschreibung
C795	7(Ø)cm
C797	14(Ø)cm
C798	18(Ø)cm

Vogue Siebe

Griff aus Polypropylen.



Art.-Nr.	Beschreibung
C794	14(Ø)cm

Vogue Grobe konische Siebe

Hochwertiges grobes Sieb aus Edelstahl.



Art.-Nr.	Beschreibung
DM059	25(Ø)cm

Deglon Push & Pull Servierbesteck

Erladigen Sie mit diesen nützlichen Servierutensilien schnell mehrere Teller- und Servieraufgaben - alles ist mit nur einer Hand erledigt.

- Zeitsparendes Design - kein Wechsel zu anderen Utensilien erforderlich
- Ergonomisch
- Verbesserte Hygiene - beim Servieren nur ein Utensil berühren

Art.-Nr.	Beschreibung
FR112	Kuchen- und Pizzaservierer 355mm
FR111	Spatel 340mm
FR110	Gabel 310mm



Passiersiebe

Hoch beanspruchbar, doppelmaschig.



Art.-Nr.	Beschreibung
C831	30(Ø)cm
C832	35(Ø)cm

Vogue Spitzsiebe

Edelstahl.



Art.-Nr.	Beschreibung
J593	18(Ø)cm
J701	24(Ø)cm
J716	26(Ø)cm

Vogue Teigschaber

Löffelförmiger Gummischaber zum Mischen und Schlagen. Starker hygienischer Griff.



Art.-Nr.	Beschreibung
J078	25,5cm
J079	35,5cm

Vogue Ölfilter

Verchromter Stahl.



Art.-Nr.	Beschreibung
CN956	25(Ø)cm Filterhalter
CN958	Filter 50 Stück

Vogue Feinsiebe

Edelstahlsieb und Griff. Spülmaschinengeeignet.



Art.-Nr.	Beschreibung
C799	10(Ø)cm
C800	14(Ø)cm
C801	18(Ø)cm

Schneider Spatellöffel

Starke Spatellöffel geeignet für Temperaturen bis zu 220°C. Konform Hygienevorschriften.



Art.-Nr.	Beschreibung
GT108	25cm
GT109	30cm
GT110	35cm
GT111	40cm
GT113	50cm

TISCHSERVICE

RESTAURANT, BAR & HOTEL

MÖBEL

EINWEGARTIKEL & REINIGUNG

KLEIDUNG & ARBEITSSCHUHE

KÜCHE

KÜCHENMÖBEL & TRANSPORT

GERÄTE

KÜHLEN & GEFRIEREN

KÜCHE / KOCHUTENSILIEN

Aluminium-Sieb mit zwei Griffen

Zwei Griffe für einfachen Transport.
Leicht zu reinigender Aluminiumrahmen.

• 47(Ø)cm



Art.-Nr.	Beschreibung
CJ768	470mm(Ø)

Matfer Exoglas-Sieb

Dreilagiges Sieb für feine Siebung. Ergonomischer und komfortabler, wärmeisolierender Griff.



Art.-Nr.	Beschreibung
DM597	10"/255(Ø)mm

Vogue Passiersiebe

Für hohe Beanspruchung verzinnnte Siebe, doppelmaschig mit flachem Holzgriff.



Art.-Nr.	Beschreibung
FE741	180(Ø)mm
FE742	200(Ø)mm
FE743	240(Ø)mm
FE744	260(Ø)mm



Vogue Schaumkelle

Edelstahlschaumkelle



Art.-Nr.	Beschreibung
C834	14(Ø) x 40cm

Matfer Exoglasspitzsieb

Robuster Griff einteilig aus Exoglas mit zwei Stützhaken. Hochwertiges Maschensieb aus Stahl mit schützenden Querdrähten.



Art.-Nr.	Beschreibung
W693	41(L) x 20(Ø)cm

Vogue Spitzsiebe

Edelstahlring und -maschendraht.



Art.-Nr.	Beschreibung
E818	20(Ø)cm
E819	24(Ø)cm

Vogue Schaumkelle

Edelstahl. Feinmaschig.



Art.-Nr.	Beschreibung
J674	20(Ø) x 67cm

Vogue Nudelkorb

Edelstahlkorb geeignet zum Abtropfen von Pasta.



Art.-Nr.	Beschreibung
DM058	23(H) x 20(B) x 33(T)cm

Vogue Runde Abtropfsiebe

Mit flachem Boden für bessere Stabilität.



Art.-Nr.	Beschreibung
CW352	38(Ø)cm

Vogue Pastakörbe

Edelstahl



Art.-Nr.	Beschreibung
CS734	12(Ø)cm
J719	15(Ø)cm
CS735	18(Ø)cm

Araven Sieb aus Polypropylen

Mikrowellen-, gefrier- und geschirrspülergeeignet.



Art.-Nr.	Beschreibung
DL943	23,5(Ø)cm
DL944	28(Ø)cm
DL945	38(Ø)cm

Vogue Gemüsesieher

Edelstahl.



Art.-Nr.	Beschreibung
K331	23(Ø)cm
K347	25,5(Ø)cm
K348	30,5(Ø)cm
K349	35,5(Ø)cm

Kitchenkraft Ölzerstäuber

Ideal, wenn ein feiner Überzug aus Öl erforderlich ist.



Art.-Nr. Beschreibung
E969 12cl

Vogue Schaumkelle

Quadratische Schaumkelle aus Edelstahl für Fritteusen geeignet.



Art.-Nr. Beschreibung
J670 20(Ø) x 66cm

Vogue Schaumkelle mit langem Griff

Edelstahl für den sicheren Einsatz in stark frequentierten Küchen.



Art.-Nr. Beschreibung
J708 22(Ø) x 62,5cm

Musselintuch

Zertifiziert nach Lebensmittelqualität. Ideal zum passieren. 100% Baumwolle. 10m lang.



Art.-Nr. Beschreibung
DM056 Musselintuch

Vogue Schaumkellen

Robuste Nickelstahl-Schaumkellen, geeignet für Fritteusen. Verzinntes Draht.



Art.-Nr. Beschreibung
C835 Nickel 15(Ø) x 52,5(L)cm
C836 Nickel 20(Ø) x 67,5(L)cm
C837 23(Ø) x 68,5cm

Vogue Schaumlöffel

Aus einem Stück Edelstahl.



Art.-Nr. Beschreibung
J668 12(Ø) x 38cm

Vogue Magierührbesen

Spiraldesign verkürzt die Mixzeit.



Art.-Nr. Beschreibung
J757 Edelstahl

Vogue Rührbesen

Starker 12-drahtiger Rührbesen aus Edelstahl mit nahtlosem Griff.



Art.-Nr. Beschreibung
K550 25cm
K551 30cm
K552 35cm
K553 40cm
K554 45cm
M969 50cm

Vogue Rührbesen

Starker 8-drahtiger Rührbesen aus Edelstahl mit nahtlosem Griff.



Art.-Nr. Beschreibung
K545 25cm
K546 30cm
K547 35cm
K548 40cm
K549 45cm
M968 50cm

Matfer Rührbesen

Isolierter Griff hitzebeständig bis 220°C. Geschirrspülergeeignet.



Art.-Nr. Beschreibung
J751 25cm
J752 30cm
J753 35cm
J754 40cm
J755 45cm
J756 50cm

Schneider Schneebesen 24 Drähte

Starke Schneebesen aus Edelstahl und Polypropylen. Mit Griff aus Thermokunststoff.



Art.-Nr. Beschreibung
CY221 25(L)cm
CY222 30(L)cm
CY223 35(L)cm
CY224 40(L)cm
CY225 45(L)cm

Schneider Große Schneebesen

Edelstahlschneebesen mit Griffen aus Thermokunststoff. Hitzebeständig bis zu 220°C. Spülmaschinengeeignet.



Art.-Nr. Beschreibung
GT100 25(L)cm
GT101 30(L)cm
GT102 35(L)cm
GT103 40(L)cm

KÜCHE / KOCHUTENSILIEN

Matfer Ballonrührbesen

Isolierter Griff, hitzebeständig bis 220°C. Hygienische, geschirrspülergeeignete, versiegelte Drahtbügel.



Art.-Nr.	Beschreibung
J760	45cm Ballonrührbesen

Vogue Strapazierfähiger Schneebeesen

Hochwertiger Schneebeesen aus Edelstahl. Geschirrspülergeeignet.



Art.-Nr.	Beschreibung
DA042	25cm
DA043	30cm
DA044	35cm

Vogue Rührspatel

Rührspatel aus Edelstahl, ideal für tiefe Töpfe.



Art.-Nr.	Beschreibung
DP019	91,5cm

Vogue Ballonrührbesen

Ballonrührbesen aus Edelstahl, ideal für tiefe Töpfe.



Art.-Nr.	Beschreibung
DN967	102cm

Hygiplas Digitales Ofenthermometer

Ofenthermometer mit Edelstahlfühler und Magnet, sodass Sie das Thermometer am Ofen befestigen und einfach die Temperatur im Auge behalten können. Verstellbare Anzeige von °C auf °F, Temperaturalarm, Timer oder Uhr. Benötigt 2 x AAA Batterien.



Spezifikation

CE399 Temperaturbereich: 0 bis +300°C. Anzeige: 0,1°C. Genauigkeit: 1°C. Im Kabel. Größe (mm): 131(H) x 67(B) x 22(T).

Art.-Nr.	Beschreibung
CE399	Ofenthermometer

Hygiplas Wandthermometer

30 x 6cm. Temperaturbereich -40°C bis +50°C.



Art.-Nr.	Beschreibung
J228	Thermometer

Hygiplas Kaffee-/Milchthermometer

Zeigt Temperaturen zwischen -10 bis +110°C mit farbmarkierten Zonen für schnelles und einfaches Ablesen. Edelstahlclip. 12,5(L) x 0,4 (Ø)cm Sonde.



Art.-Nr.	Beschreibung
CB887	4,5cm Durchmesser

Hygiplas Taschenthermometer mit Hülle

3,5 x 14 cm. Temperaturbereich -10°C bis +110°C.



Art.-Nr.	Beschreibung
F346	Edelstahl

Kitchenkraft Ofenthermometer

Leicht abzulesende 6,5cm Ø Skala. Geeignet für Öfen oder Wärmeschränke. 7 x 7,6 cm. Temperaturbereich 0°C bis +300°C in 5°C Schritte.



Art.-Nr.	Beschreibung
J205	Thermometer

Hygiplas Kernthermometer mit Hülle

T-förmig 12,5cm. LCD-Display. Temperaturbereich -50°C bis 150°C.



Art.-Nr. Beschreibung
F306 Thermometer T-Form

Hygiplas Zuckerthermometer

Von Süß bis Fett. Temperaturbereich 40°C bis 200°C.



Art.-Nr. Beschreibung
J204 Zucker/Marmelade

Hygiplas Fleischthermometer

5(Ø)cm x 16,5cm. Temperaturbereich 0°C bis +300°C.



Art.-Nr. Beschreibung
J203 Thermometer

Comark KM221 Digitalthermometer

Benutzerfreundliches Thermometer mit großem LCD-Display. Liefert schnelle und genaue Ergebnisse. Komplett mit ATT55-Sonde und 2x AA-Batterien. Kalibrierzertifikat inklusive.



Art.-Nr. Beschreibung
GJ465 Digitales Thermometer

Hygiplas Wasserbeständiges Thermometer

Digitalthermometer mit Speicherfunktion und Edelstahlsonde. Temperaturbereich -50 bis +200°C. 0,1°C Auflösung.



Art.-Nr. Beschreibung
GH628 Wasserbeständiges Thermometer

Hygiplas Catertherm Digitalthermometer

Professionelles Digitalthermometer mit großem LCD und automatischer Ausschaltung. Funktioniert mit 2x AAA-Batterien (nicht mitgeliefert). Abnehmbarer Edelstahlfühler.



Spezifikation
GG748 1°C Genauigkeit zwischen -25°C und 120°C. 3°C Genauigkeit zwischen 200°C und 300°C. Größe (mm): 163(L) x 60(B) x 19(T).

Art.-Nr. Beschreibung
GG748 Digital

Hygiplas Multithermometer

Das multifunktionelle Thermometer eignet sich für verschiedenste Anwendungen in der Küche und für kalte oder warme Speisen. 1 Meter Reichweite. Batterien inklusive.



Spezifikation
F338 Temperaturbereich: -50°C bis +200°C. Anzeige: 0,1°C. Genauigkeit: 1°C. Meßzeit ca. 15 Sek. 1 x AAA Batterie.

Art.-Nr. Beschreibung
F338 Thermometer

Hygiplas Mini Infrarotthermometer

Leichtgewichtig und einfach im Gebrauch, Infrarotthermometer ist mit einem großen LCD ausgestattet. Da kein Kontakt mit den Lebensmitteln stattfindet, wird Kreuzkontamination verhindert. 9V Batterie und Schutzhülle im Lieferumfang enthalten.



Spezifikation
GL267 Temperaturbereich: -20°C bis +320°C. Genauigkeit 0,5°C. Größe (cm): 17,5(H) x 3,2(B) x 6,3(T). Gewicht: 135 Gramm

Art.-Nr. Beschreibung
GL267 Mini Infrarot

Hygiplas Infrarotthermometer

Das leichtgewichtige Infrarotthermometer mit großem LCD ist einfach im Gebrauch. Da kein Kontakt ist mit den Lebensmitteln stattfindet, wird Kreuzkontamination verhindert. 9V Batterie im Lieferumfang enthalten.



Spezifikation
GG749 Temperaturbereich -50°C bis +316°C. Genauigkeit: ±3°C zwischen -50°C und -30°C, ±2°C zwischen -30°C und 100°C, ±2% zwischen 100°C und 316°C. Größe (cm): 17,5(L) x 9,1(B) x 4(T).

Art.-Nr. Beschreibung
GG749 Infrarot

TISCHSERVICE

RESTAURANT, BAR & HOTEL

MÖBEL

EINWEGARTIKEL & REINIGUNG

KLEIDUNG & ARBEITSSCHUHE

KÜCHE

KÜCHENMÖBEL & TRANSPORT

GERÄTE

KÜHLEN & GEFRIEREN

KÜCHE / KOCHUTENSILIEN

Hygiplas Easytemp Thermometer

Taschenthermometer verfügen über eine Sonde und autom. An-/Ausschaltung um Energie zu sparen. Präzise, zuverlässig und mit abnehmbarer Handschlaufe. Erhältlich in verschiedenen Farben zur einfachen Identifizierung für Lebensmittelhygienezwecke.



Spezifikation

Bereich: -50°C bis +300°C. Anzeige: ±0.1°C, -20 bis +200°C. Genauigkeit: ±1°C, -30 bis +150°C. Messzeit ca. 15 Sek.

Art.-Nr.	Beschreibung
J242	Weiß (Brot & Käse)
CF913	Rot (rohes Fleisch)
FX146	Blau
CF912	Gelb (Geflügel)
CH739	Violett
C571	AAA Batterien (4er Pack)

HYGIPLAS
Food Safety Solutions

Hygiplas Temperaturlogbuch

6-monatige Übersicht von Temperatur, Zeit und zuständiger Person. Einfach zu reinigender Kunststoffumschlag.



Art.-Nr.	Beschreibung
J201	Logbuch

Marsden Infrarot Thermometer

Überprüfen Sie Ihre Körpertemperatur einfach, sicher und hygienisch mit diesem medizinisch zertifizierten berührungslosen Infrarot-Stirnthermometer.



Art.-Nr.	Beschreibung
DF717	Kontaktlos

Comark Einstechfühler

Für Flüssigkeiten, halb feste Stoffe und Kerntemperaturen von -39,9°C bis 109,9°C.



Spezifikation
F321 100(L)mm

Art.-Nr.	Beschreibung
F321	Therma 20 Messfühler

Comark Infrarotthermometer

Infrarottaschenthermometer mit beleuchtetem Schirm um die Lebensmitteloberfläche zu messen. Schnell, bequem, sicher und einfach zu bedienen. Temperaturbereich von -30°C bis +200°C (Anzeige in °C oder °F). Verwendet Laservisier zur Lokalisierung des Zielgebietes und die Haltefunktion speichert den angezeigten Messwert ein.



- 1 Tastenbedienung
- Laserpunktlinie
- Gibt maximale Temperatur an
- LCD
- Temperaturbereich -30°C bis 200°C

Spezifikation
CC099 Temperaturbereich: -30°C bis +200°C. Genauigkeit: ±1°C von 0°C bis 65°C. Größe (cm): 3,8(B)x 10,1(L). Gewicht: 227g.

Art.-Nr.	Beschreibung
CC099	KM814FS

Hygiplas Kühl-/Gefrierschrankthermometer Hängemodell

Wasserdichtes Thermometer mit Haken zum Aufhängen. Funktioniert mit einer CR2032 Batterie. Wasserdicht nach IP65.



Spezifikation
CB891 DC 1,5 V Knopfzelle. Temperaturbereich: -10°C bis +50°C. Genauigkeit: ±1,5°C. Größe (cm): 1,5 (H) x 4 (B) x 4 (T).

Art.-Nr.	Beschreibung
CB891	Weiß

Pal Desinfektionstücher & Wandhalterung

Wirksam gegen 99,9% der Bakterien, MRSA, E. Coli, Listerien, Salmonellen sowie die meisten Viren und Pilze. Nicht färbend und lebensmittelecht.



Art.-Nr.	Beschreibung
J237	Wandbügel
CC197	Behälter mit 200 Tüchern
J860	1000 Desinfektionstücher in Eimer



Comark Geschirrspülergeeignetes Thermometer

Digitalthermometer im Stiftstil, um die Temperatur von Lebensmitteln und Geschirrspülern zu kontrollieren. Verfügt über BioCote® antibakteriellen Schutz und einen Temperaturbereich von -20°C bis +200°C.

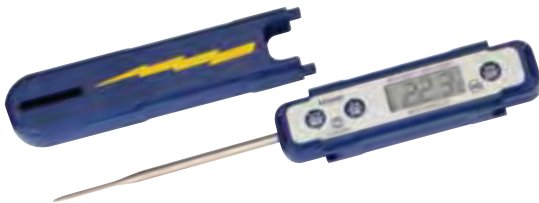

Spezifikation
CF992 Modell: PDQ400. Temperaturbereich: -39,9°C bis +149,9°C. Größe (cm): 13(H) x 5,5(B) x 2,5(L). 3x AAA Batterien.

Art.-Nr.	Beschreibung
CF992	Geschirrspülergeeignet

Hygiplas Kochwecker

Große Digitalanzeige und extra lauter Alarmton. Stunden und Minuten oder Minuten und Sekunden. AA-Batterie erforderlich (im Lieferumfang enthalten).



Art.-Nr.	Beschreibung
DP028	6,3 x 6,3cm

Hygiplas Digitalthermometer für Kühlung/Gefrierer

Sehen Sie die Innentemperatur Ihres Kühl-/Gefrierschranks ohne die Tür zu öffnen. Einfach abzulesendes Digitaldisplay. Doppelter Sensor für die Temperatur des Kühl-/Gefrierschranks und der Umgebung.



Spezifikation
F343 Temperaturbereich: -50°C bis +70°C. Sonde mit 3m Kabel, benötigt 1x AAA Batterie (mitgeliefert). Größe (cm): 5(H) x 7,5(B) x 1,5(T).

Art.-Nr.	Beschreibung
F343	Thermometer

Hygiplas Kühl- und Gefrierschrankthermometers

Mit Aufhängehaken. Temperaturbereich -30°C bis +30°C.

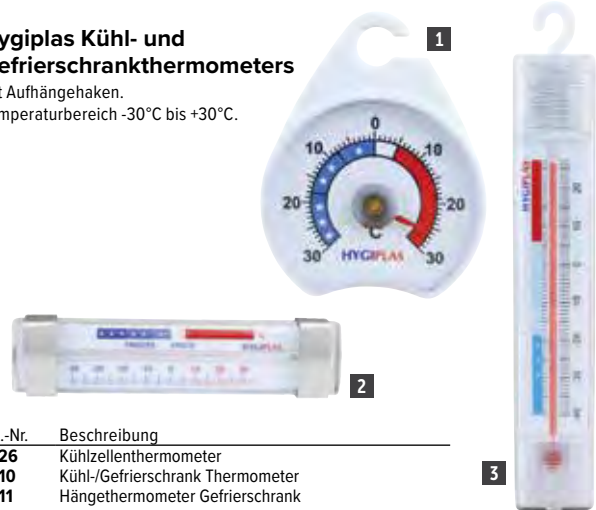

Art.-Nr.	Beschreibung
1 J226	Kühlzellenthermometer
2 J210	Kühl-/Gefrierschrank Thermometer
3 J211	Hängethermometer Gefrierschrank

Hygiplas Kühlzellenthermometer

Hoch-/Niedrigalarm mit 11mm Display. Dualsensoren für Kühl-/Gefrierschrank und Raumlufttemperatur. Maße (cm): 13,5 x 2,5. Temperaturbereich -50°C bis +70°C.



Art.-Nr.	Beschreibung
F314	Thermometer

Vogue Küchenuhr

Weißes ABS. Benötigt 1x AA Batterien (nicht enthalten). 24cm(Ø).



Art.-Nr.	Beschreibung
K978	Küchenuhr

TISCHSERVICE

RESTAURANT, BAR & HOTEL

MÖBEL

Einwegartikel & Reinigung

Kleidung & Arbeitsschuhe

KÜCHE

Küchenmöbel & Transport

GERÄTE

KÜHLEN & GEFRIEREN

KÜCHE / KOCHUTENSILIEN

Hygiplas Big Time Kochwecker

Große Anzeige mit Countdowntimer mit 12 oder 24 Stundenanzeige. Maximaler Countdown bis 99 Stunden, 59 Minuten und 59 Sekunden. Benötigt 1 x AAA Batterie (im Lieferumfang enthalten).



Spezifikation
CF916 Größe (cm): 8(H) x 8(B) x 2,5(T).

Art.-Nr.	Beschreibung
CF916	Big Time Kochwecker

Hygiplas Dreifacher Wecker

Countdowntimer mit 12 oder 24 Stunden Anzeige. Zeigt 19 Stunden, 59 Min., 59 Sekunden Countdown im Sekundentakt an. Uhranzeige mit Runterzählfunktion. Wechsel zwischen Uhr / Timer-Funktion. Dreifache Timeranzeige, die 3 Timer laufen gleichzeitig. Benötigt eine LR44 Batterie (im Lieferumfang enthalten).



Spezifikation
CF915 Größe (cm): 9(H) x 7(B) x 1,5(T).

Art.-Nr.	Beschreibung
CF915	Dreifacher Wecker

Vogue Elektronische Waage

Elektronische Waage mit einer Kapazität von 5 kg und Gradation von 1g. Touchdisplay und LCD für einfache Bedienung. Funktioniert mit Batterien.



Art.-Nr.	Beschreibung
FS488	Waage 10kg Rechteckig

Vogue Skala

Digitalwaage mit 25x21cm Schüssel. Automatische Abschaltung. Enthält ein praktisches Thermometer-Display und eine Timer-/Alarmfunktion. Kapazität 5kg. Abstufung 2g.



Art.-Nr.	Beschreibung
DE121	5kg Waage

Vogue Küchenwaage

Küchenwaage aus beschichtetem Stahl mit großer Edelstahlschale.



Spezifikation
F172 20cm Schale. Kapazität: 5kg. Abstufung: 20g.
F174 25cm Ø Schale. Kapazität 10kg. Gradation 50g.
F176 25cm Ø Schale. Kapazität 20kg. Gradation 50g.

Art.-Nr.	Beschreibung
F172	5kg Küchenwaage
F174	10kg Küchenwaage
F176	20kg Küchenwaage

Vogue Plattformwaage

Hoch beanspruchbare Waagen mit 24cm Edelstahlplattform.



Spezifikation
F173 Kapazität 10kg. Gradation 50g
F175 Kapazität 20kg. Gradation 50g

Art.-Nr.	Beschreibung
F173	10kg Küchenwaage
F175	20kg Küchenwaage

Vogue Elektronische Plattformwaagen

Hygienisch und leicht zu reinigende elektronische Waagen mit abnehmbarer Waagschale, ideal zur Zubereitung von Speisen. Batterie- oder Netzbetrieb*. Waagen sind nicht für den direkten Verkauf von Lebensmitteln geeignet.

- Edelstahlplattform
- Einfach lesbare Digitalanzeige
- Tastenfunktion



Art.nr	Omschrijving
1 F201	3kg 0,5g resolutie
F177	3kg pro 1 Gramm
2 F178	15kg 5g resolutie

Spezifikation
F201 Kapazität 3kg. Gradation: 0,5g. Größe (cm): 8(H) x 18(B) x 22,5(T). Plattform (cm): 18 x 18.
F177 Kapazität 3kg. pro 1g. Abmessungen (cm): 10 (H) x 25 (B) x 30 (T). Plattform (cm): 24 x 24.
F178 Kapazität 15kg. Gradation 5g. Größe (cm): 10(H) x 25(B) x 30(T). Plattform (cm): 24 x 24.



Kundendisplays an der Rückseite von F178

Salter Brecknell Tischwaage

Elegante Waage mit batterieschonender Abschaltautomatik und Gummifüßen für hohe Standfestigkeit. Metrische oder englische Maße. Netz- oder Batteriebetrieb.

- Auflage aus gebürstetem Edelstahl
- Transparentes LED
- Einfache Bedienung mit Knöpfen
- Mit Wandhalterung

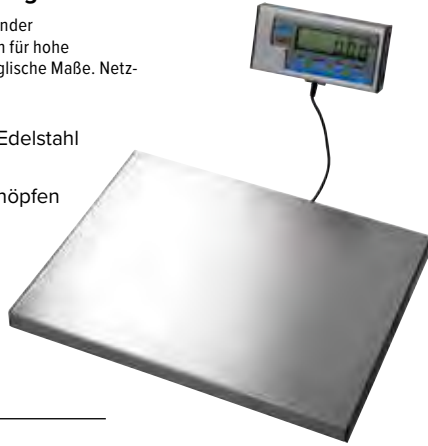

Spezifikation
Alle Modelle: Größe: 2,7(H) x 38(B) x 30(T)cm. Gewicht: 3,9kg.

Art.-Nr.	Beschreibung
DP033	60 kg, Gradation 20g
DP034	120 kg, Gradation 50g

Vogue Elektronische Waage

Elektronische Waage mit einer Kapazität von 5 kg und Gradation von 1g. Touchdisplay und LCD für einfache Bedienung. Funktioniert mit Batterien.



Spezifikation
GG017 Größe (cm): 1,5(H)x18,5(Ø).

Art.-Nr.	Beschreibung
GG017	5kg

Schneider 10L Soßenspender

Soßenspender aus Polyethylen mit großer Kapazität und einer Edelstahlpumpe. Tropft nicht. Erhältlich mit Pumpe oder mit Hebel.

- 30ml/40ml Dosierung



Art.-Nr.	Beschreibung
3 DA362	Mit Hebel
4 DA363	Mit Pumpe

Gastro M Saucenspender und Deckel

Der Eimerspender ist für den Einsatz in einer professionellen Küche geeignet. Einstellbare Dosierung und es tropft nicht.

NEU

- Edelstahl



Art.-Nr.	Beschreibung
CZ914	Mit Pumpe 5L
CZ915	Mit Druck betrieben 10L
CZ916	Mit Druck betrieben 5L
DK789	Mit Pumpe 10L

Vogue Küchenwaage

Besonders empfindlich um genaues Gewicht abzumessen. Ø17cm Wiegeplattform. Kapazität 0,5kg. Gradation 2g.



Spezifikation
F182 17cm Plattform. Kapazität 0,5kg. Gradation 2g.

Art.-Nr.	Beschreibung
F182	0,5 Diätwaage

Vogue Elektronische Tischwaage

Belastbare, elektronische Waage. Das LCD-Display kann an der Wand angebracht werden. Die abnehmbare Waagschale ermöglicht eine leichte Reinigung. Ausschalten und Kalibrierung erfolgen automatisch. Mitteilung bei geringem Batteriestand.

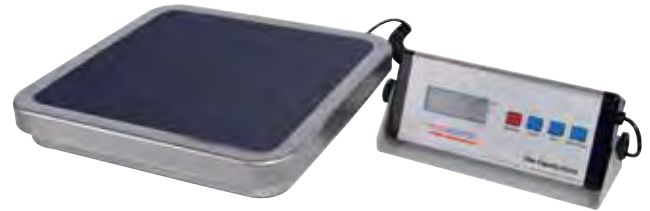

Spezifikation
CD564 Kapazität 30kg. Gradation 10g. 1,4m Kabel. Inkl. 9V Adaptor. Benötigt 6 x AA Batterien (separat erhältlich) für Batteriebetrieb. Größe Plattform (mm): 315 x 325. Größe (cm): 4(H) x 31(B) x 30(T). Gewicht 4,1kg.

Art.-Nr.	Beschreibung
CD564	30 kg

TISCHSERVICE

RESTAURANT, BAR & HOTEL

MÖBEL

EINWEGARTIKEL & REINIGUNG

KLEIDUNG & ARBEITSSCHUHE

KÜCHE

KÜCHENMÖBEL & TRANSPORT

GERÄTE

KÜHLEN & GEFRIEREN

KÜCHE / PATISSERIE

Vogue Backpinsel

Holzgriff mit Naturhaar, 4,5cm lang.



Art.-Nr.	Beschreibung
CG229	2,5(B)cm
CG046	5(B)cm

Schneider Backpinsel

Holzgriff, runde Borsten und natürliches Haar, 4,5cm lang.



- Weiche und flexible Borsten
- Starker Griff
- Mit Loch zum Aufhängen

Art.-Nr.	Beschreibung
CY570	2,5(B)cm
CY574	5(B)cm
CY575	6(B)cm

Schneider Backpinsel

Nicht haftende rote Borsten aus hitzebeständigem Nylon.



- Hitzebeständig bis zu 150°C
- Starker Griff
- Mit Loch zum Aufhängen

Art.-Nr.	Beschreibung
CR742	2,5(B)cm
CR743	3,5(B)cm

Kitchenkraft Backpinsel aus Silikon

Silikonpinsel hitzebeständig bis 260°C. Geschirrspülergeeignet.



Art.-Nr.	Beschreibung
D594	2,5(Ø)cm

Vogue Ausziehbarer Teigschneider

Mit diesem ausziehbaren, vielseitigen Teigschneider erzielen Sie präzise und gleichmäßige Teigstreifen. 5,5(Ø)cm Rad. Ausziehbar bis auf 49cm.



Art.-Nr.	Beschreibung
CS850	5 Räder

Schneider Verstellbarer Teigschneider

Schnelle und genaue Teigschneider aus Edelstahl. Klingen ausziehbar bis 12,5cm. Geschirrspülergeeignet.



Art.-Nr.	Beschreibung
GT135	5 Räder
GT136	7 Räder

Schneider Stipproller

Verhindert dass Teig Blasen formt oder zu sehr aufgeht. Kunststoff. Geschirrspülergeeignet.



Art.-Nr.	Beschreibung
GT134	12(B)cm

Matfer Backpinsel

Geschirrspülergeeigneter Griff mit 6cm natürlichen Haaren. In verschiedenen Größen erhältlich.



Art.-Nr.	Beschreibung
E440	2,5(B) x 24(L)cm
E442	3,5(B) x 25(L)cm
E443	4(B) x 25,5(L)cm
E445	5(B) x 27(L)cm

Matfer Stipproller

Zum Bearbeiten von Kuchen und Torten. 20,5 (B) x 6,5cm(Ø).

- Werkstoff ABS
- Das Rad kann zum Reinigen vom Griff abgenommen werden
- Spülmaschinenfest



Art.-Nr.	Beschreibung
DT659	205(L)x 65(Ø)mm

Vogue Teigschaber

Flexible Blattfläche. 8,5x13,5cm.



Art.-Nr.	Beschreibung
E407	Teigschaber

Vogue Backpinsel

Holzgriff, runde Borsten und natürliches Haar, 4,5cm lang.



Art.-Nr.	Beschreibung
CF963	2,5cm Ø

Vogue Teigschaber

Flexibel. 11,5 x 7,5cm.



Art.-Nr.	Beschreibung
E401	Schaber

Deglon Teigschaber

Geschirrspülergeeigneter und stabiler Teigschaber. Komfortabel festzuhalten durch rundgegossenem Handgriff. 28cm Blatt.



Art.-Nr.	Beschreibung
GG073	Flexibel & gerundet

Vogue Teigschaber

Kunststoffgriff mit starrem Metallblatt.



Art.-Nr.	Beschreibung
E406	Teigschaber

Schneider Teigschaber

Flexibles, rundes Blatt. Kunststoffgriff.



Art.-Nr.	Beschreibung
GT114	12,5(L) x 11(B)cm

Matfer Exoglass Teigschaber
11,5 x 8cm.



Art.-Nr.	Beschreibung
1 J218	Rund
2 J217	Gerade

Kitchenkraft Backbohnen
Hochwertige Keramikbohnen. Inhalt 500g.



Art.-Nr.	Beschreibung
GL251	500g

Vogue Messlöffel
Edelstahl. Inhalt: 1/8 (0,62 ml), 1/4 (1,25 ml), 1/2 (2,5 ml) und 1 Teelöffel (5 ml) und 1 Eszlöffel (15 ml).



Art.-Nr.	Beschreibung
GL873	Set von 6

Vogue Teigrolle - Polyethylen



Art.-Nr.	Beschreibung
J171	30,5(L)cm
J172	35,6(L)cm
J173	40,7(L)cm
J174	45,7(L)cm
J175	50,8(L)cm

Schneider Bäckermesser

Die gerundete Spitze kann wie ein Spatel genutzt werden, um Glasuren und Toppings zu verteilen. Die Klinge mit Wellenschliff schneidet zudem mühelos durch knusprige Krusten.



Art.-Nr.	Beschreibung
GT039	36cm

Schneider Kuchen-/Backblechmesser abgewinkelt

Stahlblatt mit erhöhtem Griff für hohe Torten.



Art.-Nr.	Beschreibung
GT035	22(L)cm

Vogue Teigrolle - Holz



Art.-Nr.	Beschreibung
J102	45,7(L)cm

Vogue Teigschneider

Edelstahlschneider mit Griff aus Polypropylen.



Art.-Nr.	Beschreibung
CF925	6(Ø)cm Rad

Vogue Feinsiebe

Edelstahlsieb und Griff. Spülmaschinengeeignet.



Art.-Nr.	Beschreibung
C799	10(Ø)cm
C800	14(Ø)cm
C801	18(Ø)cm

Vogue Zuckerstreuer

27,5cl Edelstahl. Ideal für Mehl, Puderzucker, Kakaopulver.



Art.-Nr.	Beschreibung
J134	9(H) x 7(Ø)cm

Vogue Messbecher

Set von 5 Bechern. 1/8: 3cl, 1/4: 6cl, 1/3: 8cl, 1/2: 12,5cl und 25cl.



Art.-Nr.	Beschreibung
J424	Set von 5

Kitchenkraft Trichter

Edelstahl. Geschirrspülgeeignet.



Art.-Nr.	Beschreibung
DL300	3,5cm Öffnung

Schneider Zuckerstreuer

Edelstahl. Fein und grob.



Art.-Nr.	Beschreibung
CS713	12,8(H) x 6,8(Ø)cm fein
CS714	10(H) x 7(Ø)cm grob

Schneider Zuckerstreuer

Edelstahl. Das feine Netz verhindert die Bildung von Klümpchen.



Art.-Nr.	Beschreibung
CS712	12,5(H) x 7(Ø)cm Netz 350ml

Siebe

Drahtgewebe aus Edelstahl mit Kunststoffgehäuse.



Art.-Nr.	Beschreibung
C795	7(Ø)cm
C797	14(Ø)cm
C798	18(Ø)cm

Vogue Zuckerstreuer

Edelstahl. 28cl Inhalt.



Art.-Nr.	Beschreibung
J939	Fein 2mm-Löcher
J935	Grob 4mm-Löcher

TISCHSERVICE

RESTAURANT, BAR & HOTEL

MÖBEL

EINWEGARTIKEL & REINIGUNG

KLEIDUNG & ARBEITSSCHUHE

KÜCHE

KÜCHENMÖBEL & TRANSPORT

GERÄTE

KÜHLEN & GEFRIEREN

KÜCHE / PATISSERIE

Schneider Polypropylensiebe

Weißes Siebe mit feinem Nylongewebe. Einfach zu reinigen und geschirrspülergeeignet. 9(H) x 30(Ø)cm.



Art.-Nr.	Beschreibung
GT106	0,5mm-Maschen
GT107	1mm-Maschen

Teller Mehlsiebe aus Edelstahl

Starke Edelstahlsiebe mit 1,1 mm Maschenweite.



Art.-Nr.	Beschreibung
GL226	60(H) x 300(Ø)mm

Vogue Flambierbrenner

Leistungsstarker Brenner mit automatischer Zündung. Gasfüllung hat eine Brennzeit von ca. 2 Stunden. Minibrennkopf ausgestattet mit präziser Flamme. Der Brenner gibt eine extra breite Flamme, perfekt für eine schnelle Verarbeitung. Gasauffüllung separat erhältlich.



Art.-Nr.	Beschreibung
3 L799	Pro 28ml
4 T271	Gas 125g



Spezifikation
L793 Größe (cm): 14,3(H) x 4,60.
L799 Größe (mm): 155(H) x 140(B) x 45(T).

Ico Schlagsahne-Spender aus Edelstahl

Professioneller Spender für Schlagsahne, Saucen und Desserts. Verwendung mit 8g N2O-Patronen.



Art.-Nr.	Beschreibung
CH037	500ml



Isi Schlagsahnesprüher

Sahnegerät aus Edelstahl. Schnelle hygienische Reinigung nach jedem Gebrauch. Abgedüse für eine Vielzahl von dekorativen Effekten mit Sahne oder Soßen. Spülmaschinenfest.



Art.-Nr.	Beschreibung
K637	0,5L Sahnebereiter
CB502	1L Sahnebereiter
CB505	Karton mit 50 Patronen



Vogue Sahnekapseln in Großpackungen



Art.-Nr.	Beschreibung
J448	Karton mit 50 Ersatzpatronen

Isi Thermo Schlagsahnesprüher 0,5L

Verwendbar für Schlagsahne und/oder warme Soßen. Doppelwandige Isolierung hält den Inhalt kalt für bis zu 8 Stunden oder warm bis zu 3 Stunden. Edelstahlflasche und Dosierventil. Antihaf-, silikonbeschichteter Hebel und Tropfstoppdüse. Geschirrspülergeeignet.



Art.-Nr.	Beschreibung
CB503	500ml

Ersatzpatronen für Vogue Schlagsahnesprüher



Art.-Nr.	Beschreibung
CB439	Box mit 10 Sahnekapseln
CB163	Box mit 50 Sahnekapseln

Isi Schlagsahnesprüher 1L

Gebürstetes und doppelwandiges Edelstahl. Für warm und kalt geeignet. Inklusive 3 Spritztüllen.



Art.-Nr.	Beschreibung
H016	1L

Vogue Schlagsahnesprüher

Schlagsahnesprüher und 3 Spritztüllen für eine Vielzahl von dekorativen Effekten mit Schlagsahne oder Soßen.



Spezifikation

CB162 Größe (cm): 25,3(H) x 8(B) x 11,5(L). Kapazität: 0,5L. Gewicht 570g.
GG485 Größe (cm): 33,5(H) x 11(B) x 9,4(T) | Kapazität: 1L | Gewicht 1kg.

Art.-Nr.	Beschreibung
1 CB162	0,5L Sahnesprüher
2 GG485	1L Sahnesprüher
CB439	Box mit 10 Sahnekapseln
CB163	Box mit 50 Sahnekapseln

De Buyer Zuckergusstrichter

Robuster Trichter aus Edelstahl zum Verteilen kleiner Soßen- oder Sahnecremeportionen. Lieferung mit rutschfestem Fuß und 7(Ø)mm Düse. Geschirrspülergeeignet.



Art.-Nr.	Beschreibung
DN905	0,8L

Vogue Kolbentrichter aus Edelstahl

Ein Kolbentrichter aus Edelstahl für präzises Dosieren von Soßen oder Sahne. Geliefert mit Ständer. Geschirrspülergeeignet. 7,5 mm Spritzdüse.



Spezifikation
GG759 27(H)x 26(Ø)cm.

Art.-Nr.	Beschreibung
GG759	1,3L

De Buyer Zuckergusstrichter

Robuster Trichter aus Edelstahl zum Verteilen kleiner Soßen- oder Sahnecremeportionen. Lieferung mit Fuß und 2 Düsen von 4mm und 6mm. Geschirrspülergeeignet.



Art.-Nr.	Beschreibung
DN906	1,5L

Vogue Runde Mousseringe

Edelstahl.

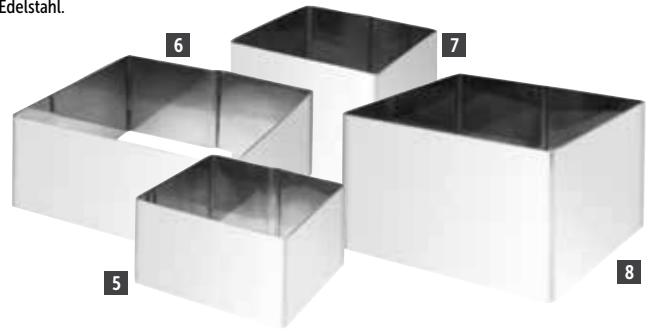

Art.-Nr.	Beschreibung
3 CF164	3,5(H) x 6(B) x 6(L)cm
4 CF165	6(H) x 6(B) x 6(L)cm
5 CF166	3,5(H) x 8(B) x 8(L)cm
6 CF167	6(H) x 8(B) x 8(L)cm

Schneider Verschlussclips für Beutel

Verschlussclips halten Ihre Zutaten länger frisch.

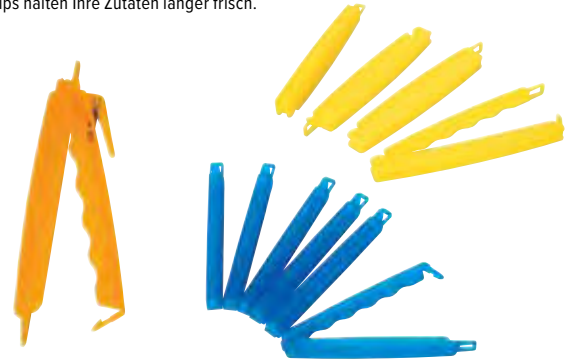

Art.-Nr.	Beschreibung	VE
CS774	12(L)cm	6

Vogue Runde Mousseringe

Edelstahl.



Art.-Nr.	Beschreibung
1 E891	3,5(H) x 7(Ø)cm
2 CC056	6(H) x 7(Ø)cm
3 CC057	3,5(H) x 9(Ø)cm
4 CC058	6(H) x 9(Ø)cm

Matfer Bourgeat Mousseringe

Edelstahl.



Art.-Nr.	Beschreibung
E890	6(H) x 12(Ø)cm

TISCHSERVICE

RESTAURANT, BAR & HOTEL

MÖBEL

EINWEGARTIKEL & REINIGUNG

KLEIDUNG & ARBEITSSCHUHE

KÜCHE

KÜCHENMÖBEL & TRANSPORT

GERÄTE

KÜHLEN & GEFRIEREN

KÜCHE / PATISSERIE

Schneider Spritzbeutel Baumwolle

Baumwollbeutel mit starker, geschweißter Naht. Wasserabstoßende Beschichtung. Wiederverwendbar.

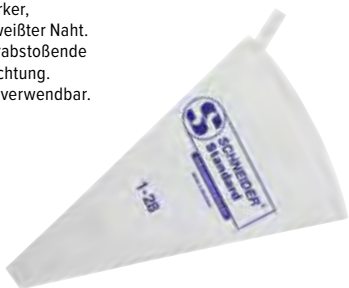

Art.-Nr.	Beschreibung
GT128	Größe 3 40cm
GT130	Größe 5 50cm

Schneider Spritzbeutel aus Nylon

Wiederverwendbar und waschbar, mit geschweißten Nähten gegen auslaufen.



Art.-Nr.	Beschreibung
CW312	Größe 3 40cm
CW314	Größe 5 50cm

Vogue Rutschfeste Einweg-Spritztüten

3 Lagen aus starkem Polyethylen und Nähte mit hoher Zugfestigkeit. Mit einer rutschfesten Außenseite und einer glatten Innenseite, um Torten einfach dekorieren zu können.



Art.-Nr.	Beschreibung	VE
CS803	Blau 46cm	100

Schneider Einwegspritzbeutel

Seidenglatte Innenseite für optimalen Durchlauf. Ideal für Schlagsahne. Starkes Polyethylen.



Art.-Nr.	Beschreibung	VE
GT123	Grün 47cm	100
GT124	Blau 47cm	100
GT125	Weiß 54,5cm	100

Schneider Spritztüllen

Kreieren Sie zierliche Glasurwirbel mit diesen Edelstahltüllen. Geeignet für Nutzung mit allen Spritzbeuteln. Geschirrspülergeeignet.



Glad

Art.-Nr.	Beschreibung
GT116	10(Ø)mm
GT117	12(Ø)mm
GT118	16(Ø)mm



Gerillt

Art.-Nr.	Beschreibung
GT119	7(Ø)mm
GT120	9(Ø)mm
GT121	13(Ø)mm
GT122	18(Ø)mm

Schneider Spritzbeutel Baumwolle

Baumwollbeutel mit starker, geschweißter Naht. Wasserabstoßende Beschichtung. Wiederverwendbar.



Art.-Nr.	Beschreibung
GT132	Größe 7 70cm

Vogue Spritztüllensets

Einfach zu reinigende Edelstahlspritztüllen mit verschiedenen Öffnungen. Ideal für private Haushalte und professionelle Pâtisseries.



Art.-Nr.	Beschreibung
CP107	26-teiliges Set
CP106	52-teiliges Set

Matfer Bourgeat Spritztüllenset

Polycarbonat. Verschiedene Größen, 6 x glatt, 6 x gerillt.



NEU

Art.-Nr.	Beschreibung	VE
CC071	Set	12

De Buyer Mousseringe

Mousseringe aus Edelstahl. Verkauft per Stück.



Art.-Nr.	Beschreibung
GM376	20(Ø) x 4,5(H)cm
GM374	24(Ø) x 6(H)cm

De Buyer Quadratische Tortenform

Mit eckigen Tortenringen können Sie moderne Formen erstellen. Die verschiedenen Größen ermöglichen individuelle sowie große Kuchen.



Art.-Nr.	Beschreibung
GM387	2(H) x 20(B) x 20(T)cm

Vogue Minitortenformen

Edelstahl. 30mm tief.



Art.-Nr.	Beschreibung
E062	Rechteckig 3(H) x 8(B) x 4(L)cm

Vogue Puddingform

Aluminium.



Vogue Runde Backform

Aluminium. 6er Pack.



Vogue Puddingform

Aluminium.



Vogue Puddingform

Edelstahl.



Art.-Nr.	Beschreibung
E048	105ml 7(Ø)cm
E047	180ml 8,5(Ø)cm
E046	340ml 11(Ø)cm

Art.-Nr.	Beschreibung	VE
K513	3,5(H) x 6(Ø)cm	6
K514	4(H) x 6,7(Ø)cm	6

Art.-Nr.	Beschreibung	VE
K516	6(H) x 6,5(Ø)cm	1

Art.-Nr.	Beschreibung
K519	6(H) x 5,5(Ø)cm

Matfer Exoglas Quiche-Formen

Verformt sich nicht, so dass die Formen ihre Form beibehalten und praktisch unzerbrechlich sind.



NEU

Art.-Nr.	Beschreibung	VE
DB509	62 (H) x 100 (Ø) mm	12

Circulon Rechteckige Antihaft-Backform

60(H) x 390(B) x 260(T) mm. Kohlenstoffstahl.



Art.-Nr.	Beschreibung
DE501	8 (H) x 176 (B) x 325 (T) mm

Matfer Bourgeat Kuchenform

Mit der Matfer Bourgeat Exoglas-Kuchenform 315 mm erhalten Sie immer die perfekte Form für kleine Torten.

- Gefrier- und ofenfest - nur eine Form erforderlich



NEU

Art.-Nr.	Beschreibung
FA964	300x80cm

Matfer Bourgeat Exoglas-Brotformen

Verformt sich nicht, so dass die Formen ihre Form beibehalten und praktisch unzerbrechlich sind.



Art.-Nr.	Beschreibung
FA972	116 x 283mm
FA973	30,5cm

Brotbackformen

Verzinnete Backformen.



Art.-Nr.	Beschreibung
E817	305 x 102mm

Matfer Briocheminiformen

Antihaft. 12er Pack.



Art.-Nr.	Beschreibung	VE
E238	75(Ø) x 28(T)mm	12

Vogue Runde Antihaftbackform

Antihaftbeschichtete Darioform. 3er Pack.



Art.-Nr.	Beschreibung	VE
GC981	6(H) x 6,5(Ø)cm	3

Matfer Bourgeat Runde gerillte Törtchenform

Exoglass-Formen widerstehen Temperaturen zwischen 20°C und 250°C.



Art.-Nr.	Beschreibung	VE
DN954	90 (Ø) x 15 (T) mm	12
DN955	100 (Ø) x 18 (T) mm	12

Vogue Puddingform aus Aluminium

Aluminium.



Art.-Nr.	Beschreibung	VE
K517	5(H) x 5,8(Ø)cm	1

TISCHSERVICE

RESTAURANT, BAR & HOTEL

MÖBEL

EINWEGARTIKEL & REINIGUNG

KLEIDUNG & ARBEITSSCHUHE

KÜCHE

KÜCHENMÖBEL & TRANSPORT

GERÄTE

KÜHLEN & GEFRIEREN

KÜCHE / PATISSERIE

Vogue Ausstecher glatt

Ausstecher aus verzinnem Weichstahl. Die Größen liegen zwischen 23 und 90 mm (Ø).

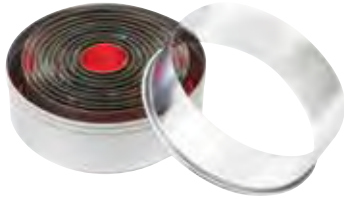

Art.-Nr.	Beschreibung	VE
E013	Glatt 23-90mm	11

Vogue Ausstecher gewellt

Set von 11.



Art.-Nr.	Beschreibung	VE
E019	Gewellt	11

Vogue Ausstechformenset

Set von 12.



Art.-Nr.	Beschreibung	VE
E002	10cm	12

Vogue Ausstecherset glatt

Set von 6.



Art.-Nr.	Beschreibung	VE
E017	Quadratisch	6

Glatte Tortenringe

25mm tief.



Art.-Nr.	Beschreibung
E692	26,5(Ø)cm



Matfer Bourgeat Mousseringe

Edelstahl 45(T) mm.



NEU

Art.-Nr.	Beschreibung
DN959	240 (Ø) mm

Matfer Exoglass rund glatt



Art.-Nr.	Beschreibung
E043	8-teiliges Set 3 - 10(Ø)cm

Schneider Runde Ausstechformen gerillt

Nylonformen mit gerilltem Rand. Größen von 2 bis zu 10cm.



Art.-Nr.	Beschreibung	VE
GT141	Rund glatt	9

Pyrex Kochgeschirr

Attraktive Kochutensilien aus Glas mit hoher Temperaturwechselbeständigkeit, ideal zum Servieren direkt aus dem Ofen oder zur Aufbewahrung von Lebensmitteln. Ofen-, geschirrspüler- und mikrowellengeeignet.

Souffléförmchen



Art.-Nr.	Beschreibung
GD028	4,5(H) x 9,7(Ø)cm

Runde Kasserolle



Art.-Nr.	Beschreibung
P590	31,5 x 27 x 11cm

Ovale Kasserolle

39 x 11 x 15cm tief.



Art.-Nr.	Beschreibung
P591	15 x 39 x 11cm

Schüsseln



Art.-Nr.	Beschreibung
P582	14,5cm Ø - 0,5L
P583	17cm Ø - 1L
P584	21cm Ø - 2L
P585	24cm Ø - 3L

Bräter



Art.-Nr.	Beschreibung
GD029	21 x 21cm

Bräter

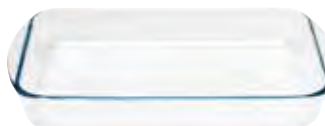

Art.-Nr.	Beschreibung
GD030	35 x 23cm
GD031	40 x 27cm

Quicheform

3,5cm tief.



Art.-Nr.	Beschreibung
P579	3,5(H) x 27(Ø)cm

Circulon Antihaft-Springform 24,5cm

75(H) x 245(Ø)mm. Kohlenstoffstahl.

- Total®-Antihaft-System
- Gleichmäßige Backleistung
- Spülmaschinentauglich
- Leicht zu reinigen
- Garantiert durch unsere problemlose lebenslange Garantie
- PFOA-, blei- und cadmiumfrei
- Backofenfest: 230°C/450°F/Gas Stufe 9



Art.-Nr.	Beschreibung
DE506	54 (H) x 230 (Ø) mm

Circulon Antihaft-Backform für 12 Muffins

35(H) x 395(B) x 280(T)mm. Kohlenstoffstahl.



Art.-Nr.	Beschreibung
DE505	12 Tasse

Matfer Minibackformen

Antihaft.



Art.-Nr.	Beschreibung	VE
E196	8(Ø) x 1,8(H)cm	12
E195	10(Ø) x 2,1(H)cm	12

Vogue Antihaftbeschichtete Quicheformen Vogue Gerillte Mini-Quicheform

Antihaftbeschichtete Quicheform. Herausnehmbarer Boden.



Art.-Nr.	Beschreibung
GC988	3(H) x 10(Ø)cm
GC989	5,5(H) x 25(Ø)cm



Art.-Nr.	Beschreibung	VE
CW990	2(H) x 8(Ø)cm	3
CW991	2(H) x 10(Ø)cm	3

Matfer Glatte Tortenringe

20mm tief.



Art.-Nr.	Beschreibung
E645	16(Ø)cm
E646	20(Ø)cm
E647	24(Ø)cm
DN962	28(Ø)cm

Schneider Savarinform

Edestahl.



Art.-Nr.	Beschreibung
CR928	8(H) x 24(Ø)mm

Vogue Antihaftbeschichtete Kastenform

Antihaftbeschichtete Kastenbackform.



Art.-Nr.	Beschreibung
GD075	6,3(H) x 18(B) x 8,6(L)cm
GD003	7,8(H) x 25(B) x 10(L)cm
GD004	8(H) x 30(B) x 11,2(L)cm

Vogue Antihaftbeschichtete Kastenform

Antihaftbeschichtete Kastenbackform.



Art.-Nr.	Beschreibung
GD005	6(H) x 25,5(B) x 12,5(L)cm

Masterclass Springform-Kuchenformen

Gelingt es Ihnen, hervorragende Kuchen zu backen - mit einfach zu verwendenden Springformen mit Schnellverschluss.



Art.-Nr.	Beschreibung
FC354	250(Ø)mm

Matfer Minitortentform

Exoglass. Formen halten Temperaturen zwischen 20°C und 250°C stand. 100(Ø)mm.



NEU

Art.-Nr.	Beschreibung	VE
DN950	Glatt 10 (Ø) x 3 (T)cm	12

Bron Quicheformen

Mit herausnehmbarem Boden.



Art.-Nr.	Beschreibung
E798	12 x 2cm (T)

Schneider Back-Trennspray

Hergestellt aus natürlichen Bestandteilen mit einem neutralen Geschmack. Zu benutzen auf Backformen, Töpfen, Rosten und Backblechen.



Art.-Nr.	Beschreibung
GT042	0,5L

Matfer Bourgeat Tortenform

Der Matfer Bourgeat Exo-Glas-Kuchenring 80 mm hilft Ihnen, köstliche Desserts zu backen und jedes Mal die perfekte Portion zu erhalten.



NEU

Art.-Nr.	Beschreibung	VE
FA984	8(Ø)cm	6
FA987	10(Ø)cm	6

TISCHSERVICE

RESTAURANT, BAR & HOTEL

MÖBEL

EINWEGARTIKEL & REINIGUNG

KLEIDUNG & ARBEITSSCHUHE

KÜCHE

KÜCHENMÖBEL & TRANSPORT

GERÄTE

KÜHLEN & GEFRIEREN

Backformen

Vogue Antihafbeschichtete Quicheformen



Art.-Nr.	Beschreibung
DB566	3,5(H) x 20(Ø)cm
DB567	3,5(H) x 25(Ø)cm
DB568	3,5(H) x 30(Ø)cm

Vogue Runde Springformen

75mm tief.



1



2

Schneider Silikonbeschichtetes Backblech

Perforiertes Backblech aus Aluminium mit Silikonbeschichtung. Einfach zu reinigen und sehr langlebig.



Art.-Nr.	Beschreibung
CW321	53 x 32,5cm (1/1 GN)
CW322	60 x 40cm (Bäckereinorm)



1 Aluminium

Art.-Nr.	Beschreibung
E845	7,5(H) x 20(Ø)cm
E846	7,5(H) x 22(Ø)cm
E847	7,5(H) x 24(Ø)cm
E848	7,5(H) x 26(Ø)cm
E849	7,5(H) x 28(Ø)cm



2 Antihaf

Art.-Nr.	Beschreibung
GD017	7(H) x 21(Ø)cm
GD018	7(H) x 24(Ø)cm
GD019	7(H) x 26(Ø)cm

Vogue

Antihafbeschichtete Yorkshirepuddingformen. 23 mm tief.



Art.-Nr.	Beschreibung
GD012	4 Formen

Vogue Tiefe Muffinform

70(Ø)mm Form. 28mm tief.



Art.-Nr.	Beschreibung
E714	Muffinform 6 Muffins

Vogue Antihafbeschichtete Backformen

Antihafbeschichtete Backformen



Art.-Nr.	Beschreibung
GC994	3(H) x 13(Ø)cm
GC995	16,5(Ø) x 4(H)cm
GC996	20(Ø) x 5(H)cm

Matfer Antihafbackform

23mm tief.



Art.-Nr.	Beschreibung
E145	28(Ø)cm

Vogue Antihafbeschichtete Muffinform

Antihafbeschichtete Muffinformen, 30mm tief.



Art.-Nr.	Beschreibung
GD011	12 Muffins

Vogue Antihafbeschichtete Minimuffinform

Antihafbeschichtete Minimuffinformen. 14mm tief.



Art.-Nr.	Beschreibung
GD013	12 Minimuffins

Vogue Backbleche

Antihafbeschichtete Backbleche.

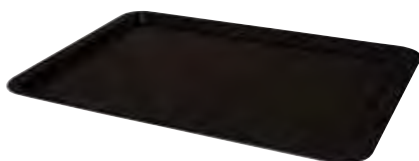

Art.-Nr.	Beschreibung
GD014	16 (H) x 370 (B) x 257 (T) mm
GD015	1,5(H) x 43(B) x 28 (T)cm
GD016	25 (H) x 482 (B) x 305 (T)mm

Vogue Antihafbeschichtetes Backblech

Antihafbeschichtetes Backblech in Patisseriegröße mit schrägem Rand. Größe: 1(H) x 60(L) x 40(B)cm.



Art.-Nr.	Beschreibung
K339	60 x 40cm (Bäckereinorm)

De Buyer Rechteckige Kuchenform

Mit herausnehmbarem Boden für ein einfaches Ablösen. Antihaf.



Art.-Nr.	Beschreibung
CY117	3(H) x 10,2(B) x 35,6(T)cm

Flexible Backformen

Silikonbackformen von Vogue sind extra flexibel. Hitzebeständig bis zu 260°C. Fleckabweisend und geschirrspülergeeignet.

Vogue 6 Muffins

4(H) x 16,2(B) x 24(L)cm



Art.-Nr. Beschreibung
DA520 6 Muffins

Vogue Quadratische Backform

24,5(L) x 24,5(B)cm.



Art.-Nr. Beschreibung
DA532 Quadratische Backform

Vogue Brotbackform

6(H) x 13(B) x 25,5(L)cm.



Art.-Nr. Beschreibung
DA525 Brotbackform

Hygiplas Flexible Silikon-Backformen



Art.-Nr. Beschreibung
CX049 Quadratisch 245mm
CX048 Brotbackform
CX047 6 Muffins

NEU



Pavoflex Silikonformen

Sehr flexible Form mit 60x40cm Abmessung. Wahl aus 3 verschiedenen Formen. Geeignet für Temperaturen von -40°C bis +280°C. Geschirrspülergeeignet. Gemäß HACCP-Norm.



24 Muffins

7,5Ø x 4cm tief.

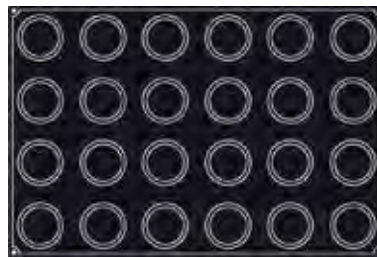

Art.-Nr. Beschreibung
CC069 24 Muffins

44 Madeleines

35ml. 1,8(T) x 7,8(L) x 4,5(B)cm

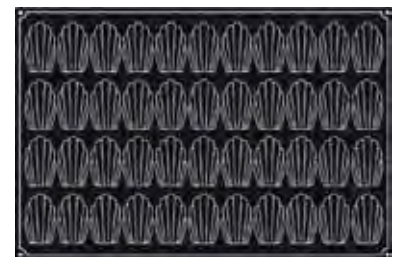

Art.-Nr. Beschreibung
CF161 44 Madeleines

Vogue Blech für 24 Törtchen

Kann für Muffins, Yorkshirepuddings etc. verwendet werden. Komplette Abmessung: 358 x 523mm. Form(mm): 80 (Ø) x 35 (T).



Art.-Nr. Beschreibung
C563 Standard 24 Formen
C564 Antihafbeschichtet 24 Formen



Vogue Blech für 12 Törtchen

Größe (mm): 273 x 358 x 27 (tief).



Art.-Nr. Beschreibung
C562 Antihafbeschichtet | 12 Muffins



TISCHSERVICE

RESTAURANT, BAR & HOTEL

MÖBEL

EINWEGARTIKEL & REINIGUNG

KLEIDUNG & ARBEITSSCHUHE

KÜCHE

KÜCHENMÖBEL & TRANSPORT

GERÄTE

KÜHLEN & GEFRIEREN

Formaflex Antihaftbackformen



La Pavoni revolutionäre flexible Antihaftformen für die Zubereitung diverser Konditoreiprodukte. Einfetten und/oder vorwärmen ist nicht nötig. Das flexible Antihaftmaterial sorgt für schnelles und vollständiges entnehmen der Kuchen. Geeignet für Temperaturen von -40°C bis +280°C. Geschirrspülergeeignet. Nach HACCP-Standards. Gastronorm 1/3.



Flexibel! Keine Produk-
tanhaftung – Einfach
Hinausdrücken!



11 Minimuffins
2,8cm tief. 5(Ø)cm.

15 Tortenformen
1,5cm Tief. 5(Ø)cm.

15 Halbkugeln
2,3cm Tief. 5(Ø)cm.

6 Muffins

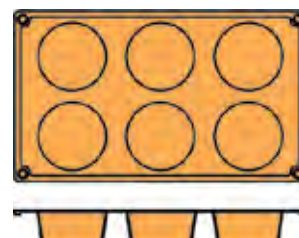
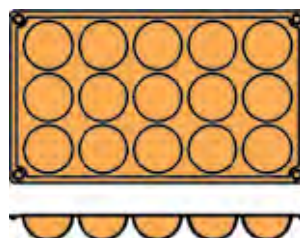
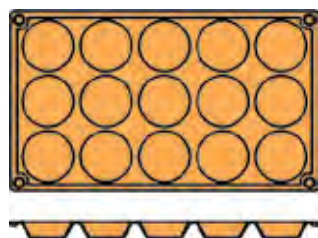
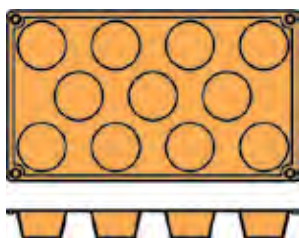

Art.-Nr. Beschreibung
N934 11 Minimuffins

Art.-Nr. Beschreibung
N935 15 Tortenformen

Art.-Nr. Beschreibung
N936 15 Halbkugeln

Art.-Nr. Beschreibung
N933 6 Muffins

20 Minimadeleines
4,2(L) x 3(B)cm

24 Pomponettes
1,6(T) x 3,4(Ø)cm.

9 Küchlein
3(T) x 8(L) x 3(B)cm

15 Pyramiden
2,2(T) x 3,6 (L) x 3,6(B)cm

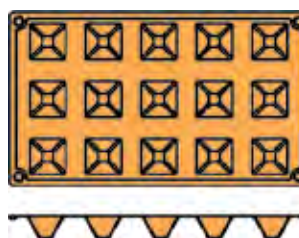
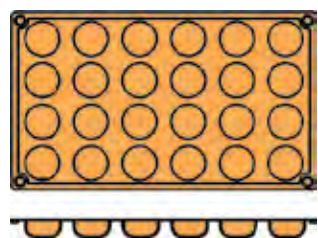
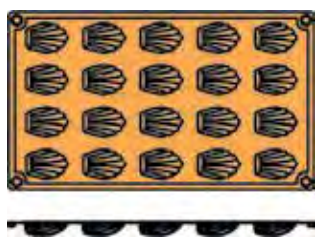

Art.-Nr. Beschreibung
N939 20 Minimadeleines

Art.-Nr. Beschreibung
N940 24 Pomponettes

Art.-Nr. Beschreibung
N941 9 Küchlein

Art.-Nr. Beschreibung
N942 15 Pyramiden

6 Pyramiden
4(T) x 7,1(L) x 7,1(B)cm

15 Törtchen
2cm Tief. 4(Ø)cm.

16 Ovale
2(T) x 5,3(L) x 3,3 (B)cm

8 Herzen
3,5(T) x 6,5(L) x 6(B)cm

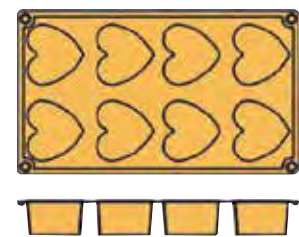
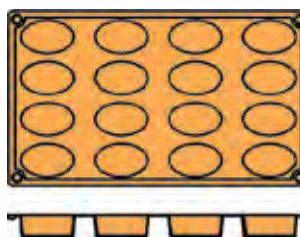
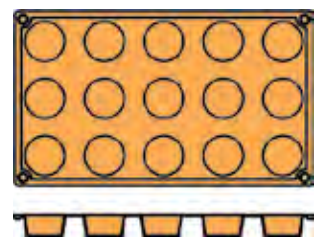
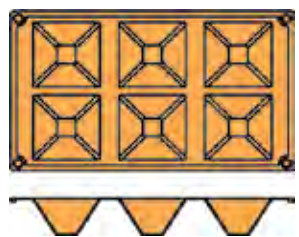

Art.-Nr. Beschreibung
N943 6 Pyramiden

Art.-Nr. Beschreibung
N945 15 Törtchen

Art.-Nr. Beschreibung
N951 16 Ovale

Art.-Nr. Beschreibung
CB167 8 Herzen

Schokoladenformen



Schokoladenformen aus Polycarbonat, mit denen Sie Ihre Leckereien kreativ gestalten können. Hartes Material für ein einfaches Ablösen. Gefrierer- und geschirrspülgerecht. 2,4(T) x 1,35(L) x 2,75(B)cm.

Hexagon

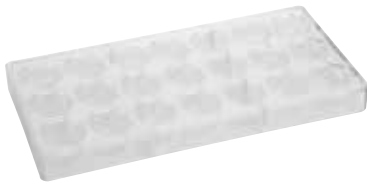

Art.-Nr. Beschreibung
DW290 2,(H) x 3,1(B) x 3,1(T)cm

Juwel



Art.-Nr. Beschreibung
DW291 2,1(H) x 3,5(Ø)cm

Quadratische Schokoladenformen

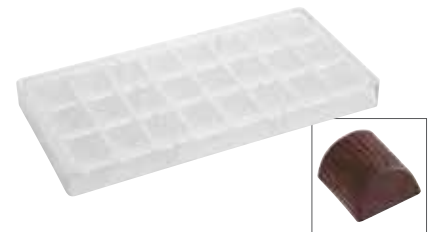

Art.-Nr. Beschreibung
DW292 1,6(H) x 3(B) x 2,7(T)cm

Herz



Art.-Nr. Beschreibung
DW293 Herz 1 1,8(H) x 3,1(B) x 3,5(T)cm
DW297 Herz 2 1,5(H) x 3,3(B) x 3,1(T)cm

Kugel



Art.-Nr. Beschreibung
DW294 3(Ø)cm

Gewellt



Art.-Nr. Beschreibung
DW295 1,5(H) x 2,7(B) x 2,2(T)cm

Lippen



Art.-Nr. Beschreibung
DW296 1,7(H) x 4,9(B) x 2,6(T)cm

Mandel



Art.-Nr. Beschreibung
DW298 1,25(H) x 4,55(B) x 2,5(T)cm



Schneider Tungkabel Set



Edelstahl Tungkabeln in einem robusten ABS-Kunststoff-Koffer. Enthält: runde 14mm, 16mm, 18mm, 20mm, dreieckige, spiralförmige, tropfenförmige Tungkabeln und 2-, 3- und 4-zackige Tungkabeln.

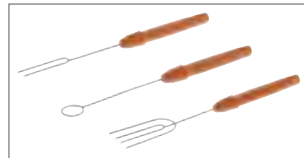

Art.-Nr. Beschreibung
CT169 10-teiliges Set

Schneider Mikrowellenbehälter

Polypropylenbehälter, der für die Mikrowelle geeignet ist. Ausgestattet mit einer Maßeinteilung, zwei seitlichen Ausgüssen und einem praktischen Griff. Einfach zu reinigen.



Art.-Nr. Beschreibung
CT189 2L

Schneider Teigschaber

Verwenden Sie diesen Teigschaber, um Teig abzulösen oder um Schokoladenraspeln herzustellen. Mit einem runden Griff, der einen bequemen Gebrauch ermöglicht. Gerade oder gebogen.

- Runder Griff
- Dicke: 0,8mm
- Gerade oder gebogen



Art.-Nr. Beschreibung
CW294 Gebogen 12(B)cm

Schneider Aufbewahrungsbox für Pralinen

Stabile, stapelbare und durchsichtige Aufbewahrungsbox aus Polystyren für Pralinen. Mit einem dichten Verschluss, sodass Ihre Pralinen länger frisch bleiben. Ideal für Transport und Aufbewahrung.



Spezifikation
CT170 Größe (cm): 7,3(H) x 33,5(B) x 22,5(T)

Art.-Nr. Beschreibung
CT170 Aufbewahrungsbox

TISCHSERVICE

RESTAURANT, BAR & HOTEL

MÖBEL

EINWEGARTIKEL & REINIGUNG

KLEIDUNG & ARBEITSSCHUHE

KÜCHE

KÜCHENMÖBEL & TRANSPORT

GERÄTE

KÜHLEN & GEFRIEREN

KÜCHE / PATISSERIE

Schneider Backblech

Perforiertes Aluminiumbackblech für bessere Hitzezirkulation.



Art.-Nr.	Beschreibung
GT146	1(H) x 60(B) x 40(T)cm

Vogue Backblech

Antihafbeschichtet 1,6 mm starke Aluminiumbleche geben gleichmäßige Wärmeleitung. Schräger Rand. 26mm tief.



Art.-Nr.	Beschreibung
S373	53 x 32,5cm (1/1 GN)

Vogue Backblech

Antihafbeschichtet 1,6 mm starke Aluminiumbleche geben gleichmäßige Wärmeleitung. Schräger Rand. 26mm tief.



Art.-Nr.	Beschreibung
S373	53 x 32,5cm (1/1 GN)

Schneider GN1/1-Backblech

Aluminium. Aufstehender 45°-Rand.



Art.-Nr.	Beschreibung
GT145	1(H) x 32,5(B) x 53(T)cm

Vogue Auflaufformen

Hart eloxiertes Aluminiumgeschirr für schnelles, gleichmäßiges Garen. Einfach zu reinigen.



Art.-Nr.	Beschreibung
C058	70(H) x 370(B) x 265(T)mm

Bourgeat Aluminiumbackbleche

Backbleche in Gastronom- oder Patisseriegrößen mit schrägem Rand.



Art.-Nr.	Beschreibung
J858	53 x 32,5cm (1/1 GN)
J857	60 x 40cm (Bäckereinorm)

Schneider Antihafbeschichtetes Backblech

Antihafbeschichtetes Backblech mit Tyneck-Beschichtung. Dünn, leicht und mit gleichmäßiger Wärmeverteilung für hervorragende Backergebnisse.



Art.-Nr.	Beschreibung
DW283	53 x 32,5cm (1/1 GN)
DW286	40 x 60cm (Bäckereinorm)

Schneider Perforiertes antihafbeschichtetes Backblech

Perforiertes Backblech mit Antihaf-Tyneck-Beschichtung. Dünn, leicht und mit gleichmäßiger Wärmeverteilung für hervorragende Backergebnisse.



Art.-Nr.	Beschreibung
DW284	53 x 32,5cm (1/1 GN)
DW285	60x40cm (Bäckereinorm)

Vogue Backbleche

Hart eloxierte Aluminium-Backbleche für schnelles, gleichmäßiges Garen. Einfach zu reinigen.



Art.-Nr.	Beschreibung
C062	20(H) x 320(B) x 215(T)mm
C063	20(H) x 370(B) x 265(T)mm
C064	20(H) x 420(B) x 305(T)mm

Bourgeat Backblech mit Antihafbeschichtung

Antihafbeschichtetes Backblech in Gastronomgröße mit schrägem Rand.



Art.-Nr.	Beschreibung
K340	53 x 32,5cm (1/1 GN)

Masterclass Crusty Bake Antihaf-Backblech

20(H) x 270(B) x 390(T)mm. Kohlenstoffstahl.



NEU

- Backofen-, külschrank- und gefriersicher
- Fortschrittliche Quantum-2-Antihafbeschichtung
- Perforierter Boden für verbesserte Luftzirkulation
- BPA-frei
- Leicht zu reinigen - spülmaschinengeeignet

Art.-Nr.	Beschreibung
CS567	20 (H) x 270 (B) x 390 (T) mm

Schneider Emaillierte Backbleche

Langlebige emaillierte Backbleche, die für eine gleichmäßige Wärmeverteilung sorgen.



Art.-Nr.	Beschreibung
DW287	1/1 GN 20mm tief
DW288	1/1 GN 45mm tief
DW289	1/1 GN 60mm tief

Vogue Auskühlgitter

43 x 25,5cm. Draht.



Art.-Nr.	Beschreibung
J810	43,2 x 25,5cm
J811	63,5 x 40,6cm

Bourgeat Backbleche aus Eisen

Backbleche aus Eisen in Gastronorm- oder Patisseriegrößen mit schrägem Rand.



Art.-Nr.	Beschreibung
K448	53 x 32,5cm (1/1 GN)
J862	60 x 40cm (Bäckereinorm)

Vogue Backbleche

20mm tiefe Aluminiumbleche.



Art.-Nr.	Beschreibung
K442	2(H) x 32,4(B) x 22,2(T)cm
K443	2(H) x 37(B) x 26,5(T)cm
K444	2(H) x 42,5(B) x 31,1(T)cm
K445	2(H) x 47,6(B) x 35,5(T)cm
K446	2(H) x 52,7(B) x 42,5(T)cm

Vogue Backbleche

40mm tiefe Aluminiumbleche.



Art.-Nr.	Beschreibung
K432	4(H) x 32(B) x 21,5(T)cm
K433	4(H) x 37(B) x 26,5(T)cm
K434	4(H) x 42(B) x 30,5(T)cm
K435	4(H) x 47(B) x 35,5(T)cm
K436	4(H) x 52(B) x 42(T)cm
K437	4(H) x 61(B) x 45,5(T)cm

Vogue GN gerilltes Backblech

Antihafbeschichtetes und gerilltes Aluminiumblech mit schrägem Rand für eine verbesserte Leistung, 1,6 mm dick.



Art.-Nr.	Beschreibung
S372	53 x 32,5 x 3cm (1/1 GN)

Vogue Bräter mit Antihafbeschichtung

80mm tiefe Aluminiumbräter mit stabilen vernieteten Griffen.



Art.-Nr.	Beschreibung
S365	44 x 30cm
S364	45 x 35cm

Bourgeat Bräter Edelstahl 1/1 GN

Sehr starker Edelstahl. 325 x 530mm.



Art.-Nr.	Beschreibung
K091	5,5cm tief

Vogue Auflaufformen

Aluminium mit integriertem Griff.



Art.-Nr.	Beschreibung
K422	5(H) x 32(B) x 21,5(T)cm
K423	7(H) x 37(B) x 26(T)cm
K424	7(H) x 42(B) x 30,5(T)cm
K425	7(H) x 47(B) x 35,5(T)cm
K426	7(H) x 52(B) x 42(T)cm
K427	7(H) x 61(B) x 45,5(T)cm

Circulon Antihaf-Bratplatte mit Muster

44,5 x 29 cm. Kohlenstoffstahl.



NEU

Art.-Nr.	Beschreibung
DE500	176 x 290 mm

Vogue Antihafbeschichtetes Backblech



Art.-Nr.	Beschreibung
K339	60 x 40cm (Bäckereinorm)

Vogue GN Ofenrost

Edelstahl GN Backofenroste, auch ideal für den Einsatz als Kühlgitter.

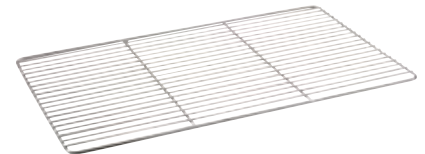

Art.-Nr.	Beschreibung
M929	53 x 33cm Rost (1/1 GN)
CC189	65 x 53cm (GN 2/1) Rost

Vogue Patisserieofenrost

Edelstahlofenrost auch ideal zum Auskühlen.

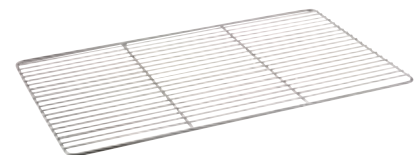

Art.-Nr.	Beschreibung
M930	60 x 40cm (Bäckereinorm)

Extra tiefer Bräter

100mm tiefe Aluminiumbräter mit integrierten Handgriffen.



Art.-Nr.	Beschreibung
K412	10(H) x 42(B) x 30,5(T)cm
K414	10(H) x 52(B) x 42(T)cm
K416	10(H) x 61(B) x 45,5(T)cm

TISCHSERVICE

RESTAURANT, BAR
& HOTEL

MÖBEL

EINWEGARTIKEL
& REINIGUNG

KLEIDUNG
& ARBEITSSCHUHE

KÜCHE

KÜCHENMÖBEL
& TRANSPORT

GERÄTE

KÜHLEN & GEFRIEREN

KÜCHE / PATISSERIE

Mason Cash Puddingform

Ein Klassiker für jede Küche. Diese Steinschüsseln sind geschirrspüler- und gefrierer geeignet. Eignen sich auch sehr gut zum Dampfgaren.



Art.-Nr.	Beschreibung
GG770	625ml. 140(Ø)mm.

Hygiplas Antihaft-Backmatten

Antihaft-Backmatten. Backofengeeignet bis 250°C. Lila Version zur Verwendung mit Allergenen.



Art.-Nr.	Beschreibung
FB608	520 x 315 mm
FB609	585 x 385 mm

Matfer Backpapier

Wiederverwendbares, ungebleichtes braunes Backpapier. Beidseitig antihaftbeschichtet.



Art.-Nr.	Beschreibung	VE
DN928	1/1 GN 53 x 32,5cm	500
DN927	Bäckereinorm 60 x 40cm	500

Backpapier

Wiederverwendbare PTFE-beschichtete Antihaftunterlagen, die Ofenbleche und Grills frei von Fett und Schmutz halten. Einfache Reinigung mit Spülwasser oder in den Geschirrspüler legen. Gefrierer- und ofenbeständig bis zu 260°C.



Art.-Nr.	Beschreibung
CE174	33cm x 2m

Vogue Runde und ovale Gärkörbe aus Rattan

Elfenbeinfarbene Rattankörbe zum Aufbewahren, Transportieren und Gären von Teig. Sie sind stapelbar und spülmaschinenfest.



- Stapelbar
- Spülmaschinenfest

Art.-Nr.	Beschreibung
FT837	Oval 210 x 150 x 80mm
FT838	Oval 250 x 150 x 80mm
FT839	Rund 220 x 80mm

Schneider Brotgärkörbe aus Rattan

Sorgt für eine gleichmäßige Gärung und eine knusprige Kruste.



Art.-Nr.	Beschreibung
DW274	Oval 80 (H) x 120 (B) x 200 (T) mm

Vogue Backpapier

Stabiler Kartonspender mit Abreißkante. In 34cm oder 45cm Breite erhältlich. Rolllänge 50m. Beidseitig antihaftbeschichtet und geeignet bis 230°C.



Spezifikation
CF349 Größe (cm): Spender: 8,2(H) x 34,2(B) x 8,3(T).
DM177 Größe (cm): Spender: 8,2(H) x 48,2(B) x 8,3(T).

Art.-Nr.	Beschreibung
CF349	29cm x 50m Backpapier
DM177	44cm x 50m Backpapier

Backunterlagen

PTFE-beschichtete Antihaftunterlage, um die Reinigung der Öfen zu vereinfachen. Einfache Reinigung, nur abwischen mit Spülwasser oder in den Geschirrspüler legen. Gefrierer- und ofenbeständig bis zu 260°C.



Art.-Nr.	Beschreibung
CE172	50cm x 1m

Backunterlagen

PTFE-beschichtete Antihaftunterlage, um die Reinigung der Öfen zu vereinfachen. Einfache Reinigung, nur abwischen mit Spülwasser oder in den Geschirrspüler legen. Gefrierer- und ofenbeständig bis zu 260°C.



Art.-Nr.	Beschreibung
CE173	50cm x 2m

Vogue Antihaftbackunterlagen

Revolutionäre Antihaftunterlage verhindert Schäden an Konditoreiwaren. Geeignet bis 250°C. Einfach zu reinigen.

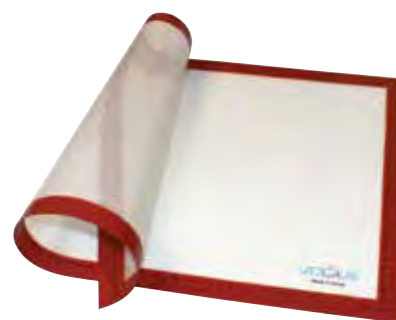

Art.-Nr.	Beschreibung
E842	1/1 GN 52 x 31,5cm
E687	58,5 x 38,5cm

Matfer Antihaftbeschichtete EXOPAT-Unterlagen

Silikonprägnierte Glasstruktur, ideal für Gebäck und Brot. Ohne Einfetten. Temperaturbeständig von -40°C bis 300°C. Lässt sich mühelos mit einem Schwamm reinigen.

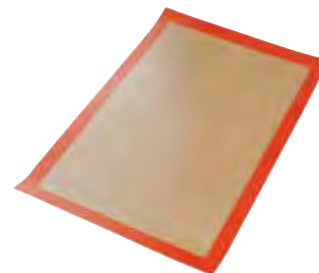

Art.-Nr.	Beschreibung
DN929	1/1 GN 53 x 32,5cm
DN940	Bäckereinorm 60 x 40cm

Backpapier

PTFE-Beschichtung mit Antihaftoberfläche, benötigt kein Fett oder Öl. Verwenden Sie es zum Backen, Grillen, Braten und in der Mikrowelle. Temperaturbeständig bis 260°C. Abwischbar.



Art.-Nr.	Beschreibung
K560	33(B)cm x 1(L)m

Kitchenkraft Polypropylen-Puddingform

Langlebiges Polypropylen-Formteil. Geeignet für Mikrowelle und Gefrierschrank. Deckel enthalten. Pro 12 Stück.



Art.-Nr.	Beschreibung	VE
Y837	140ml 83 (Ø) mm	12

Vogue Rührschüsseln

Schüsseln aus Polycarbonat. Ofen-, mikrowellen-, gefrier-, und geschirrspülergeeignet.



Art.-Nr.	Beschreibung
GD054	2L - 23(Ø)cm

Vogue Teigschüsseln mit Maßangabe

Edelstahl



Art.-Nr.	Beschreibung
K562	1,75L - 21,5(Ø)cm
K563	2,65L - 24,5(Ø)cm
K564	3,5L - 27(Ø)cm

Schneider Rührschüsseln und Deckel



Art.-Nr.	Beschreibung
DR541	2,5L 24(Ø)cm
DR542	4,5L 28(Ø)cm
DR543	6L 33(Ø)cm
DR544	9L 36(Ø)cm
DR545	13L 40(Ø)cm

Pyrex Schüsseln

Glasschalen mit hoher Temperaturwechselbeständigkeit. Ofen-, mikrowellen- und geschirrspülergeeignet.



Art.-Nr.	Beschreibung
P582	14,5cm Ø - 0,5L
P583	17cm Ø - 1L
P584	21cm Ø - 2L
P585	24cm Ø - 3L

Vogue Teigschüsseln

Edelstahl.



Art.-Nr.	Beschreibung
K530	500ml - 15(Ø)cm
K531	1L - 16,5(Ø)cm
K532	1,5L - 20(Ø)cm
K533	2L - 24(Ø)cm
K535	3,5L - 28(Ø)cm
K536	5L - 30,5(Ø)cm
K537	7L 33(Ø)cm
K538	8L - 35,5(Ø)cm

Vogue Teigschüsseln aus Edelstahl

Teigschüssel aus Edelstahl. Langlebiges Design mit einem flachen Boden für einen stabilen Einsatz. Stapelbar.



Art.-Nr.	Beschreibung
DL937	1L - 20(Ø)cm
GC135	2,2L - 25(Ø)cm
GC138	4,8L - 34(Ø)cm
GC141	12L - 46(Ø)cm

Art.-Nr.	Beschreibung
DR547	Deckel für 2,5L-Schüssel 24(Ø)cm
DR551	Deckel für 13L-Schüssel 40(Ø)cm

Arcoroc Kochschüsseln

Gehärtetes Glas.



Art.-Nr.	Beschreibung	VE
DK770	35,5ml - 6(Ø)cm	6
E561	128ml - 9(Ø)cm	6
E554	340ml - 12(Ø)cm	6
E550	1L - 17(Ø)cm	6
E552	2,9L - 23(Ø)cm	6
E553	4L - 26(Ø)cm	6

Araven Teigschüsseln aus Polypropylen

Mikrowellen-, gefrier- und geschirrspülergeeignet. Beständig gegen kochendes Wasser.



Art.-Nr.	Beschreibung
J273	0,5L - 13(Ø)cm
J274	1L - 17(Ø)cm
J275	2,5L - 23,5(Ø)cm
J277	4,5L - 28(Ø)cm
J278	7L - 32,5(Ø)cm
J280	11L - 38(Ø)cm

Vogue Edelstahlschüsseln mit Silikonboden

Edelstahlteigschüssel mit einem Antirutschsilikonboden.



Art.-Nr.	Beschreibung
GG021	3L - 22(Ø)cm
GG022	5L - 26(Ø)cm
GG023	8L - 31cm Ø

Bourgeat Teigschüsseln

Edelstahl.



Art.-Nr.	Beschreibung
K556	3,5L - 25(Ø)cm
K557	6,5L - 30(Ø)cm
K558	10L - 35(Ø)cm
K559	15L - 40(Ø)cm

TISCHSERVICE

RESTAURANT, BAR & HOTEL

MÖBEL

EINWEGARTIKEL & REINIGUNG

KLEIDUNG & ARBEITSSCHUHE

KÜCHE

KÜCHENMÖBEL & TRANSPORT

GERÄTE

KÜHLEN & GEFRIEREN

Vogue Antihaftpfannen aus Aluminium

Hergestellt aus den besten Materialien, ideal für den professionellen Einsatz mit einer hervorragenden Antihafbeschichtung!

Starker, kratzfester Boden



Stabil befestigter Stiel

Teflon Platinum Plus Antihafbeschichtung

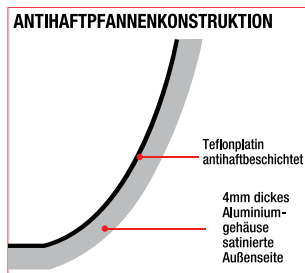

Art.-Nr.	Beschreibung
S341	20(Ø)cm
S342	24(Ø)cm
S343	26(Ø)cm
S344	28(Ø)cm
S345	30(Ø)cm
S346	32(Ø)cm
S347	36(Ø)cm
S339	40(Ø)cm

VOGUE



Vogue Antihaf-Pfannen

VOGUE

Hochwertige induktionsgeeignete Bratpfannen, die sich schnell erwärmen und gleichmäßig kochen, um perfekte Ergebnisse zu erzielen. Hergestellt aus robusten, hochwertigen Materialien mit Antihafbeschichtung für einfache Reinigung und hervorragende Kratzfestigkeit..

- Robuste genietete Griffe
- Sehr kratzfest
- Induktionsgeeignet

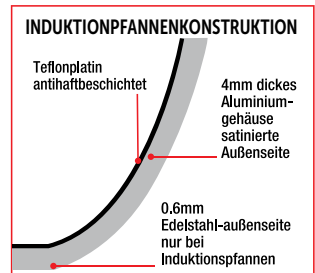

Stieltöpfe

Antihafbeschichtung aus Teflon-Platin. Induktionsgeeignet.



Art.-Nr.	Beschreibung
CP762	1,7L 16(Ø)cm
CP764	2,3L 18(Ø)cm
CP763	3,2L 20(Ø)cm

Art.-Nr.	Beschreibung
CS543	Deckel für CP762
CS544	Deckel für CP764
CS545	Deckel für CP763

Antihafbratpfanne

Antihaf-Induktionspfannen für schnelles und gleichmäßiges Garen.



Art.-Nr.	Beschreibung
CB899	3,5(H) x 20(Ø)cm
CB900	4(H) x 24(Ø)cm
CB901	4,3(H) x 26(Ø)cm
CB902	4,5(H) x 28(Ø)cm
FB691	5(H) x 30(Ø)cm
FB692	5(H) x 32(Ø)cm
FB694	6(H) x 40(Ø)cm

Sauteuse konisch

Ein ideales Mittel zum Anbraten oder Überbacken von Gemüse und dünnen Fleischscheiben.



Art.-Nr.	Beschreibung
CB903	20(Ø) x 7,8cm tief
CB904	24(Ø) x 8cm tief
FB695	75(T) x 280(Ø)mm
FB696	80(T) x 320(Ø)mm

Vogue Antihaft-Pfannen

VOGUE

Hergestellt aus den besten Materialien, ideal für den professionellen Einsatz mit einer hervorragenden Antihaftbeschichtung!



- Hochqualitatives Aluminium
- Robuste genietete Griffe
- 3-mal Teflon™ Platinum Plus-Beschichtung mit Schutzmaterialien zur Verhinderung von Oberflächenabrieb
- 50% kratzfester
- Geeignet für alle Wärmequellen außer Induktion

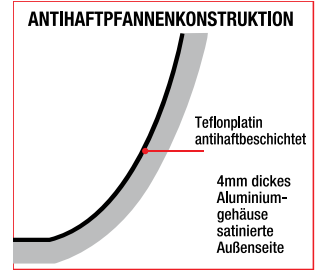

Silikonhandgriffe

Silikonhandgriffe für Vogue Antihaftpfannen. Schützt die Hände vor Verbrennungen. Einfach zu entfernen.



Art.-Nr.	Beschreibung
GD800	Klein (Pfannen 20-24(Ø)cm)
GD801	Mittel (Pfannen 26-32(Ø)cm)

Milchpfanne

Mit zwei Ausgießern um gleich aus der Pfanne zu gießen - ideal für Soßen.



Art.-Nr.	Beschreibung
CN949	14(Ø)cm

Wok

Wok mit flachem Boden



Art.-Nr.	Beschreibung
CE165	30(Ø)cm

Blinispfannenen

Ideal zur Herstellung von Pfannkuchen und Blinis sowie für einzelne Spiegeleier oder Fladenbrot.



Art.-Nr.	Beschreibung
T358	12(Ø)cm
S340	15(Ø)cm

Sauteuse konisch

Eine ideale Pfanne um Lebensmittel zu braten oder anzuschwitzen.



Art.-Nr.	Beschreibung
T298	20(Ø) x 7,8cm tief
T355	24(Ø) x 7cm tief
T299	28(Ø) x 7,5cm tief
T367	32(Ø) x 8cm tief

Ovale Fischpfanne

Ideal für Fisch und für größere Gerichte.



Art.-Nr.	Beschreibung
T357	36(Ø)cm
T370	40(Ø)cm

Crêpepfannen

Für Crêpes und Pfannkuchen.



Art.-Nr.	Beschreibung
T356	26(Ø)cm
CN940	30(Ø)cm

Quadratische Grillpfanne

Der gerillte Boden dieser Pfanne sorgt dafür, dass Öle und Fette ablaufen können und nicht wieder aufgenommen werden, sodass ein gesünderes Kochergebnis erzielt wird.



Art.-Nr.	Beschreibung
DL942	24 x 24cm

Paellapfanne

Pfanne mit 2 Griffen speziell für die Herstellung von Paella.



Art.-Nr.	Beschreibung
T369	45Ø x 6,8cm tief

TISCHSERVICE

RESTAURANT, BAR & HOTEL

MÖBEL

EINWEGARTIKEL & REINIGUNG

KLEIDUNG & ARBEITSSCHUHE

KÜCHE

KÜCHENMÖBEL & TRANSPORT

GERÄTE

KÜHLEN & GEFRIEREN

KÜCHE / KOCHGESCHIRR

Hygiplas Farbcodierte antihaftbeschichtete Aluminiumpfannen

Farbcodierte Griffe zur schnellen Identifizierung – grün für Veganer und Vegetarier, rot für Fleisch und lila für Allergene. Mit Teflon Platinum Plus Beschichtung. Nicht spülmaschinengeeignet.

- Farbcodierte Griffe
- Teflon Platinum Plus Beschichtung
- Aluminium für eine gleichmäßige Temperatur

Art.-Nr.	Beschreibung
FB470	200mm Grün
FB471	240mm Grün
FB473	200mm Rot
FB474	240mm Rot
FB475	280mm Rot
FB477	240mm Violett
FB478	280mm Violett



Antihaftbratpfanne

Hergestellt aus hochwertigen Materialien, durch die hervorragende Antihaftbeschichtung, ideal für die professionelle Nutzung.



Art.-Nr.	Beschreibung	VE
SA377	28cm Ø	6

Kochgeschirr aus unbeschichtetem Eisen

VOGUE

Geeignet für alle Kochflächen. Unbeschichtetes Eisen nimmt die Wärme auf und hält sie für längere Zeit, dies schafft eine energieeffiziente Garmethode.

- Schmiedeeisen
- Geschmiedete Stahlgriffe
- Gleichmäßige Wärmeverteilung
- Gute Wärmespeicherung

Pfannkuchenpfanne



Art.-Nr.	Beschreibung
GD065	13(Ø)cm

Bratpfannen



Art.-Nr.	Beschreibung
GD062	18(Ø)cm
GD063	20(Ø)cm
GD064	25(Ø)cm
GD006	30,5(Ø)cm
GD007	35(Ø)cm

Paellapfanne



Art.-Nr.	Beschreibung
GD074	40(Ø)cm
GG720	51(Ø)cm

Blinispfanne



Art.-Nr.	Beschreibung
GG722	28(Ø)cm

Bratpfannen



Art.-Nr.	Beschreibung
K378	20(Ø)cm
K379	25(Ø)cm

Sehr beanspruchbares Gusseisen schwarz



Hochwertiges robustes schwarzes gusseisernes Profikochgeschirr eignet sich für alle Heizflächen, einschließlich Induktion. Eisen nimmt die Wärme auf und hält es für längere Zeit, dies schafft eine energieeffizientere Garmethoden.

- Extra starker Stahlgriff • 2mm dickes Gehäuse • Hohe Temperaturspeicherung
- Induktionsgeeignet

Bratpfanne



Art.-Nr.	Beschreibung
DL949	20(Ø)cm
DL951	24(Ø)cm

Blinispfanne



Art.-Nr.	Beschreibung
DL953	12(Ø)cm

Crêpepfanne



Art.-Nr.	Beschreibung
DL952	20(Ø)cm

Vogue Bratpfanne

Diese sehr haltbaren Bratpfannen aus Aluminiumguss haben eine ausgezeichnete Leitfähigkeit. Die Teflon Platinum Plus Antihafbeschichtung verhindert das Anbrennen und ist nach Gebrauch einfach zu reinigen.



Art.-Nr.	Beschreibung
DC701	26(Ø)cm

Choc Induktionsgeeignete Aluminiumpfannen

Pfanne aus Aluminiumdruckguss mit hochwertiger Antihafbeschichtung, ideal zum Braten und Aufwärmen. Mit extra starkem, epoxidharzbeschichtetem Edelstahlgriff. Für Induktion geeignet.



Art.-Nr.	Beschreibung
DN891	24(Ø)cm
DN892	28(Ø)cm
DN893	32(Ø)cm

Artame Schnellkochtöpfe

Hält Aromen und Farben fest und macht die Speisen lebendiger und schmackhafter. Induktionsgeeignet.



Art.-Nr.	Beschreibung
CM582	23L

Vogue Wok

Weichstahl.



Art.-Nr.	Beschreibung
K295	Flacher Boden 25,5cm
K296	Flacher Boden 33cm
K297	Flacher Boden 35,5cm
K299	Runder Boden 35,5cm

Kitchencraft Woks

Wokpfannen aus Stahl mit Quantum2-Beschichtung. Einfach zu handhaben und zu reinigen, geeignet für Induktionsherde.



Art.-Nr.	Beschreibung
K249	Flacher Boden 30,5cm
K250	Flacher Boden 35,5cm

London Wok Woks mit flachem Boden

Weichstahl mit Rostschutz.



Art.-Nr.	Beschreibung
GJ494	330mm

Garcima Paellapfannen

Paellapfannen aus Karbonstahl mit vertieftem Boden, wo das Öl sich sammeln kann. Geeignet für Gasbrenner, Paellagasbrenner oder offenes Feuer.



Art.-Nr.	Beschreibung
DM717	3,3(H) x 36(Ø)cm
DM718	4(H) x 46(Ø)cm
DM719	4,4(H) x 50(Ø)cm
DM720	5,4(H) x 60(Ø)cm

Vogue Bambus-Dampfgarer

Traditionelle Dampfgarmethode mit 2 Behältern und 1 Deckel.



Art.-Nr.	Beschreibung
K302	15(Ø)cm
K303	20(Ø)cm

LondonWok mit rundem Boden

Wok mit rundem Boden und einer Antirost-Beschichtung für eine längere Nutzungsdauer. Mit einem stabilen Handgriff. Einbrennen vor Gebrauch.



Art.-Nr.	Beschreibung
CT246	38(Ø)cm

Vogue Schöpfkelle & Spachtel

Edelstahl. Länge 11cm.



Art.-Nr.	Beschreibung
U030	Schöpföffel 20cl
U031	Spachtel

Comas Mini-Pfannen

Comas Mini-Pfannen sind perfekt für Tapas, Beilagen und gemeinsame Mahlzeiten. Sie sollen Ihre Kreationen überraschend und stilvoll präsentieren und Ihre Gäste überraschen. Das starke Gusseisenmaterial ist ofenfest, sodass Sie Ihre Gerichte in einer Pfanne zubereiten und servieren können.



• Gusseisen

Art.-Nr.	Beschreibung
CH915	11(Ø)cm
CH914	14(Ø)cm



• Gusseisen

Art.-Nr.	Beschreibung
CH916	12(Ø)cm
CH913	13(Ø)cm

TISCHSERVICE

RESTAURANT, BAR & HOTEL

MÖBEL

Einwegartikel & Reinigung

KLEIDUNG & ARBEITSSCHUHE

KÜCHE

KÜCHENMÖBEL & TRANSPORT

GERÄTE

KÜHLEN & GEFRIEREN

Triwall strapazierbare Edelstahltöpfe

Thermisches Aluminium zwischen 2 Edelstahllagen sorgen für eine gleichmäßige Wärmeverteilung. Geeignet für alle Wärmequellen inkl. Induktion.

Vogue Ministieltopf

Minitöpfe mit thermischem Aluminium zwischen Edelstahllagen sorgen für eine gleichmäßige Wärmeverteilung. Geeignet für alle Wärmequellen inkl. Induktion.



Art.-Nr.	Beschreibung
1 GG760	Saucentopf 8,5(Ø)cm
2 GG027	Bratpfanne 10(Ø)cm
3 GG025	Saucentopf 9(Ø)cm

Vogue Mini Triwall Kupfertöpfe

Minitöpfe geeignet für alle Hitzequellen außer Induktionsherd. Aus Edelstahl mit Aluminium Zwischenlage. Außenseite aus Kupfer mit kaltbleibenden Handgriffen. Geschirrspülergeeignet.



Art.-Nr.	Beschreibung
4 GG761	Saucentopf 8,5(Ø)cm
5 GG756	Stieltopf 9(Ø)cm

Poffertjes-Pfanne

- Extra starker Stielgriff
- 2mm dickes Gehäuse



NEU

Art.-Nr.	Beschreibung
FS156	Ø 27 cm

Vogue Sauteusen

Professionelle Edelstahlpfannen mit Platinum Plus Teflon-Antihafbeschichtung. Geeignet für Induktion.



NEU

Art.-Nr.	Beschreibung
FC098	70(D) x 200(Ø)mm
FC099	80(D) x 240(Ø)mm

De Buyer Crêpepfanne

2 mm dicker Stahl.



Art.-Nr.	Beschreibung
DN903	24(Ø)cm

De Buyer Bratpfannen

2 mm dicker Stahl.



Art.-Nr.	Beschreibung
DN896	20(Ø)cm
DN897	24(Ø)cm
DN898	26(Ø)cm
DN899	28(Ø)cm

De Buyer Blinispfanne

2 mm dicker Stahl.



Art.-Nr.	Beschreibung
DN904	12(Ø)cm

Bourgeat Antihafbratpfannen

Außergewöhnlich hochqualitative Pfannen mit einem 6mm dicken Boden, praktisch unverwüstbar. Hält 10 Mal länger.



Art.-Nr.	Beschreibung
K750	16(Ø)cm
K740	20(Ø)cm
E823	22(Ø)cm
K741	24(Ø)cm
K742	28(Ø)cm
K743	32(Ø)cm
K744	36(Ø)cm

Bourgeat Solide antihafbeschichtete Keramikbratpfanne

Außergewöhnlich hochqualitative Pfannen mit einem 6mm dicken Boden, praktisch unverwüstbar. Hält 10 Mal länger.



Art.-Nr.	Beschreibung
C334	20(Ø)cm
K781	24(Ø)cm
K782	28(Ø)cm
K783	32(Ø)cm

Vogue Krepp-Pfanne

Dreifach Teflon Platinum Plus beschichtet.



Art.-Nr.	Beschreibung
FB697	320(Ø)mm

Vogue Bratpfannen

Antihafbeschichtung für müheloses Kochen und Reinigen ohne Fette oder Öle - das macht Gerichte sofort gesünder. Antihafbeschichteter Edelstahl. Induktionsgeeignet.



Art.-Nr.	Beschreibung
FC095	45 (D) x 200 (Ø) mm
FC096	55 (D) x 240 (Ø) mm
FC097	55 (D) x 280 (Ø) mm

Vogue Wok

Dreifache Teflon™ Platinum Plus-Beschichtung mit zusätzlichen Schutzmaterialien, um Abrieb zu vermeiden.



Art.-Nr.	Beschreibung
FB690	30cm

Vogue Paellapfanne

Pfanne mit 2 Griffen speziell für die Herstellung von Paella.



Art.-Nr.	Beschreibung
T368	35Ø x 6,8cm tief

Antihafbeschichtung



Schwere Aluminium Ausführung mit Antihafbeschichtung. Aufgebaut in 4 Lagen für extra lange Lebensdauer.

- Verstärkte Basis mit 3-5 mm Dicke.
- Stahlgriff aus Epoxy-Schicht gefertigt.
- Geeignet für Gas-, Elektro- und Ceranherd.

Bourgeat Induktions Bratpfanne



Art.-Nr.	Beschreibung
H058	24(Ø)cm
H059	28(Ø)cm
H060	32(Ø)cm

Matfer Rechteckige Fischpfanne



Art.-Nr.	Beschreibung
E831	38cm

Bourgeat Crêpepfanne



Art.-Nr.	Beschreibung
K760	25(Ø)cm
K759	28(Ø)cm

Vogue Tri Wall Kupferpfannen

Hochwertige Triwall Pfannen hergestellt aus einer Aluminium-Thermoschicht zwischen einer inneren Schicht aus Edelstahl und einer äußeren Kupferbeschichtung. Die Triwall Konstruktion ermöglicht eine gleichmäßige Wärmeverteilung und konstante Ergebnisse beim Kochen. Gebürsteter Edelstahl innen und spiegelpoliertes Kupfer außen.

- 2,5 mm Materialstärke
- Spiegelpolierte Kupferschicht
- Genietet kühlbleibender Griff
- Geeignet für alle Wärmequellen außer Induktion

Stieltopf



Art.-Nr.	Beschreibung
CT998	1,5 Liter 70 (H) x 160 (Ø) mm
CM675	2,3L 10(H) x 18(Ø)cm
FS667	3,3 Liter 100 (H) x 200 (Ø) mm

Sauteuse konisch



Art.-Nr.	Beschreibung
CM677	1,8L 9(H) x 20(Ø)cm

Sauteuse



Art.-Nr.	Beschreibung
CM676	2,5L 6(H) x 24(Ø)cm

Kupferpfannen



Art.-Nr.	Beschreibung
CM679	5(H) x 24(Ø)cm

Deckel



Art.-Nr.	Beschreibung
Y423	16(Ø)cm
Y427	18(Ø)cm
Y424	20(Ø)cm
Y425	24(Ø)cm
Y426	28(Ø)cm

Vogue Kupferpfannen



Art.-Nr.	Beschreibung
CM678	5(H) x 20(Ø)cm
FS669	3,3 Liter 60 (H) x 280 (Ø) mm

TISCHSERVICE

RESTAURANT, BAR & HOTEL

MÖBEL

EINWEGARTIKEL & REINIGUNG

KLEIDUNG & ARBEITSSCHUHE

KÜCHE

KÜCHENMÖBEL & TRANSPORT

GERÄTE

KÜHLEN & GEFRIEREN

Vogue Aluminiumtöpfe

VOGUE

Starke, robuste und sehr beanspruchbare Serie. 'Coolgrip' Silikongriffe sind sicher bis 250°C mit zusätzlichen Wärmeschutz (separat erhältlich).

- Schnelle & gleichmäßige Wärmeverteilung
- Gebürstete satinierte Oberfläche
- Sichere, vernietete Griffe

Deckel separat erhältlich

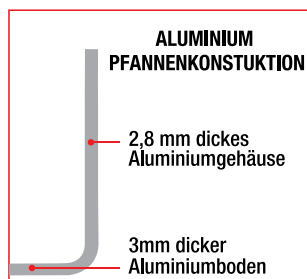

Cool Grip Griffe

Hitzebeständiger Griff. Einfach zu entfernen. Schützt Hände vor Brandwunden.



Art.-Nr.	Beschreibung
T372	Klein für Töpfe von 12-20(Ø)cm

Bratpfannen

Sorgt für eine gleichmäßige Wärmeverteilung.



Art.-Nr.	Beschreibung
GL223	24(Ø)cm
GL216	28(Ø)cm

Sauteuse

Perfekt für schnelles Garen von Lebensmitteln mit einer gleichmäßigen Wärmeverteilung.



Art.-Nr.	Beschreibung
T374	20(Ø) x 4,5cm tief - 1,6L

Soßentopf

Ideal für allgemeine Zubereitung und zum Kochen vor allem von Soßen und Gemüse.



Art.-Nr.	Beschreibung
K973	12(Ø) x 6cm tief - 0,7L
K885	14(Ø) x 6,5cm tief - 1,2L
K859	16(Ø) x 8cm tief - 1,7L
K724	18(Ø) x 8,5cm tief - 2,4L
K704	20(Ø) x 10cm tief - 3,4L
K633	24(Ø) x 10,5cm tief - 5,1L

Aluminiumdeckel



Aluminiumdeckel

Art.-Nr.	Beschreibung
S356	23,5(Ø)cm
S357	26(Ø)cm
S358	28,5(Ø)cm
S360	33(Ø)cm

Deckel für hohen Kochtopf

Art.-Nr.	Beschreibung
S359	30(Ø)cm
S361	37(Ø)cm
S362	40(Ø)cm
S363	44(Ø)cm

Aluminiumdeckel

Art.-Nr.	Beschreibung
K473	12(Ø)cm
K470	14(Ø)cm
K298	16(Ø)cm
K261	18(Ø)cm
K253	20(Ø)cm
K252	24(Ø)cm

Kochtopf mittel

Sorgt für eine gleichmäßige Wärmeverteilung und ist ideal für das Kochen von größeren Mengen.



Art.-Nr.	Beschreibung
S348	23,5(Ø) x 18cm tief - 7,6L
S349	26(Ø) x 23cm tief - 11,4L
S350	28,5(Ø) x 25cm tief - 15,1L
S351	33(Ø) x 28,5cm tief - 22,7L

Kochtopf hoch

Hervorragend geeignet für die Herstellung großer Mengen von Bouillon, Suppe oder Chili.



Art.-Nr.	Beschreibung
S352	30(Ø) x 27,5cm tief - 18,9L
S353	37(Ø) x 36,5cm tief - 37,8L
S354	40(Ø) x 37,5cm tief - 47,2L
S355	44(Ø) x 40,5cm tief - 56,7L

Vogue Doppelkochtopf

Ideal zum Schmelzen von Schokolade und zum Kochen von delikaten Saucen und Puddings. Inklusive Deckel.



Art.-Nr.	Beschreibung
K643	24cm Ø - 4L
K645	27,5cm Ø - 9L



Edelstahlöpfe

VOGUE

Unsere meistverkaufte Serie professioneller Qualitätstöpfe zu super niedrigen Preisen.

- Sehr beanspruchbarer Edelstahl
- Abgerundete Ränder
- Robuste kühlbleibende Griffe
- Geeignet für alle Wärmequellen einschließlich Induktion

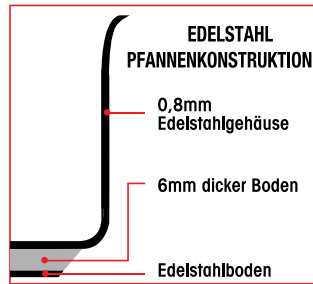

Deckel separat erhältlich

Topf mittel



Art.-Nr.	Beschreibung
M940	24(Ø) x 16cm tief - 7L
M941	28(Ø) x 15,5cm tief - 9,5L
M942	32(Ø) x 16cm tief - 12,5L
T088	36(Ø) x 18cm tief - 18,5L

Kasserolle



Art.-Nr.	Beschreibung
T149	24(Ø) x 10cm tief - 4,5L
T177	28(Ø) x 12cm tief - 7,5L
T187	36(Ø) x 13cm tief - 13L

Dampfbadeinsatz

Geeignet für Vogue Edelstahl und Triwall Pfannen mit gleichem Durchmesser. GG033 passt auf T149, T192 und M940, während GG034 auf T177 und M941 passt.



Art.-Nr.	Beschreibung
GG033	Einsatz 24(Ø)cm
GG034	Einsatz 28(Ø)cm

Bratpfanne



Art.-Nr.	Beschreibung
M924	20(Ø)cm
M925	24(Ø)cm
M926	28(Ø)cm

Sauteuse konisch



Art.-Nr.	Beschreibung
M947	20(Ø)cm
M923	24(Ø)cm
FB699	30(Ø)cm

Soßentopf



Art.-Nr.	Beschreibung
M922	14(Ø) x 7cm tief - 0,9L
M943	16(Ø) x 7cm tief - 1,5L
FS664	2,6 Liter l 110 (D) x 180 (Ø) mm
M944	20(Ø) x 10,5cm tief - 3L
M945	24(Ø) x 11cm tief - 5L
M946	28(Ø) x 13cm tief - 8L
FB698	12.7Ltr l 170(D) x 320(Ø)mm

Edelstahl-Kochtopf hoch



Art.-Nr.	Beschreibung
T192	24(Ø) x 24cm tief - 10,5L
T193	30(Ø) x 30cm tief - 20,5L
T555	36(Ø) x 36cm tief - 35,5L
T556	40(Ø) x 40cm tief - 49L

Edelstahldeckel



Art.-Nr.	Beschreibung	Art.-Nr.	Beschreibung
M927	14(Ø)cm	M951	28(Ø)cm
M948	16(Ø)cm	T134	30(Ø)cm
FS665	18(Ø)cm	M952	32(Ø)cm
M949	20(Ø)cm	T147	36(Ø)cm
M950	24(Ø)cm	T148	40(Ø)cm

TISCHSERVICE

RESTAURANT, BAR & HOTEL

MÖBEL

EINWEGARTIKEL & REINIGUNG

KLEIDUNG & ARBEITSSCHUHE

KÜCHE

KÜCHENMÖBEL & TRANSPORT

GERÄTE

KÜHLEN & GEFRIEREN

KÜCHE / KOCHGESCHIRR

Excellence Edelstahlpfannen



Die Topfserie Excellence von Bourgeat besteht aus Edelstahl 18/10 und ist speziell dafür entwickelt worden, die berühmte Bourgeatqualität zu einem unschlagbaren Preis-Leistungs-Verhältnis zu garantieren. Das Kochgeschirr überzeugt mit verstärkten Rändern und genieteten 'Stay Cool'-Handgriffen. Die dicke, in den Boden eingearbeitete Aluminiumschicht sorgt für eine gute Wärmeleitung. Geeignet für Gas, Elektro sowie Ceran.

- Edelstahlkonstruktion
- Verstärkte Ränder für zusätzliche Stärke
- Kühlbleibende wasserdichte Griffe
- Geeignet für alle Wärmequellen einschließlich Induktion

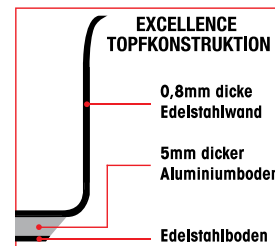

Deckel separat erhältlich

Soßentöpfe

Die 5 beliebtesten Größen für vielbeschäftigte Küchen. Bemerkenswertes Preis-Leistungs-Verhältnis.



Art.-Nr.	Beschreibung
K752	14(Ø) x 6cm tief - 1L
K753	16(Ø) x 7cm tief - 1,6L
K754	18(Ø) x 8cm tief - 2,2L
K755	20(Ø) x 9cm tief - 3,1L
K756	24(Ø) x 11cm tief - 5,4L

Kasserollen



Art.-Nr.	Beschreibung
K790	24(Ø) x 11cm tief - 5,4L
K791	28(Ø) x 13cm tief - 8,6L
K792	32(Ø) x 15cm tief - 12,8L
K793	36(Ø) x 17cm tief - 18,3L
K794	40(Ø) x 19cm tief - 25L

Kochtöpfe mittel



Art.-Nr.	Beschreibung
K795	24(Ø) x 15cm tief - 7L
K796	28(Ø) x 18cm tief - 11L
K797	32(Ø) x 21cm tief - 17L
K798	36(Ø) x 23cm tief - 24L
P484	40(Ø) x 26cm tief - 34L

Kochtöpfe



NEU

Art.-Nr.	Beschreibung
FB106	34Ltr 546(D) x 400(Ø)mm

Kochtöpfe hoch



Art.-Nr.	Beschreibung
K770	24(Ø) x 23cm tief - 10,8L
K771	28(Ø) x 27cm tief - 17,2L
K772	32(Ø) x 31cm tief - 25L
K773	36(Ø) x 35cm tief - 36L
K774	40(Ø) x 39cm tief - 50L

Sauteusen



NEU

Art.-Nr.	Beschreibung
K764	24(Ø) x 7cm tief - 3,6L
K780	28(Ø) x 8cm tief - 5,5L

Kasserolle



NEU

Art.-Nr.	Beschreibung
P290	12,8 L 15,3(T) x 32(Ø)cm

Edelstahldeckel

Diese Edelstahldeckel passen auf alle Töpfe der Serien Excellence und Tradition Plus.



Art.-Nr.	Beschreibung
K834	24(Ø)cm
K835	28(Ø)cm
K836	32(Ø)cm
K837	36(Ø)cm
K838	40(Ø)cm

"Tradition Plus" Edelstahlpfannen



Stieltopf



NEU

Art.-Nr.	Beschreibung
L233	3,3L 200 (Ø) x 99 (P)mm
L234	5,4L 240 (Ø) x 114 (P)mm

Sauteusen



Art.-Nr.	Beschreibung
L236	1,8L 200(Ø) x 64(P) mm
L237	3L 240(Ø) x 74(P) mm
L238	4,7L 280(Ø) x 84(P) mm

Bratpfanne



Art.-Nr.	Beschreibung
L240	1,4L 240mm Ø

Kochtopf



Art.-Nr.	Beschreibung
L244	7L (240mm Ø) x 154mm
L245	11L (280mm Ø) x 178mm
L246	17 L 20,8(T) x 32(Ø)cm
P310	24L (360mm Ø) x 232mm Prof

Wok



Art.-Nr.	Beschreibung
P481	5L 350mm (Ø)

Triwall strapazierbare Edelstahltöpfe

VOGUE

Thermisches Aluminium zwischen 2 Edelstahllagen sorgen für eine gleichmäßige Wärmeverteilung. Geeignet für alle Wärmequellen inkl. Induktion.

- Professionelle 2,7mm dicke Wände
- Robuste kühlbleibende Griffe
- Geschirrspülergeeignet
- Geeignet für alle Wärmequellen einschließlich Induktion

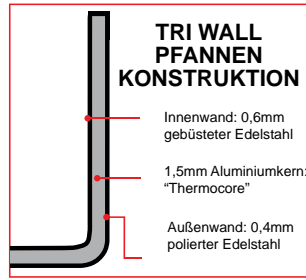

Deckel separat erhältlich

Soßentopf



Art.-Nr.	Beschreibung
Y244	14(Ø) x 7cm tief - 0,9L
Y245	16(Ø) x 7cm tief - 1,5L
FS666	
Y246	20(Ø) x 10cm tief - 3L

Sauteuse konisch



Art.-Nr.	Beschreibung
Y240	20(Ø)cm

Sauteusen



Art.-Nr.	Beschreibung
GG031	24(Ø)cm
GG032	28(Ø)cm

Bratpfannen



Art.-Nr.	Beschreibung
FS668	20(Ø)cm
Y320	24(Ø)cm
Y321	28(Ø)cm

Wok

Flacher Boden.



Art.-Nr.	Beschreibung
Y261	31(Ø)cm

Kochtöpfe



Art.-Nr.	Beschreibung
Y255	24(Ø) x 16cm tief - 7L
Y256	28(Ø) x 15,5cm tief - 9,5L

Deckel



Art.-Nr.	Beschreibung
Y423	16(Ø)cm
Y424	20(Ø)cm
Y425	24(Ø)cm
Y426	28(Ø)cm

TISCHSERVICE

RESTAURANT, BAR & HOTEL

MÖBEL

EINWEGARTIKEL & REINIGUNG

KLEIDUNG & ARBEITSSCHUHE

KÜCHE

KÜCHENMÖBEL & TRANSPORT

GERÄTE

KÜHLEN & GEFRIEREN

KÜCHE / KOCHGESCHIRR

Gusseisen aus dem Ofen auf den Tisch

VOGUE

Gusseisernes Geschirr hält Speisen länger warm und liefert so ein gutes Resultat. Emaillierte Innen- und Außenseite. Alle Größen sind Innenmaße. Nicht für den Geschirrspüler geeignet.

- Gleichmäßige Wärmeverteilung
- Geeignet für alle Wärmequellen einschließlich Induktion
- Antihaft & rostfrei bei richtiger Lagerung

Vogue Runde Sauteusen

- Antihftbeschichtet und rostbeständig
- 3,5Ltr Fassungsvermögen



Art.-Nr.	Beschreibung
FS477	Schwarz 3,5L 280 x 65mm
FS478	Orange 3,5L 280 x 65mm
FS479	Rot 3,5L 280 x 65mm

Schmortöpfe oval



Art.-Nr.	Beschreibung	Farbe	Art.-Nr.	Beschreibung	Farbe
GH306	5L	Schwarz	GH310	6L	Schwarz
GH311	5L	Orange	GH312	6L	Orange
GH313	5L	Rot	GH314	6L	Rot

Auflaufformen



Art.-Nr.	Beschreibung	Farbe	Art.-Nr.	Beschreibung	Farbe
GH323	1,8L	Schwarz	GH324	2,8L	Schwarz
GH319	1,8L	Rot	GH322	2,8L	Orange
			GH320	2,8L	Rot

Terrinenformen



Art.-Nr.	Beschreibung	Farbe	Art.-Nr.	Beschreibung	Farbe
U559	1,3L	Schwarz	W455	1,3L	Orange
U560	1,7L	Schwarz	W456	1,7L	Orange

Schmortöpfe rund



Art.-Nr.	Beschreibung	Farbe
GH300	3,2L	Schwarz
GH302	3,2L	Orange
GH304	3,2L	Rot

Art.-Nr.	Beschreibung	Farbe
GH301	4L	Schwarz
GH303	4L	Orange
GH305	4L	Rot

Gratinschalen rund



Art.-Nr.	Beschreibung	Farbe
U561	0,4 L	Schwarz
U562	0,75 L	Schwarz
GH316	0,4 L	Orange
GH315	0,4 L	Rot

Gratinschalen oval



Art.-Nr.	Beschreibung	Beschreibung	Farbe
U563	0,65 L	4cm(H) x 14cm(B) x 19,5cm	Schwarz
GH317	0,65 L	4cm(H) x 14cm(B) x 19,5cm	Rot

Auflaufformen



Art.-Nr.	Beschreibung	Farbe
U571	4L	Schwarz
U572	5L	Schwarz

Vogue Gusseiserne Bratpfannen

Gusseisen.

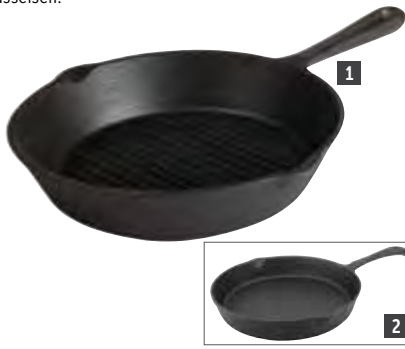

Art.-Nr.	Beschreibung
1 M652	26,5(Ø)cm gerillt
M654	20,5(Ø)cm glatt
2 M655	26,5(Ø)cm glatt

Olympia Gusseiserne Servierpfannen

Sehr beanspruchbare gusseiserne Servierpfannen mit dunklem Holzboden und abnehmbaren Griffen. Ideal zum Servieren brutzelnder Gerichte direkt aus dem Ofen. Lieferung inklusive Untersetzer.



Art.-Nr.	Beschreibung
3 F464	24(B) x 14(T)cm
CC310	28(B) x 19(T)cm
4 CC311	Rund 22(Ø)cm

Vogue Grillpfanne quadratisch

Rillen sorgen für direkte Abfuhr von überflüssigem Fett oder Öl.



Art.-Nr.	Beschreibung
M653	24cm

Vogue Doppelseitige Grillplatte

Beanspruchbare gerillte Grillplatte mit einer glatten und einer gerillten Seite.



Art.-Nr.	Beschreibung
M650	26 x 48,2cm

Vogue Gusseiserne Grillpfanne

Gusseiserne Grillpfanne.



Art.-Nr.	Beschreibung
K417	38 x 23cm

Räucherpfanne

Die schnelle und einfache Art, um herrliche geräucherte Speisen herzustellen. Abhängig von der Dauer wird weniger oder mehr Geschmack produziert. Geeignet für alle Wärmequellen, auch Grills. Komplet mit Handgriff und Rost geliefert. 390 (L) x 280 (B) x 90 (T).



Art.-Nr.	Beschreibung
S491	Räucherpfanne

Polyscience Räucherpistole

Schnell und einfach Lebensmittel mit einem rauchigen Aroma versehen mit dieser Räucherpistole. Mit der Räucherpistole räuchern Sie fast alle erdenklichen Zutaten. Inklusive 4x AA Batterien, 46cm Düsens Schlauch und 2x14ml (14g) Proben von Holzspänen (Hickoryholz und Apfelbaumholz).



Art.-Nr.	Beschreibung
GJ486	Räucherpistole
CH950	Apfelholz

Vogue Gemüsesieher

Sehr beanspruchbar. Aluminium.



Art.-Nr.	Beschreibung
K336	30,5(Ø)cm
K337	35(Ø)cm
K338	40(Ø)cm

Araven Sieb aus Polypropylen

Mikrowellen-, gefrier- und geschirrspülergeeignet.



Art.-Nr.	Beschreibung
DL943	23,5(Ø)cm
DL944	28(Ø)cm
DL945	38(Ø)cm

Vogue Runde Abtropfsiebe

Mit flachem Boden für bessere Stabilität.



Art.-Nr.	Beschreibung
CW352	38(Ø)cm

Vogue Gemüsesieher

Edelstahl.



Art.-Nr.	Beschreibung
K331	23(Ø)cm
K347	25,5(Ø)cm
K348	30,5(Ø)cm
K349	35,5(Ø)cm

TISCHSERVICE

RESTAURANT, BAR & HOTEL

MÖBEL

EINWEGARTIKEL & REINIGUNG

KLEIDUNG & ARBEITSSCHUHE

KÜCHE

KÜCHENMÖBEL & TRANSPORT

GERÄTE

KÜHLEN & GEFRIEREN

KÜCHE / KOCHGESCHIRR

Vogue Eierpochierer

Edelstahl 4 Eierpfanne zur Erstellung des perfekt pochierten Eies.



Art.-Nr.	Beschreibung
K891	4 Eier

Vogue Eierpochierer

Eierpochierer für 12 Eier aus Aluminium, ideal für große Mengen von pochierten Eiern. Größe (Ø): 35cm.



Art.-Nr.	Beschreibung
K892	12 Eier

Vogue Spiegeleiringe mit Handgriff

Für das perfekte Spiegelei oder pochierte Ei. Komplett aus Edelstahl.



Art.-Nr.	Beschreibung
1 K893	7,5(Ø)cm
2 GD695	7,5(Ø)cm langer Griff
GD696	10(Ø)cm langer Griff

Pizzastein

Für gleichmäßig gebackene Pizzen mit einer leichten und knusprigen Kruste. Wird mit Serviergestell und Rezepten geliefert.



Art.-Nr.	Beschreibung
CL713	30,5 x 38cm

Pizzastein

Für gleichmäßig gebackene Pizzen mit einer leichten und knusprigen Kruste. Wird mit Serviergestell und Rezepten geliefert.



Art.-Nr.	Beschreibung
CL714	38(Ø)cm

Pannengrijper

Pizzablechzange



Art.-Nr.	Beschreibung
S479	Pizzablechzange

Vogue Terrinenform

Edelstahlterrinenformen in verschiedenen Größen erhältlich.

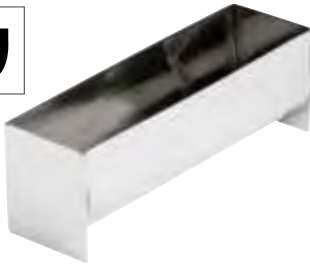

Art.-Nr.	Beschreibung
E589	U-Form 13,5 x 3,5 x 4,5cm
E585	U-Form 26 x 8 x 7,5cm
E581	U-Form 50 x 10 x 9cm

Vogue Abtropfsieb für Pommes Frites

Pommesabtropfsieb aus Edelstahl mit abnehmbarem Auffangbehälter für einfachen Gebrauch. 17,5(H) x 41(Ø)cm.



Art.-Nr.	Beschreibung
E712	41(Ø)cm

Bourgeat Spaghettitopf

Edelstahltopf zum Kochen von Spaghetti.



Art.-Nr.	Beschreibung
J719	15(Ø)cm
K762	16(Ø)cm

Vogue Pizzaschneider

Edelstahlpizzaschneider, schneidet einfach. Abmessung: 12,5 x 52cm.



Art.-Nr.	Beschreibung
D390	12,5 x 52cm

Kitchenkraft Fischpfanne

Mit eingelassener Abtropfplatte geliefert. K356, Größe (cm): 10(H) x 50(B) x 15,5(T). E923; Größe (cm): 12,2(H) x 62(B, 67,5 inkl. Griffe) x 19(T).



Art.-Nr.	Beschreibung
K356	50cm

Lincat Nudelkorb

Edelstahlkorb geeignet zum Abtropfen von Pasta.



Art.-Nr.	Beschreibung
DM058	23(H) x 20(B) x 33(T)cm

Hygiplas Pizzaschneider

Großes Edelstahlrad. Geschirrspülergeeignet.



Art.-Nr.	Beschreibung
D396	Schwarz 10(Ø)cm
CC407	Rot 10(Ø)cm
CC408	Grün 10(Ø)cm

Hygiplas Pizarad Lila 10cm

- Zeitsparendes, leicht zu reinigendes Design
- Starke, langlebige Klinge aus rostfreiem Stahl
- Handschutz für zusätzliche Sicherheit des Benutzers
- Lila Griff für Allergene



Art.-Nr.	Beschreibung
FE284	Violett

Oxo Pizarad

Revolutionäres Design
antirutschfester,
druckabsorbierender Griff.



Art.-Nr.	Beschreibung
D753	8(Ø)cm

Kitchencraft MasterClass Grilldeckel

Ermöglicht ein schnelleres Garen von Speisen. Bewahrt Aromen und Konsistenz. Edelstahl. Geschirrspülergeeignet.



Art.-Nr.	Beschreibung
DA807	Grilldeckel

Vogue Pizzaständer

Halten Sie alle Ihre Pizzableche an einem Ort. 2 Größen, 11 Fächer mit 6cm Zwischenabstand und 15 Fächer mit 4cm Zwischenabstand. 70,5(H) x 30(B) x 30(T) cm.

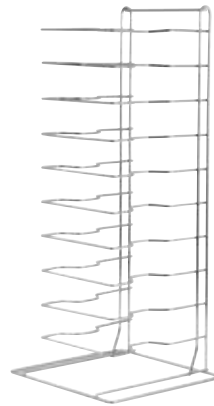

Art.-Nr.	Beschreibung
F026	11 Etagen
F027	15 Etagen

Vogue Pizzaofenbürste

Ofenbürste mit Schaber. Stiel separat erhältlich.



Art.-Nr.	Beschreibung
GE204	25,5cm Bürstenkopf
GE211	96,5cm Stiel

Vogue Pizzaschaufeln

Schaufeln zum einfachen Platzieren von Pizzen in oder aus heißen Öfen. Kleine Schaufel mit Aluminiumgriff und 22,9 x 17,1cm Blatt. Mittlere und große Schaufeln mit Holzgriff und 30cm Blatt.

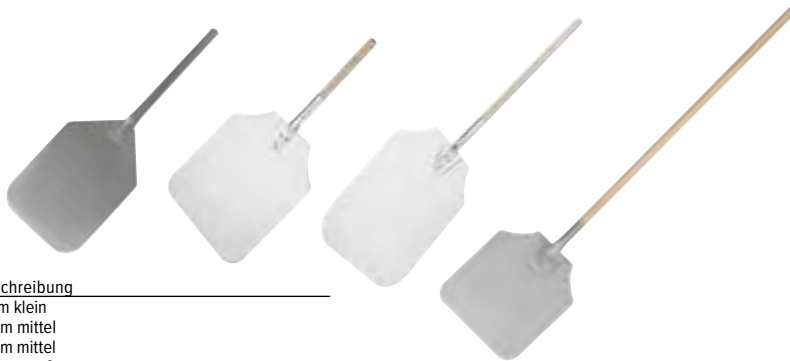

Art.-Nr.	Beschreibung
F037	51cm klein
GE208	66cm mittel
F036	86cm mittel
S480	132cm groß

Vogue Pizzascreen

Gleichmäßig gebackener Boden durch Luftzirkulation.



Art.-Nr.	Beschreibung
F011	23(Ø)cm
F012	25,5(Ø)cm
F013	30,5(Ø)cm
F014	35,5(Ø)cm
GE194	40,5(Ø)cm

Vogue 0,8cm tiefe Pizzableche

Pizzablech aus Aluminium.



Art.-Nr.	Beschreibung
GE196	20,5(Ø)cm
GE197	25,5(Ø)cm
F008	30,5(Ø)cm
F009	35(Ø)cm

1,5cm tiefe Pizzableche

Pizzableche aus Aluminium.



Art.-Nr.	Beschreibung
F005	25(Ø)cm
F006	30,5(Ø)cm

Pizzablech aus Blaustahl

Langlebige Stahlpizzableche geeignet für Deck- und Durchlauföfen sowie für frischen Teig oder teilweise gebackenen Boden. Muss vor dem Gebrauch eingebrannt werden. Tiefe: 3,8cm.



Art.-Nr.	Beschreibung
S474	25,5(Ø)cm
S475	30,5(Ø)cm

VOGUE Edelstahlbehälter

Ein großes Sortiment an GN-Behältern, die höchsten Qualitätsansprüchen gerecht werden, hergestellt aus bestem Edelstahl 18/0. Erhältlich in Standard- und perforierter Ausführung. Die vielseitigen GN-Behälter können zum Kochen, Aufbewahren, Erhitzen, Transportieren, (Schnell-)Kühlen und Präsentieren verwendet werden.

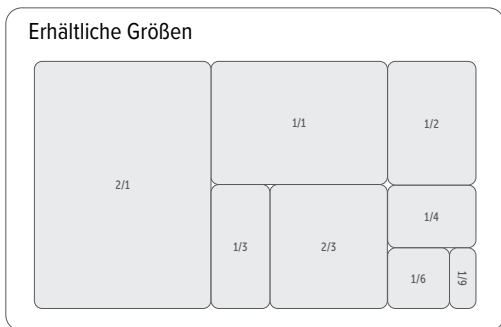

Vogue Gestell für GN-Behälter

Edelstahl. GN-Behälter separat erhältlich.



Vogue Edelstahlständer

Wandmontage oder freistehende Edelstahlrahmen. Geeignet für 6 x 1/9, 4 x 1/6 oder 2 x 1/3 GN-Behälter. Gastronom Behältersets werden mit Deckel geliefert.



Spezifikation
CC051 Größe (cm): 15(H) x 68(B) x 16(T).

Art.-Nr.	Beschreibung
CC051	Passend für 6 x 1/9 GN oder 4 x 1/6 GN
S430	6 x 1/9 GN Set 100(T)mm
S431	4 x 1/6 GN Set 100(T)mm

Spezifikation
CP541 Größe (mm): 355(H) x 350(B) x 420(T).
CP542 Größe (mm): 150(H) x 975(B) x 250(T).

Art.-Nr.	Beschreibung
1 CP541	Passend für 2 x 1/3 GN oder 4 x 1/6 GN
2 CP542	Passend für 3 x 1/3 GN oder 6 x 1/6 GN

Vogue GN-Verbindungsstege

Verbindungsstege aus Edelstahl passend für GN-Behälter von Vogue und Bourgeat.



Art.-Nr.	Beschreibung
K094	318 x 25mm
K092	530 x 25mm

Vogue GN-Versiegeldeckel

Edelstahldeckel mit Silikonversiegelung um Behälter luftdicht zu machen und Lebensmittel länger frisch zu halten.



Art.-Nr.	Beschreibung
CP269	1/2 GN
CP268	1/1 GN

VOGUE Gastronormbehälter aus Edelstahl

1/9 GN

176 x 108mm.



Art.-Nr.	Beschreibung
K824	65mm tief (0,6L)
K825	100mm tief (0,8L)
K826	150mm tief (1L)

1/6 GN

176 x 162mm.



Art.-Nr.	Beschreibung
K985	65mm tief (1L)
K991	100mm tief (1,7L)
K992	150mm tief (2,2L)
K995	200mm tief (3L)

1/4 GN

265 x 162mm.



Art.-Nr.	Beschreibung
GM312	20mm tief (0,53L)
GM313	40mm tief (1,13L)
K818	65mm tief (1,7L)
K819	100mm tief (2,5L)
K820	150mm tief (4L)
K823	200mm tief (5,2L)

1/3 GN

325 x 176mm.



Art.-Nr.	Beschreibung
GM310	20mm tief (0,66L)
GM311	40mm tief (1,45L)
K929	65mm tief (2,5L)
K933	100mm tief (3,7L)
K934	150mm tief (5,7L)
K936	200mm tief (7,5L)

1/2 GN

325 x 265mm.



Art.-Nr.	Beschreibung
K906	20mm tief (1,2L)
K925	40mm tief (2,5L)
K927	65mm tief (4L)
K928	100mm tief (6,2L)
K930	150mm tief (9L)
K932	200mm tief (12L)

2/3 GN

325 x 354mm.



Art.-Nr.	Beschreibung
GM314	20mm tief (1,35L)
K810	40mm tief (3,5L)
K811	65mm tief (5,5L)
K812	100mm tief (8,7L)
K814	150mm tief (13L)
GM315	200mm tief (15,7L)

Deckel



Art.-Nr.	Beschreibung
K997	Standard 1/9 GN
K993	Standard 1/6 GN
K972	Standard 1/4 GN
K969	Standard 1/3 GN
K931	Standard 1/2 GN
K970	Standard 2/3 GN
K926	Standard 1/1 GN
K939	Standard 2/1 GN

2/1 GN

650 x 530mm.



Art.-Nr.	Beschreibung
GM316	20mm tief (5,4L)
K801	40mm tief (12L)
K802	65mm tief (19L)
K804	100mm tief (29L)
K807	150mm tief (43L)
GM317	200mm tief (49,5L)

Vogue Edelstahl GN-Behälter



Art.-Nr.	Beschreibung
AE010	5L

Deckel mit Löffelaussparung



Deckel mit Löffelaussparung.

Art.-Nr.	Beschreibung
CB176	Aussparung 1/9 GN
CB175	Aussparung 1/6 GN
CB174	Aussparung 1/4 GN
CB173	Aussparung 1/3 GN
CB171	Aussparung 1/2 GN
CB170	Aussparung 1/1 GN

1/1 GN

325 x 530mm.



Art.-Nr.	Beschreibung
K998	20mm tief (3L)
K994	40mm tief (5,8L)
K903	65mm tief (9L)

Art.-Nr.	Beschreibung
K923	100mm tief (13,5L)
K924	150mm tief (20L)
K918	200mm tief (28L)

TISCHSERVICE

RESTAURANT, BAR & HOTEL

MÖBEL

EINWEGARTIKEL & REINIGUNG

KLEIDUNG & ARBEITSSCHUHE

KÜCHE

KÜCHENMÖBEL & TRANSPORT

GERÄTE

KÜHLEN & GEFRIEREN

KÜCHE / LEBENSMITTEL- & GN-BEHÄLTER

VOGUE Perforierte Gastronormbehälter aus Edelstahl

1/2 GN Perforiert
325 x 265mm.



1/1 GN Perforiert
325 x 530mm.



Deckel



Art.-Nr.	Beschreibung
E698	40mm tief (2,5L)
K844	65mm tief (4L)
K845	100mm tief (6,2L)
K846	150mm tief (9L)

Art.-Nr.	Beschreibung
K827	20mm tief (3L)
K839	40mm tief (5,8L)
K840	65mm tief (9L)
K841	100mm tief (13,5L)
K842	150mm tief (20L)
K843	200mm tief (28L)

Art.-Nr.	Beschreibung
K997	Standard 1/9 GN
K993	Standard 1/6 GN
K972	Standard 1/4 GN
K969	Standard 1/3 GN
K931	Standard 1/2 GN
K970	Standard 2/3 GN
K926	Standard 1/1 GN
K939	Standard 2/1 GN

VOGUE Gastronormbehälter aus Edelstahl mit Griffen

1/1 GN
325 x 530mm.



Deckel
Schnittseite erlaubt zudem eine Nutzung mit Küchenutensilien.



Art.-Nr.	Beschreibung
CB179	100mm tief (13,5L)

Art.-Nr.	Beschreibung
CB185	Standard 1/2 GN
CB181	Standard 1/1 GN

Behälter aus Edelstahl



Bourgeat Gastronormbehälter gehören auf dem Markt mit zu der besten erhältlichen Qualität. Sie sind erhältlich in Standardmodellen und perforiert. Patentierte verstärkte Kanten verhindern Beschädigungen und sorgen für eine lange Lebensdauer. Entsprechen der europäischen Norm EN631. Kompatibel mit Gastronormprodukten von Bourgeat.

1/1 GN
325 x 530mm.



Standarddeckel
Mit Griff.



1/1 GN perforiert
325 x 530mm.



Art.-Nr.	Beschreibung
K450	20mm tief (3L)
K049	65mm tief (9L)
K048	100mm tief (13,5L)

Art.-Nr.	Beschreibung
K082	Standard 1/2 GN
K079	Standard 1/1 GN

Art.-Nr.	Beschreibung
K141	100mm tief (13,5L)

VOGUE Gastronormbehälter aus Edelstahl

Verstärkte Gastronormbehälter aus Edelstahl 304 mit Antihafbeschichtung. Ideal zum Kochen, Lagern, Aufwärmen, Transportieren, Kühlen und sogar Präsentieren.

1/2 GN



1/1 GN



Art.-Nr.	Beschreibung
CS756	65mm tief (4L)

Art.-Nr.	Beschreibung
CS754	40mm tief 5,8L
CS753	65mm tief 9L

GN-Behälter aus Edelstahl extra-stark

VOGUE

Ein breites Sortiment an extra-starken GN-Behältern mit verstärkten Ecken, hergestellt aus hochwertigem 304 Edelstahl und EN631 zugelassen. Diese langlebigen GN-Behälter können zum Kochen, Aufbewahren, Aufwärmen, Transportieren, Schockkühlen und zur Präsentation verwendet werden. Die Behälter können direkt aus dem Ofen in den Gefrierschrank oder in die Bain Marie gestellt werden und sind auch für Kombiöfen geeignet.

GN-Behälter 1/9

176 x 108mm



Art.-Nr.	Beschreibung
DW453	65mm tief 600ml
DW454	100mm tief 800ml

GN-Behälter 1/6

176 x 162mm



Art.-Nr.	Beschreibung
DW449	65mm tief 1L
DW450	100mm tief 1,7L
DW451	150mm tief 2,2L
DW452	200mm tief 3L

GN-Behälter 1/4

265 x 162mm



Art.-Nr.	Beschreibung
DW446	65mm tief 1,7L
DW447	100mm tief 2,5L
DW448	150mm tief 4L

GN-Behälter 1/3

325 x 176mm



Art.-Nr.	Beschreibung
DW442	65mm tief 2,5L
DW443	100mm tief 3,7L
DW444	150mm tief 5,7L
DW445	200mm tief 7,5L

GN-Behälter 1/2

325 x 265mm



Art.-Nr.	Beschreibung
DW437	40mm tief 2,5L
DW438	65mm tief 4L
DW439	100mm tief 6,2L
DW440	150mm tief 9L
DW441	200mm tief 12L

GN-Behälter 1/1

325 x 530mm



Art.-Nr.	Beschreibung
DW431	20mm tief 3L
DW432	40mm tief 5,8L
DW433	65mm tief 9L
DW434	100mm tief 13,5L
DW435	150mm tief 20L
DW436	200mm tief 28L

GN-Deckel

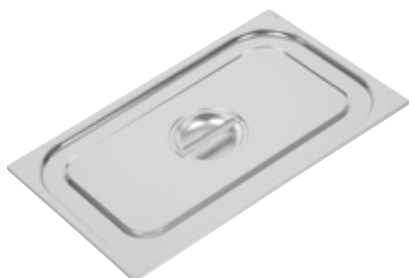

Art.-Nr.	Beschreibung
DW460	Größe 1/9
DW459	Größe 1/6
DW458	Größe 1/4
DW457	Größe 1/3
DW456	Größe 1/2
DW455	Größe 1/1

Gelochte GN-Behälter 1/1



Art.-Nr.	Beschreibung
DW461	65mm tief 9L
DW462	100mm tief 13,5L
DY176	150mm tief 20L



TISCHSERVICE

RESTAURANT, BAR & HOTEL

MÖBEL

EINWEGARTIKEL & REINIGUNG

KLEIDUNG & ARBEITSSCHUHE

KÜCHE

KÜCHENMÖBEL & TRANSPORT

GERÄTE

KÜHLEN & GEFRIEREN

KÜCHE / LEBENSMITTEL- & GN-BEHÄLTER

GN-Behälter & -Deckel aus Porzellan

OLYMPIA

Porzellangeschirr in Gastronormgröße für die Zubereitung von heißen oder kalten Speisen, Lagerung und Präsentation auf dem Buffet oder als Alternative zu traditionellen Edelstahlbehältern. Ofen-, mikrowellen-, gefrierer- und geschirrspülergeeignet. Achtung: Größen können leicht variieren aufgrund der Komplexität des Produktions- und Veredelungsverfahrens.

1/6 GN
176 x 162mm



Art.-Nr. Beschreibung
U813 100mm tief

1/3 GN
325 x 176mm



Art.-Nr. Beschreibung
U810 65mm tief
U811 100mm tief

1/2 GN
325 x 265mm



Art.-Nr. Beschreibung
CD716 30mm tief
U808 65mm tief
U809 100mm tief

1/1 GN
530 x 325mm



Art.-Nr. Beschreibung
CD714 30mm tief
U807 65mm tief

2/4 GN
530 x 165mm



Art.-Nr. Beschreibung
CD715 30mm tief

Deckel



Art.-Nr. Beschreibung
CD720 1/3 GN Deckel
CD719 1/2 GN Deckel

Lagerbehälter aus Polycarbonat

VOGUE

Langlebige, leichte, stapelbare und transparente Polycarbonatbehälter. Geeignet für Temperaturen von -40°C bis 100°C. Geschirrspülergeeignet. Deckel sind separat erhältlich.

12 Liter



Art.-Nr. Beschreibung
CG984 155 x 456 x 305mm

18 Liter



Art.-Nr. Beschreibung
CG985 229 x 456 x 305mm

30 Liter



Art.-Nr. Beschreibung
CG986 150 x 660 x 460mm

45 Liter



Art.-Nr. Beschreibung
CG987 230 x 660 x 460mm

Deckel für 12 und 18 Liter

Deckel passend für 12 oder 18 Liter Behälter.



Art.-Nr. Beschreibung
CG988 30 x 456 x 305mm

Deckel für 30 und 45 Liter

Deckel passend für 30 oder 45 Liter Behälter.



Art.-Nr. Beschreibung
CG989 30 x 660 x 460mm

Gastronormbehälter

Gastro M



Die in Europa produzierten Gastronormbehälter von Gastro M gehören zu den besten auf dem Markt. Sie sind aus Edelstahl AISI304 (18/8) hergestellt und erhältlich in Standardmodellen sowie in perforierter Ausführung. Die verstärkten Kanten verhindern Beschädigungen und sorgen für Langlebigkeit und erfüllen alle europäischen Normen der Lebensmittelsicherheit. Kompatibel mit den meisten Gastronormprodukten von Gastro M.

Gastro M GN-Verbindungsstege



Art.-Nr.	Beschreibung
GR738	1/2 GN 325mm
GR739	1/1 GN 530mm

1/4 GN
265 x 162mm.



Art.-Nr.	Beschreibung
GR707	100mm tief 3,2L
GR708	150mm tief 4,85L
GR709	200mm tief 6,5L

2/3 GN
325 x 354mm.



Art.-Nr.	Beschreibung
GR719	65mm tief 6,4L
GR720	100mm tief 9,9L
GR721	150mm tief 14,8L
GR722	200mm tief 19,7L

Edelstahl Eiscremebehälter



Art.-Nr.	Beschreibung
GN636	360(L) x 120(B) x 165(T)mm
GN637	360(L) x 150(B) x 165(T)mm
GN639	Deckel aus Polycarbonat

2/3 GN perforiert
325 x 354mm.



Art.-Nr.	Beschreibung
DA744	20mm tief 1,35L
DA745	40mm tief 3,5L
DA746	65mm tief 5,5L

1/9 GN
176 x 108mm.



Art.-Nr.	Beschreibung
GR700	65mm tief 0,6L
GR701	100mm tief 0,8L

1/3 GN
325 x 176mm.



Art.-Nr.	Beschreibung
GR710	65mm tief 2,9L
GR711	100mm tief 4,5L
GR712	150mm tief 6,75L
GR713	200mm tief 9L

2/4 GN
530 x 162mm.



Art.-Nr.	Beschreibung
GN687	20mm tief 1,4L
GN688	40mm tief 2,8L
GN689	65mm tief 4,5L

1/2 GN perforiert
325 x 265mm.



Art.-Nr.	Beschreibung
GR729	65mm tief
GR730	100mm tief
GR731	150mm tief

1/6 GN
176 x 162mm.



Art.-Nr.	Beschreibung
GR702	65mm tief 1,4L
GR703	100mm tief 2,1L
GR704	150mm tief 3,2L
GR705	200mm tief 4,3L

1/2 GN
325 x 265mm.



Art.-Nr.	Beschreibung
GR714	40mm tief 2,9L
GR715	65mm tief 4,7L
GR716	100mm tief 7,2L
GR717	150mm tief 10,8L
GR718	200mm tief 14,4L

1/1 GN
325 x 530mm.

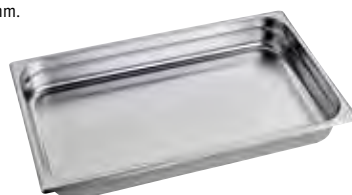

Art.-Nr.	Beschreibung
GR723	20mm tief 3L
GR724	40mm tief 6L
GR725	65mm tief 9,75L
GR726	100mm tief 15L
GR727	150mm tief 22,5L
GR728	200mm tief 30L

1/1 GN perforiert
325 x 530mm.



Art.-Nr.	Beschreibung
GR733	55mm tief
GR734	65mm tief
GR735	100mm tief
GR736	150mm tief
GR737	200mm tief

TISCHSERVICE

RESTAURANT, BAR
& HOTEL

MÖBEL

EINWEGARTIKEL
& REINIGUNG

KLEIDUNG
& ARBEITSSCHUHE

KÜCHE

KÜCHENMÖBEL
& TRANSPORT

GERÄTE

KÜHLEN & GEFRIEREN

Gastro M Emaillierte GN Behälter

Gastro M

Die in Europa produzierten Gastronormbehälter von Gastro M gehören zu den besten auf dem Markt. Sie sind aus Edelstahl AISI304 (18/8) hergestellt und erhältlich in Standardmodellen sowie in perforierter Ausführung. Die verstärkten Kanten verhindern Beschädigungen und sorgen für Langlebigkeit und erfüllen alle europäischen Normen der Lebensmittelsicherheit. Kompatibel mit den meisten Gastronormprodukten von Gastro M.



1/3 GN
325 x 176mm.



Art.-Nr.	Beschreibung
GN695	1/3 GN 65mm tief (2,9L)

1/2 GN
325 x 265mm.



Art.-Nr.	Beschreibung
GN696	1/2 GN 40mm tief (2,9L)
GN697	1/2 GN 65mm tief (4,7L)

1/1 GN
325 x 530mm.



Art.-Nr.	Beschreibung
GN698	1/1 GN 20mm tief (3L)
GN699	1/1 GN 40mm tief (6L)
GN799	1/1 GN 65mm tief

Standarddeckel



Art.-Nr.	Beschreibung
GR740	1/9 GN
GR741	1/6 GN
GR742	1/4 GN
GR743	1/3 GN
GR744	1/2 GN
GR745	2/3 GN
GR746	1/1 GN

Deckel mit Löffelaussparung



Art.-Nr.	Beschreibung
DR492	1/9 GN
DR493	1/6 GN
DR494	1/4 GN
DR495	1/3 GN
DR496	1/2 GN
DR499	1/1 GN

Deckel mit Silikonrand



Art.-Nr.	Beschreibung
GR748	1/6 GN
GR749	1/4 GN
GR750	1/3 GN
GR751	1/2 GN
GR752	2/3 GN
GR753	1/1 GN

Deckel aus Polycarbonat



Art.-Nr.	Beschreibung
GR754	1/9 GN
GR755	1/6 GN
GR756	1/4 GN
GR757	1/3 GN
GR758	1/2 GN
GR759	1/1 GN

Abtropfrost Kunststoff

Die transparenten Gastro-M-Abtropfrost aus Polycarbonat sind leicht und äußerst robust. Geeignet für alle Gastronormbehälter von Gastro M.



Art.-Nr.	Beschreibung
1 DF191	1/6 GN
DF192	1/4 GN
DF193	1/3 GN
DF194	1/2 GN
2 DF195	1/1 GN



Edelstahl Fleischwannen



Art.-Nr.	Beschreibung
GN789	5,5(H) x 24,4(B) x 21,6(T)cm
GN790	5,5(H) x 32(B) x 23(T)cm
GN791	5,5(H) x 35(B) x 24(T)cm
GN792	5,5(H) x 41(B) x 31(T)cm

Edelstahl Abtropfrost



Art.-Nr.	Beschreibung
GN691	1/3 GN
GN692	1/2 GN
GN693	2/3 GN
GN694	1/1 GN

Gastronormbehälter aus Polycarbonat

VOGUE

Praktisch unzerbrechliche, leichte, stapelbare Polycarbonatbehälter. Geschmacks- und geruchsneutral. Deckel separat erhältlich. Die Polycarbonatbehälter können nur benutzt werden mit den Polycarbonatdeckeln von Vogue.

• Temperaturbereich -40°C bis +100°C

• Stapelbar

• Geschirrspülergeeignet

• Deckel separat erhältlich

1/9 GN

176 x 108mm.



Beschreibung	Transparent	Schwarz
65mm tief (0,6L)	U242	U472
100mm tief (0,87L)	U243	U473

1/6 GN

176 x 162mm.



Beschreibung	Transparent	Schwarz
65mm tief (1L)	U239	U469
100mm tief (1,6L)	U240	U470
150mm tief (2,3L)	U241	U471

1/4 GN

265 x 162mm.



Beschreibung	Transparent	Schwarz
65mm tief (1,6L)	U236	U466
100mm tief (2,4L)	U237	U467
150mm tief (3,7L)	U238	U468

1/3 GN

325 x 176mm.



Beschreibung	Transparent	Schwarz
65mm tief (2,5L)	U232	U462
100mm tief (3,8L)	U233	U463
150mm tief (5,1L)	U234	U464
200mm tief (7L)	U235	-

1/2 GN

325 x 265mm.



Beschreibung	Transparent	Schwarz
65mm tief (3,8L)	U228	U458
100mm tief (6L)	U229	U459
150mm tief (8,8L)	U230	U460
200mm tief (10,8L)	U231	U461

1/1 GN

530 x 325mm.



Beschreibung	Transparent	Schwarz
65mm tief (8,5L)	U224	U454
100mm tief (13L)	U225	U455
150mm tief (19,5L)	U226	U456
200mm tief (25,6L)	U227	U457

Deckel



Beschreibung	Transparent	Schwarz
Standard 1/9 GN	U249	U479
Standard 1/6 GN	U248	U478
Standard 1/4 GN	U247	U477
Standard 1/3 GN	U246	U476
Standard 1/2 GN	U245	U475
Standard 1/1 GN	U244	U474

Deckel mit Löffelaussparung

Transparent.



Art.-Nr.	Beschreibung
U254	Aussparung 1/6 GN
U253	Aussparung 1/4 GN
U252	Aussparung 1/3 GN
U251	Aussparung 1/2 GN
U250	Aussparung 1/1 GN

Abtropfrost



Art.-Nr.	Beschreibung
U486	1/2 GN
U485	1/1 GN

TISCHSERVICE

RESTAURANT, BAR & HOTEL

MÖBEL

EINWEGARTIKEL & REINIGUNG

KLEIDUNG & ARBEITSSCHUHE

KÜCHE

KÜCHENMÖBEL & TRANSPORT

GERÄTE

KÜHLEN & GEFRIEREN

KÜCHE / LEBENSMITTEL- & GN-BEHÄLTER

GN-Behälter aus Polycarbonat

Durchsichtige Polycarbonat GN-Behälter, in denen der Inhalt leicht von außen erkannt werden kann. Im Gegensatz zu Behältern aus Metall sind diese Behälter mikrowelleneignen. Stapelbar und platzsparend.



1/9 GN



Art.-Nr.	Beschreibung
DW549	100mm tief (0,85L)

1/6 GN



Art.-Nr.	Beschreibung
DW546	100mm tief (1,5L)
DW547	150mm tief (2,2L)

1/4 GN



Art.-Nr.	Beschreibung
DW542	65mm tief (1,7L)
DW543	100mm tief (2,5L)
DW544	150mm tief (3,7L)

1/3 GN



Art.-Nr.	Beschreibung
DW539	100mm tief (3,6L)
DW540	150mm tief (5,3L)
DW541	200mm tief (6,9L)

1/2 GN

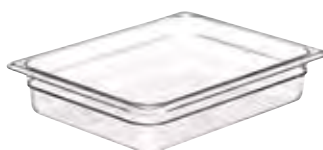

Art.-Nr.	Beschreibung
DW535	100mm tief (5,9L)
DW536	150mm tief (8,9L)
DW537	200mm tief (11,7L)

1/1 GN



Art.-Nr.	Beschreibung
DW531	100mm tief (13L)
DW532	150mm tief (19,5L)
DW533	200mm tief (25,6L)
DW534	65mm tief (3,9L)

Abtropfoste



Art.-Nr.	Beschreibung
DA890	Abtropfost 1/2 GN
DA891	Abtropfost 1/3 GN

Deckel mit Griffen



Art.-Nr.	Beschreibung
DC980	Deckel mit Griff 1/1 GN
DC981	Deckel mit Griff 1/2 GN
DC982	Deckel mit Griff 1/3 GN
DC983	Deckel mit Griff 1/4 GN
DC984	Deckel mit Griff 1/6 GN
CT273	Deckel mit Griff 1/9 GN

Gastronorm-Behälter aus Polypropylen

GN-Behälter aus Polypropylen welche gestapelt werden können, um Platz zu sparen. Lieferung mit dichtschließendem Deckel, um Lebensmittel frisch zu halten. Ideal für kalte oder heiße Speisenzubereitung in der Küche. Gefriergeeignet. Temperaturbereich -40°C bis 70°C.



GN 1/9

176 x 108mm



Art.-Nr.	Beschreibung
DW510	100mm tief (0,85L)

GN 1/6

176 x 162mm



Art.-Nr.	Beschreibung
DW508	100mm tief (1,5L)
DW509	150mm tief (2,2L)
DC666	Deckel GN1/6

GN 1/4

265 x 163mm



Art.-Nr.	Beschreibung
DW506	100mm tief (2,5L)
DW507	150mm tief (3,7L)
DC665	Deckel GN1/4

GN 1/3

325 x 176mm



Art.-Nr.	Beschreibung
DW504	100mm tief (3,6L)
DW505	150mm tief (5,3L)
DC664	Deckel GN1/3

GN 1/2

325 x 265mm



Art.-Nr.	Beschreibung
DW502	100mm tief (5,9L)
DW503	150mm tief (8,9L)
DC663	Deckel GN1/2

GN 1/1

530 x 325mm



Art.-Nr.	Beschreibung
DW500	100mm tief (13L)
DW501	150mm tief (19,5L)
DC662	Deckel GN1/1

Polycarbonat GN Behälter

Aufbewahren, Transportieren und Servieren - alles in einem Behälter. Gastronorm-Behälter von Cambro aus Polycarbonat sind extrem langlebig und resistent gegen Zerschneiden, Rosten und Verbeulen. Die Behälter können einfach gestapelt werden, ohne dabei aneinander zu kleben und halten Temperaturen zwischen -40°C und 90°C stand. Geschirrspülergeeignet. Deckel sind separat erhältlich.



1/9 GN
176 x 108mm



Art.-Nr.	Beschreibung
DM759	65mm tief (0,57L)
DM758	100mm tief (0,85L)

1/6 GN
176 x 162mm



Art.-Nr.	Beschreibung
DM754	65mm tief (1L)
DM752	100mm tief (1,5L)
DM753	150mm tief (2,2L)

1/4 GN
265 x 162mm



Art.-Nr.	Beschreibung
DM748	65mm tief (1,7L)
DM715	100mm tief (2,5L)
DM747	150mm tief (3,7L)

1/3 GN
325 x 176mm



Art.-Nr.	Beschreibung
DM737	65mm tief (2,4L)
DM734	100mm tief (3,6L)
DM735	150mm tief (5,3L)

1/2 GN
325 x 265mm



Art.-Nr.	Beschreibung
DM730	65mm tief (3,9L)
DM744	100mm tief (5,9L)
DM745	150mm tief (8,9L)
DM746	200mm tief (11,7L)

1/1 GN
530 x 325mm



Art.-Nr.	Beschreibung
DM740	65mm tief (8,5L)
DM729	100mm tief (13L)
DM738	150mm tief (19,5L)
DM739	200mm tief (25,6L)

Deckel



Art.-Nr.	Beschreibung
DC666	Deckel GN1/6
DC665	Deckel GN1/4
DC664	Deckel GN1/3
DC663	Deckel GN1/2
DC662	Deckel GN1/1

Deckel mit Griff



Art.-Nr.	Beschreibung
DM761	Deckel GN1/9
DM756	Deckel GN1/6
DM750	Deckel GN1/4
DM713	Deckel GN1/3
DM732	Deckel GN1/2
DM742	Deckel GN1/1

Biegsame GN Deckel



Art.-Nr.	Beschreibung
DM762	Deckel GN1/9
DM757	Deckel GN1/6
DM751	Deckel GN1/4
DM714	Deckel GN1/3
DM733	Deckel GN1/2
DM743	Deckel GN1/1

Abtropfrost



Art.-Nr.	Beschreibung
DM760	1/9 GN
DM755	1/6 GN
DM712	1/3 GN
DM741	1/1 GN

Polycarbonat Lebensmittelbehälter

In diesen widerstandsfähigen Polycarbonat-Behältern können Fleisch, Fisch und andere verderbliche Lebensmittel sicher und hygienisch aufbewahrt werden. Da die Behälter durchsichtig sind, kann der Inhalt einfach kontrolliert werden und bleibt länger frisch, da die Behälter nicht unnötig geöffnet werden müssen. Mit Tragegriffen. Langlebig und geeignet für den Kühl- und Gefrierschrank.



Art.-Nr.	Beschreibung
DE855	Lebensmittelbehälter 49,2L
DE856	Lebensmittelbehälter 64,4L
CJ643	Lebensmittelbehälter 115L

Abtropfbehälter

Perforierte Lebensmittelbehälter aus solidem Polycarbonat, die außerdem zum Abtropfen verwendet werden können. Die Löcher an der Unterseite sorgen dafür, dass Flüssigkeit ablaufen kann. Die Behälter sind durchsichtig, sodass der Inhalt schnell kontrolliert werden kann.



Art.-Nr.	Beschreibung
DE858	12,7(H) x 46(B) x 66(T)cm
DE859	20(H) x 46(B) x 66(T)cm

TISCHSERVICE

RESTAURANT, BAR
& HOTEL

MÖBEL

EINWEGARTIKEL
& REINIGUNG

KLEIDUNG
& ARBEITSSCHUHE

KÜCHE

KÜCHENMÖBEL
& TRANSPORT

GERÄTE

KÜHLEN & GEFRIEREN

Hitzebeständige GN Behälter

Durchsichtige Polycarbonat Gastronorm Behälter, in denen der Inhalt leicht von außen sichtbar ist. Hitzebeständig bis 190°C, geschirrspüler- und mikrowellene geeignet. Stapelbar und platzsparend.



1/9 GN



Art.-Nr.	Beschreibung
DW498	65mm tief (0,57L)

1/6 GN



Art.-Nr.	Beschreibung
DW492	65mm tief (1L)
DW493	100mm tief (1,5L)
DW494	150mm tief (2,2L)

1/4 GN



Art.-Nr.	Beschreibung
DW489	65mm tief (1,7L)
DW490	100mm tief (2,5L)
DW491	150mm tief (3,7L)

1/3 GN



Art.-Nr.	Beschreibung
DW484	65mm tief (2,4L)
DW485	100mm tief (3,6L)
DW486	150mm tief (5,3L)

1/2 GN



Art.-Nr.	Beschreibung
DW481	65mm tief (3,9L)
DW482	100mm tief (5,9L)
DW483	150mm tief (8,9L)

1/1 GN

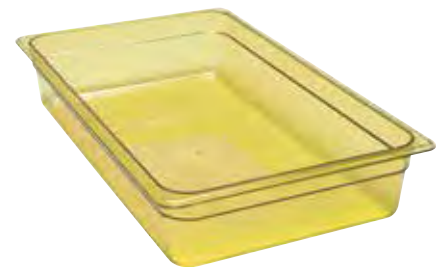

Art.-Nr.	Beschreibung
DW478	65mm tief (8,5L)
DW479	100mm tief (13L)
DW480	150mm tief (19,5L)

Deckel



Art.-Nr.	Beschreibung
DW520	Deckel 1/1 GN
DW521	Deckel 1/2 GN
DW522	Deckel 1/3 GN
DW523	Deckel 1/4 GN
DW524	Deckel 1/6 GN

Deckel mit Handgriff



Art.-Nr.	Beschreibung
1 DW487	65mm tief (2,4L) 1 Griff
2 DW488	65mm tief (2,4L) 2 Griffe



Deckel mit Griffen



Art.-Nr.	Beschreibung
DC963	Deckel 1/3 GN
DC964	Deckel 1/4 GN
DC965	Deckel 1/6 GN

Abtropfrost

Lässt überschüssige Flüssigkeit beim Dünsten oder beim Warmhalten ablaufen. Für mehr Geschmack und eine bessere Konsistenz.

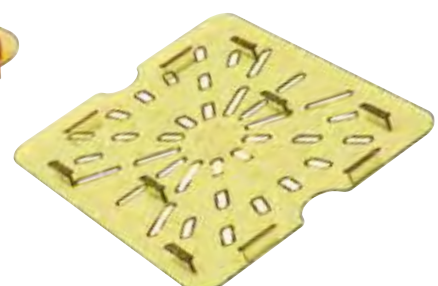
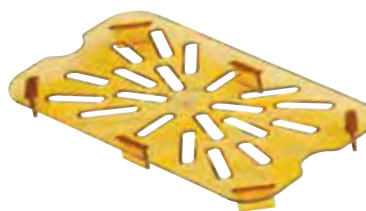

Art.-Nr.	Beschreibung
DW511	1/1 GN
DW512	1/2 GN
DW515	1/6 GN

Farbkodierte Lebensmittelbehälter in GN-Größe



Spezielle luftdichte und BPA-freie Behälter für den Cateringbetrieb. Die Behälter haben GN-Format und sind transparent für eine schnelle Identifizierung des Inhaltes. BPA-frei heißt, keine BPA-Übertragung bei Erwärmung, sowohl in der Mikrowelle als auch im Geschirrspüler. Erfüllt die Gesundheits- und Hygienevorschriften.

1/6 GN



Art.-Nr.	Beschreibung
GP571	100mm tief
GP572	150mm tief

1/4 GN



Art.-Nr.	Beschreibung
GP575	100mm tief
GP576	150mm tief

1/3 GN



Art.-Nr.	Beschreibung
GP579	100mm tief
GP580	150mm tief
GP581	200mm tief

GN1/2



Art.-Nr.	Beschreibung
GP584	100mm tief
GP585	150mm tief
GP586	200mm tief

1/1 GN



Art.-Nr.	Beschreibung
GP588	65mm tief
GP589	100mm tief
GP590	150mm tief
GP591	200mm tief

Deckel



Art.-Nr.	Beschreibung	VE
GP573	1/6 GN	1
GP577	1/4 GN	1
GP582	1/3 GN	6

Gastronormbehälter aus Polypropylen

VOGUE

GN-Behälter aus Polypropylen, stapelbar zum Platzsparen. Lieferung mit dichtschießendem Deckel, um Lebensmittel frisch zu halten. Ideal für kalte oder heiße Speisenzubereitung in der Küche. Gefrierereignet. Temperaturbereich -40°C bis 70°C.

1/9 GN

176mm x 108mm.



Art.-Nr.	Beschreibung	VE
GJ529	100mm tief (0,85L)	4

1/6 GN

176 x 162mm.



Art.-Nr.	Beschreibung	VE
GJ526	100mm tief (1,5L)	4
GJ527	150mm tief (2,2L)	4

1/4 GN

265 x 163mm.



Art.-Nr.	Beschreibung	VE
GJ523	100mm tief (2,5L)	4
GJ524	150mm tief (3,7L)	4

1/3 GN

325 x 176mm.



Art.-Nr.	Beschreibung	VE
GJ519	100mm tief (3,6L)	4
GJ520	150mm tief (5,3L)	4
GJ521	200mm tief (6,9L)	4

1/2 GN

325 x 265mm.



Art.-Nr.	Beschreibung	VE
GJ515	100mm tief (5,9L)	4
GJ516	150mm tief (8,9L)	4
GJ517	200mm tief (11,7L)	4

1/1 GN

530 x 325mm.



Art.-Nr.	Beschreibung	VE
GJ511	100mm tief (13L)	2
GJ512	150mm tief (19,5L)	2
GJ513	200mm tief (25,6L)	2

TISCHSERVICE

RESTAURANT, BAR & HOTEL

MÖBEL

Einwegartikel & Reinigung

KLEIDUNG & ARBEITSSCHUHE

KÜCHE

KÜCHENMÖBEL & TRANSPORT

GERÄTE

KÜHLEN & GEFRIEREN

KÜCHE / LEBENSMITTEL- & GN-BEHÄLTER

Vogue Teigbox und Deckel

Weißer Teigbox aus Polypropylen zum Aufbewahren, Transportieren und Gären von Teig. Großes Format; viel Platz für den Teig zum Atmen. Deckel separat erhältlich.



- Stapelbar
- Spülmaschinenfest

Art.-Nr.	Beschreibung
FS998	Box 650 x 455 x 85mm
FS999	Deckel 650 x 455 x 45mm

Vogue Abräumbehälter

13(H) x 54,5(L) x 38(B)cm.



Art.-Nr.	Beschreibung
J849	Abräumbehälter

Cambro Pizzateigkisten und Deckel



Art.-Nr.	Beschreibung
CW800	Behälter 7,6(H) x 60(B) x 46(T)cm
CW801	Deckel für den Teigbehälter
FS330	Teigkiste 70x600x400mm
FS331	Teigkiste 100x600x400mm
FS332	Deckel



Stapelbare Lebensmittelbehälter

Ideal für Pizzateig

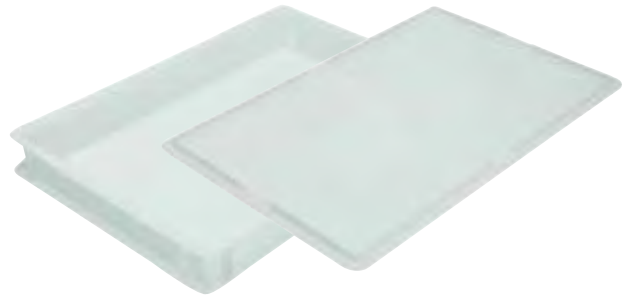

Art.-Nr.	Beschreibung
GN536	75(H) x 400(B) x 600(T)mm
GN537	95(H) x 400(B) x 600(T)mm
GN538	130(H) x 400(B) x 600(T)mm
GN539	Deckel

Araven Vorratsbehälter

Stapelbare Behälter. Nachdem FIFO (First In, First Out)-System. Geschirrspülergeeignet und mit Farbkodierungsclips ausgestattet.



Spezifikation
 CG043 200(H) x 200(B) x 395(T)mm
 CG042 200(H) x 340(B) x 415(T)mm
 CG041 200(H) x 340(B) x 565(T)mm

Art.-Nr.	Beschreibung
CG043	7L / 1/3 GN
CG042	16L / 2/3 GN
CG041	22L / 1/1 GN
U283	Schwarzer Stift



Vogue Vorratscontainer

Halbtransparenter Kunststoff-Behälter 32 Liter



Art.-Nr.	Beschreibung
L580	Behälter
L582	Deckel

Vogue Zutatenbehälter

Zutatenbehälter aus Polypropylen mit praktischem transparentem Schiebedeckel. Mit Laufrollen zur mühelosen Bewegung. Portionierer aus Polycarbonat im Lieferumfang enthalten.

- Polypropylen
- Laufrollen
- Portionierer im Lieferumfang



Spezifikation
 GJ497 Größe (cm): 21,5(H) x 29,5(B) x 37(T).

Art.-Nr.	Beschreibung
GJ497	9L

Araven Zutatenspender

Einfacher Zugang durch aufklappbaren Deckel, ideal für die Lagerung von Trockenzutaten oder als Müllspender für Frühstücksbuffets. Hygienisches und geschirrspülergeeignetes Polypropylen. Abmessungen (cm): 22,7(H) x 23(B) x 48(T).



Art.-Nr.	Beschreibung
J225	14L

Vorratscontainer/-behälter



Preiswertes Angebot an Vorratscontainern einschließlich Deckeln. Aus widerstandsfähigem Polypropylen. Gefriergeeignet bis -40°C. Lieferung einschließlich 2 x 4 Farbklipps in rot, gelb, grün und blau. Mobiler Vorratscontainer (mit Deckel). Stapelbar.

Araven Vorratscontainer/-behälter

Preiswertes Angebot an Vorratscontainern einschließlich Deckeln. Aus widerstandsfähigem Polypropylen. Gefriergeeignet bis -40°C.



Art.-Nr.	Beschreibung
J243	30L 15,9(H) x 53(B) x 39,6(T)cm
J244	40L 22,6(H) x 53(B) x 39,6(T)cm

Araven Vorratscontainer/-behälter

Preiswertes Angebot an Vorratscontainern einschließlich Deckeln. Aus widerstandsfähigem Polypropylen. Gefriergeeignet bis -40°C.



Art.-Nr.	Beschreibung
J245	50L 38(H) x 53 x 40cm

Araven Vorratsbehälter

50, 70 oder 90 Liter Lebensmittelvorratsbehälter mit eingebauten Lüftungssystem und Farbkodierungsclips in rot, gelb, grün und blau. 70 und 90 Liter Modelle sind für den einfachen Transport auf Rädern.



Spezifikation	
E689	Größe (cm): 60 x 39,5 x 41.
E690	Größe (cm): 65,5 x 43,5 x 45,5.
E695	Größe (cm): 70,5 x 46,5 x 48.

Art.-Nr.	Beschreibung
E689	50L ohne Räder
E690	70L mit Räder
E695	90L mit Räder

Araven Vorratscontainer/-behälter

Preiswertes Angebot an Vorratscontainern einschließlich Deckeln. Aus widerstandsfähigem Polypropylen. Gefriergeeignet bis -40°C.



Art.-Nr.	Beschreibung
DN910	40L 83(H) x 46 x 18cm

Araven Lebensmittelbehälter

Erhältlich in 9 oder 14 Liter Kapazität.



Art.-Nr.	Beschreibung
J246	9L 15,5(H) x 38 x 26,5cm
J247	14L 23(H) x 38 x 26,5cm

Araven Zutatenbehälter

Für Zimmertemperatur, kalte und Gefrierlagerung. Temperaturbereich von -40°C bis 90°C. Etikett um Inhalt aufzuschreiben.

- Einfaches System zum Schließen und Öffnen
- Geschirrspülgeeignet



Art.-Nr.	Beschreibung
CR975	50L
CR976	80L
CR977	100L

TISCHSERVICE

RESTAURANT, BAR
& HOTEL

MÖBEL

EINWEGARTIKEL
& REINIGUNGKLEIDUNG
& ARBEITSSCHUHE

KÜCHE

KÜCHENMÖBEL
& TRANSPORT

GERÄTE

KÜHLEN & GEFRIEREN

KÜCHE / LEBENSMITTEL- & GN-BEHÄLTER

Cambro FreshPro Lebensmittelbehälter

Langlebige und nachhaltige Alternativen zu Einwegbehältern aus Papier/Plastik zur Aufbewahrung von Lebensmitteln.

- Transluzent - einfacher Blick auf den Inhalt ohne Öffnen
- Stapelbar - spart wertvollen Lagerplatz
- Kühlschrank-, gefrier- und spülmaschinenfest
- Deckel separat erhältlich

NEU



Art.-Nr.	Beschreibung
CU134	473ml
CU135	946 ml
CU136	1.9Ltr
CU137	3.8Ltr
CU138	5.7Ltr
CU139	7.6 Ltr
CU140	11.4 Ltr
CU141	17.2 Ltr
CU142	20.8 Ltr

Art.-Nr.	Beschreibung
CU143	
CU144	
CU145	
CU146	
CU147	
CU148	
CU149	

Cambro Quadratische Polycarbonat Lebensmittelbehälter

Sehr strapazierfähige Polycarbonat Lebensmittelbehälter. Die Behälter sind durchsichtig, sodass der Inhalt einfach kontrolliert werden kann, der Behälter nicht unnötig geöffnet wird, und der Inhalt so länger frisch bleibt. Fleckenbeständig gegen Verfärbungen durch Öl, Alkohol, Lebensmittelsäure und mehr. Geeignet für Temperaturen zwischen -40°C und 99°C.

- Strapazierfähiges, stabiles Polycarbonat
- Durchsichtig, so kann der Inhalt einfach kontrolliert werden
- Fleckenbeständig
- Geeignet für Temperaturen zwischen -40°C und 99°C

Cambro Quadratische Deckel



Art.-Nr.	Beschreibung
DT195	1,9L
DT196	3,8L
DB010	5,7L
DB011	7,6L
DT197	11,4L
DT198	17,2L
DB012	20,8L

Art.-Nr.	Beschreibung
DB014	Grün
DB015	Rot
DB016	Blau

Farbkodierte Polycarbonat Lebensmittelbehälter mit Maßangabe

Raumsparende Lebensmittelbehälter aus transparentem Polycarbonat. Stapelbar für Lagerung. Luftdichte farbkodierte Deckel (separat erhältlich) sorgen für eine einfache Identifizierung. Ausgestattet mit Maßangabe und bearbeiteter Boden verhindert Wegrutschen. Geschirrspüler-, kühlenschrank- und mikrowellengeeignet von -40°C bis +100°C.

VOGUE

Vogue Quadratisch 1,5L



Art.-Nr.	Beschreibung
CF020	18,3(L) x 18,3(B) x 9,5(T)cm
CF021	18,3(L) x 18,3(B) x 18,3(T)cm
CF022	21,8(L) x 21,8(B) x 17,6(T)cm
CF023	21,8(L) x 21,8(B) x 22,6(T)cm
CF024	28,8(L) x 28,8(B) x 20,6(T)cm
CF025	28,8(L) x 28,8(B) x 31,7(T)cm

Vogue Quadratische Deckel

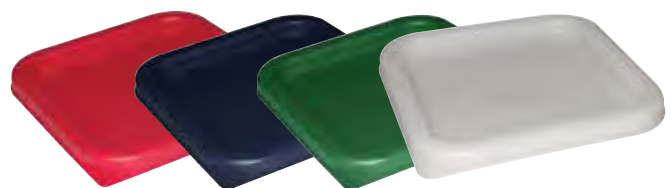

Art.-Nr.	Beschreibung	Farbe
CF040	Für 1,5 und 3,5L	Rot
CF041	Für 5,5 und 7L	Rot
CF042	Für 10 und 15L	Rot
CF043	Für 1,5 und 3,5L	Blau
CF044	Für 5,5 und 7L	Blau
CF045	Für 10 und 15L	Blau

Art.-Nr.	Beschreibung	Farbe
CF046	Für 1,5 und 3,5L	Grün
CF047	Für 5,5 und 7L	Grün
CF048	Für 10 und 15L	Grün
CF049	Für 1,5 und 3,5L	Weiß
CF050	Für 5,5 und 7L	Weiß
CF051	Für 10 und 15L	Weiß

Mercer Lila Allergiesicherheitsset

Mit dem Allergiesicherheitsset von Mercer können Sie stressfrei und mühelos hohe Hygienestandards aufrecht erhalten. Alle Bestandteile des Sets sind mit dem Farbcode Lila versehen, sodass es ein Leichtes ist, sie von anderen Küchenutensilien getrennt aufzubewahren und nur für die Zubereitung bestimmter Speisen zu nutzen. Dadurch können Sie Kreuzkontaminationen vorbeugen und den Allergikern unter Ihren Gästen garantieren, dass sie Ihre Mahlzeiten ebenso sorglos genießen können wie Ihre anderen Gäste. Das Set umfasst neben einer abschließbaren Box auch eine große Auswahl der unterschiedlichsten Küchenutensilien, sodass es sich für viele verschiedene Kochtechniken eignet.



Art.-Nr.	Beschreibung
FB522	Allergiesicherheitsset

Araven Antiallergen Gastronorm Lebensmittelbehälter mit Deckel

Verhindern Sie Kreuzkontamination bei der Lebensmittelzubereitung für Menschen mit Lebensmittelallergien und -intoleranzen. Transparent für optimale Übersicht über den Inhalt mit festem Etikett. Temperaturbeständig von -40°C bis +95°C.



Art.-Nr.	Beschreibung	Art.-Nr.	Beschreibung
CM786	1/6 GN	CM788	1/3 GN
CM787	1/4 GN	CM789	1/2 GN

Farbkodierte Lebensmittelbehälter in GN-Größe



Luftdichte Gastronormbehälter mit Deckel. Jeder Behälter wird mit einer Reihe von Farbkodierungsclips (rot, gelb, grün und blau) geliefert. Geeignet für Temperaturen von -40°C bis +95°C. Mikrowellen- und geschirrspülergeeignet.

Markierstift

Wasserlöslich für das Schreiben von Datum oder Inhalten auf Aufbewahrungsbehältern.



Art.-Nr.	Beschreibung
U283	Schwarzer Stift

1/9 GN

176 x 108mm.



Spezifikation
DL979 100mm tief
T983 150mm tief

Art.-Nr.	Beschreibung	VE
DL979	1L	4
T983	1,5L	4

1/6 GN

176 x 162mm.



Spezifikation
GL264 65mm tief
DL980 100mm tief
T984 150mm tief

Art.-Nr.	Beschreibung	VE
GL264	1,1L	4
DL980	1,7L	4
T984	2,6L	4

1/4 GN

265 x 162mm.



Spezifikation
GL263 65mm tief
DL981 100mm tief
T985 150mm tief

Art.-Nr.	Beschreibung	VE
GL263	1,8L	4
DL981	2,8L	4
T985	4,3L	4

1/3 GN

325 x 176mm.



Spezifikation
GL262 65mm tief
T986 100mm tief
T987 150mm tief

Art.-Nr.	Beschreibung	VE
GL262	2,5L	4
T986	4L	4
T987	6L	4

1/2 GN

325 x 265mm.



Spezifikation
GL261 65mm tief
DL982 100mm tief
T988 150mm tief
T989 200mm tief

Art.-Nr.	Beschreibung	VE
GL261	4L	4
DL982	6,5L	4
T988	10L	4
T989	12,5L	4

2/3 GN

354 x 325mm.



Spezifikation
T990 150mm tief
DL983 200mm tief

Art.-Nr.	Beschreibung	VE
T990	13,5L	4
DL983	19L	4

1/1 GN

530 x 325mm.



Spezifikation
GL260 100mm tief
T991 150mm tief
DL984 200mm tief

Art.-Nr.	Beschreibung	VE
GL260	13,7L	4
T991	21L	4
DL984	28L	4

TISCHSERVICE

RESTAURANT, BAR & HOTEL

MÖBEL

Einwegartikel & Reinigung

Kleidung & Arbeitsschuhe

KÜCHE

Küchenmöbel & Transport

GERÄTE

Kühlen & Gefrieren

KÜCHE / LEBENSMITTEL- & GN-BEHÄLTER

Mobile Behälter für Zutaten

Lebensmittelechtes Polyäthylen. Geeignet für Temperaturen von -30°C bis +80°C. Inklusive Deckel.



Spezifikation

L552 72,75 L. Abmessungen (mm): 480(H) x 460(B) x 460(T).
L550 118 Ltr (groß). Größe (mm): 760(H) x 460(B) x 460(T).

Art.-Nr.	Beschreibung
L552	72,75 L
L550	118L

Flaschen-Trolleys

Qualitätsgeformte Polyethylenwagen mit vier 50(Ø)mm Rollen.



Spezifikation

C193 Größe (mm): 690 (H) x 660 (B) x 470 (T). Gewicht: 9 kg.

Art.-Nr.	Beschreibung
C193	125 Liter 690 (H) x 660 (B) x 470 (T) mm

Cambro Mobile Zutatenbehälter

Mit diesen mobilen Zutatenbehältern können Sie Ihre Lebensmittel frisch halten. Ausgestattet mit stabilen Rollen, einem durchsichtigen Deckel und einem praktischen S-Haken, an dem eine Schöpfkelle aufgehängt werden kann. Passt unter Arbeitstheken mit Standardhöhe.



Art.-Nr.	Beschreibung
DB125	81L
DB126	102L
DB127	140L

Vogue Zutatenbehälter

Zutatenbehälter aus Polypropylen mit praktischem transparenten Schiebedeckel. Mit Laufrollen zur mühelosen Bewegung. Portionierer aus Polycarbonat im Lieferumfang enthalten.

- Polypropylen
- Laufrollen
- Portionierer im Lieferumfang



Spezifikation

GJ498 Größe (cm): 42(H) x 30,5(B) x 60(T)
GJ499 Größe (cm): 42(H) x 48,5(B) x 59(T)
GD026 Größe (cm): 74(H) x 32,8(B) x 74,5(T)
GD027 Größe (cm): 71(H) x 74,5(B) x 39,4(T)

Art.-Nr.	Beschreibung
GJ498	23L stapelbar
GJ499	38L stapelbar
GD026	81L mit Rollen
GD027	102L mit Rollen

Vogue Runde Polypropylenbehälter



Art.-Nr.	Beschreibung
DJ960	7,5L
DJ963	Deckel für 7,5L-Vorratsbehälter
DJ961	10L
DJ962	20L

Vogue Runde Container

Langlebiger und robuster Vorratscontainer aus Polypropylen. Deckel separat erhältlich.



Spezifikation
GG792 Größe (cm): 43,4(H)x 39,8(Ø).
GG793 Größe (cm): 58,4(H)x 49,2(Ø).
GG795 Größe (cm): 2,8(H)x 40,8(Ø).
GG796 Größe (cm): 4(H)x 50,3(Ø).

Art.-Nr.	Beschreibung
1 GG792	Vorratscontainer 38L
2 GG793	Vorratscontainer 76L
3 GG795	Deckel für 38L
GG796	Deckel für 76L

Rubbermaid Vorratscontainer

Eine benutzerfreundliche Lösung für das leichte Bewegen schwerer Lasten. Schwerlastrollen bieten eine hervorragende Wendigkeit. Kontinuierliche statische Tragfähigkeit bis zu 158 kg. Komplette Kunststoffkonstruktion widersteht Absplittern und Verbeulen. Mobiles Fahrgestell ist separat erhältlich, geeignet für 75 und 121 Liter Container.



Spezifikation
L651 Größe (cm): 43,5(H) x 39,5(Ø).
L652 Größe (cm): 58(H) x 49,5(Ø).
L653 Größe (cm): 69(H) x 56(Ø).

Art.-Nr.	Beschreibung
L651	Vorratscontainer 38L
L652	Abfalleimer 75,7L
L653	Vorratscontainer 121L
L663	Deckel 76L
L662	Deckel 121L
L644	Fahrgestell für 75L & 121L



Cambro Cambox Schwarz

Transportkisten aus Polyethylen



Art.-Nr.	Beschreibung
GG317	Polyethylen
GG318	Polyethylen
FB845	Polyethylen

Behälter für Zutaten

Schwerlastbehälter aus Polyethylen mit Deckel und vier Rädern.



65L Größe (mm): 597(H) x 356(B) x 673(T).

Art.-Nr.	Beschreibung
W778	Gelb 65Ltr
W777	Weiß 65L
W781	Blau 65L
W782	Weiß 90L

Klip-It Lebensmittelbehälter

KLIP IT

Vielseitige Lebensmittelbehälter mit Gummidichtung und Schnellverschlussclip, um Lebensmittel frisch zu halten. Stapelbar, gefrierer-, geschirrspüler- und mikrowellengeeignet.

Sistema Behälter

175 x 117 x 80mm.



Spezifikation
CH245 79(H) x 128(B) x 176(D)mm

Art.-Nr.	Beschreibung
CH245	1L
CH254	Paket 3

Sistema 2,2 Liter

235 x 170 x 80mm.



Spezifikation
CH257 149 (H) x 192 (B) x 273 (T) mm.
CH258 149(H) x 192(B) x 273(D)mm

Art.-Nr.	Beschreibung
CH257	Paket 3
CH258	2,2L

Sistema Klip-It-Behälter



Art.-Nr.	Beschreibung
CH253	180ml
CH244	4,2L
CH243	2L



Sistema 3 Liter

235 x 170 x 120mm.



Spezifikation
CH259 235(H) x 170(B) x 120(D)mm

Art.-Nr.	Beschreibung
CH259	3L

Sistema Behälter

Stapelbar mit Behälter von derselben Abmessung. BPA und bleifrei.



Spezifikation
CH250 156(H) x 158(B) x 161(D)mm.
CH252 118 (H) x 128 (B) x 176 (T) mm.

Art.-Nr.	Beschreibung
CH250	2,2L
CH252	1500ml

Sistema Behälter

117 x 90 x 80mm.



Spezifikation
CH248 79(H) x 88(B) x 127(D)mm

Art.-Nr.	Beschreibung
CH248	400ml

Sistema Soßentöpfe

1L: 16(H) x 110cm. 2,2L: 15(H) x 160cm.



Art.-Nr.	Beschreibung
CH255	1L

Sistema 7,5 Liter

355 x 235 x 120mm.



Spezifikation
CH247 117(H) x 260(B) x 357(D)mm

Art.-Nr.	Beschreibung
CH247	7,5L

Sistema Backwarendose

86 x 264 x 238mm.



Spezifikation
CH249 78(H) x 259(B) x 267(D)mm.

Art.-Nr.	Beschreibung
CH249	3,5L

Sistema 5,5 Liter

265 x 240 x 120mm.



Spezifikation
CH246 117(H) x 259(B) x 267(D)mm

Art.-Nr.	Beschreibung
CH246	5,5L

Sistema Aufbewahrungsset

Inhalt: 1 x 2 Liter, 1 x 1 Liter, 2 x 400ml, 2 x 200ml Lagerbehälter.



Art.-Nr.	Beschreibung
CH251	6er Pack

TISCHSERVICE

RESTAURANT, BAR & HOTEL

MÖBEL

EINWEGARTIKEL & REINIGUNG

KLEIDUNG & ARBEITSSCHUHE

KÜCHE

KÜCHENMÖBEL & TRANSPORT

GERÄTE

KÜHLEN & GEFRIEREN

Modulus Gastronormbehälter

modulus



Hochqualitative Lebensmittelbehälter aus Polypropylen. Raumsparend weil sie sowohl auf- als auch ineinander gestapelt werden können. Geeignet für einen Temperaturbereich von -20°C bis +100°C. Wird komplett mit Deckel geliefert. Erhältlich in leichter und robuster Ausführung.. Mikrowellen-, gefrierer- und geschirrspülgerecht

1/6 GN intensive Nutzung

176 x 162mm.



Spezifikation
P616 150mm tief

Art.-Nr.	Beschreibung	VE
P616	2L	6

1/4 GN intensive Nutzung

265 x 162mm.



Spezifikation
CC329 150mm tief

Art.-Nr.	Beschreibung	VE
CC329	3,5L	5

1/6 GN leichte Nutzung

176 x 162mm.

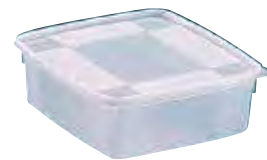

Spezifikation
P536 60mm tief
P547 85mm tief
P548 100mm tief

Art.-Nr.	Beschreibung	VE
P536	1L	6
P547	1,5L	6
P548	2L	6

1/2 GN intensive Nutzung

325 x 265mm.



Spezifikation
CC332 150mm tief

Art.-Nr.	Beschreibung	VE
CC332	7,5L	4

2/3 GN intensive Nutzung

325 x 354mm.



Spezifikation
P901 100mm tief
P897 150mm tief

Art.-Nr.	Beschreibung	VE
P901	8L	4
P897	12L	4

1/3 GN intensive Nutzung

325 x 176mm.



Spezifikation
P673 100mm tief
P849 150mm tief

Art.-Nr.	Beschreibung	VE
P673	3,5L	5
P849	5L	5

Araven Soßenspender mit Pumpe

Schnell, sauber und einfach Soßen, Dressings und Sirup dosieren. Mit drehbarer und abschließbarer Pumpe, so dass ein versehentliches Verschütten vermieden wird und der Inhalt länger frisch bleibt. Zwei und drei Sätze mit Acryl-Markenänderer geliefert.

- Mit Pumpe
- Spülmaschinengeeignet
- Drehbarer und abschließbarer Dosierer
- Gastronorm



Art.-Nr.	Beschreibung	VE
CR821	1,5L 1/9 GN	1
CR820	2,6L 1/6 GN	1
CR822	2 x 2,6L 1/6 GN	2
CR823	3 x 1,5L 1/9 GN	3

Eiscremebehälter

Ideal für Eiscreme und allgemeine Lebensmittellagerung.

- Mikrowellen- und gefrierungsbeständig
- Wiederverwendbar
- In Großbritannien hergestellt
- Farbe: weiß
- In 2L und 4L erhältlich



Art.-Nr.	Beschreibung	VE
DA570	73mm tief und 1,2L	44
CS828	7,5cm tief 2L	20
CS827	15cm tief 4L	20
DA572	230mm tief und 10L	10
DA571	Deckel für 1,2L	88
CS829	Deckel für 2L- und 4L-Behälter	60
DA573	Deckel für 10L	40

Maxinest Frischhaltebehälter

Der Maxinest wurde entwickelt, um Einwegverpackungen zu ersetzen. Ausgezeichnete Nestbarkeit.



NEU

Art.-Nr.	Beschreibung
CJ189	Blau

Curver Lebensmittelbox mit Tragegriff

Transparente Aufbewahrungsbox mit Schnappverschluss und Softgrip-Griff. Spülmaschinenfest.



Art.-Nr.	Beschreibung
CP072	111 (H) x 295 (B) x 450 (T) mm

Oxo Good Grips POP Gebäckglas

Das Gebäckglas kann auf Knopfdruck luftdicht verschlossen werden, sodass Ihre süßen Leckereien länger frisch bleiben. Zudem hat es eine abgeflachte Rückseite, mit der das Glas platzsparend direkt an der Wand aufgestellt werden kann. BPA-frei.



Art.-Nr.	Beschreibung
FB078	2,8L

Aps Tellerdeckel

2er Pack stabiler Tellerdeckel mit einer Temperaturbeständigkeit zwischen -40 bis 95 grad C.



Art.-Nr.	Beschreibung	VE
F758	30(Ø) x 11(H)cm	2

Vogue Tellerdeckel

Aus Polycarbonat ideal für die Zwischenlagerung von heißen oder kalten vorbereiteten Tellern. Temperaturresistent von -40°C bis +100°C. Geschirrspülergeeignet.



Art.-Nr.	Beschreibung
K481	Tellerring 5(H) x 21,5cm (Ø)
K483	6(H) x 21,5(Ø)cm

Vogue Mini Weckgläser

Mini Weckgläser mit Bügelverschluss und Gummiabdichtung.



Art.-Nr.	Beschreibung	VE
CG398	5cl Gläser	12
CG399	7cl Gläser	12

Araven Tiefkühlschale

Robuste stapelbare Schalen aus Polypropylen geeignet für Tiefkühlagerung bis -40 ° C. Geschirrspülergeeignet.



Art.-Nr.	Beschreibung
J208	60(H) x 300(B) x 205(T)mm
J209	75(H) x 345(B) x 235(T)mm
J216	80(H) x 435(B) x 285(T)mm
J219	80(H) x 485(B) x 335(T)mm
J223	80(H) x 540(B) x 385(T)mm

Vogue Tellerring & Deckel

Aluminiumring und -deckel mit 20cm Durchmesser. Geeignet für Temperaturen von -20°C bis 90°C.



Art.-Nr.	Beschreibung
E893	Deckel 20(Ø)cm

Vogue Tellerdeckel aus Polycarbonat

Beigefarbiger Tellerdeckel für einfache Bedienung. Temperaturbeständigkeit -20°C bis 90°C. Geschirrspülergeeignet.



Art.-Nr.	Beschreibung
K499	25,4(Ø) cm

Olympia Gebäckgefäß

Gebäckgefäß aus Glas zur Lagerung oder Präsentation von Gebäck und Süßigkeiten. Geschirrspülergeeignet. Komplett mit Deckel.



Art.-Nr.	Beschreibung
GG925	3,8L 20(Ø)cm
GM581	6,35L 20(Ø)cm

TISCHSERVICE

RESTAURANT, BAR & HOTEL

MÖBEL

EINWEGARTIKEL & REINIGUNG

KLEIDUNG & ARBEITSSCHUHE

KÜCHE

KÜCHENMÖBEL & TRANSPORT

GERÄTE

KÜHLEN & GEFRIEREN

KÜCHE / LEBENSMITTEL- & GN-BEHÄLTER

einmachgläser

Mit Gummiring und Clip zum luftdichten Verschließen. Ersatzdichtungen separat erhältlich.



Art.-Nr.	Beschreibung
FP939	250ml

Vogue Weckgläser

Weckgläser mit Schraubverschluss, ideal für Marmeladen und Chutneys.



Art.-Nr.	Beschreibung	VE
CP082	330ml 100(H)mm	6
CP083	550ml 130(H)mm	6

Kilner Vintage Weckgläser

Vintage Weckgläser mit Schraubverschluss und Vakuumdichtung, so dass Marmeladen oder Chutneys lange frisch bleiben.



Art.-Nr.	Beschreibung
CN670	25cl
CN671	50cl

Kilner Weckgläser mit Bügelverschluss

Die bekannten Kilner Vorratsgläser sind langlebig und praktisch. Ausgestattet mit einem Bügelverschluss und Gummidichtung. Geschirrspülergeeignet und ideal zur Lagerung von Konserven, Marmelade aber auch Reis, Zucker oder Mehl.



Art.-Nr.	Beschreibung
GG780	125ml. 7,1(H)cm.
GL255	350ml. 11(H)cm.
GG781	0,5L. 11,3(H)cm.
GG782	1L. 18(H)cm.

Art.-Nr.	Beschreibung
GL253	1,5L. 23(H)cm.
GG783	2L. 22,5(H)cm.
GL254	3L. 28,5(H)cm.

Kilner Vorratsglas

Vorratsglas mit Glasdeckel inkl. Gummidichtung, Vorräte bleiben lange frisch. Im Vintage design.



Art.-Nr.	Beschreibung
CN618	2L. 17,2(H)cm
CN619	4L. 18,5(H)cm

Kilner Flasche mit Bügelverschluss

Kilner Flaschen mit traditionellem Bügelverschluss. Ideal für Öl oder Säfte. Geschirrspülergeeignet.



Art.-Nr.	Beschreibung
GG789	250ml. 20(H)cm.
GG790	550ml. 27,4(H)cm.
GG791	1L. 31,8(H)cm.

Utopia Weckgläser

Mit Gummiring und Bügelverschluß für eine luftdichte Abdichtung. Ersatzdichtungen sind separat erhältlich.



Art.-Nr.	Beschreibung	VE
DF870	125ml	12

Vogue Weckgläser

Mit Gummiring und Bügelverschluss für eine luftdichte Abdichtung. Ersatzdichtungen sind separat erhältlich.



Art.-Nr.	Beschreibung	VE
GH327	100ml. 7(H)cm.	6
GH328	150ml. 8,5(H)cm.	6
GH329	300ml. 10(H)cm.	6
P490	0,5L. 10,8(H)cm	1
P491	750ml. 14,5(H)cm	1
P492	1L. 17,5(H)cm	1
P493	1,5L. 22,2(H)cm.	1
P494	2L. 25,5(H)cm.	1
P495	3L. 29(H)cm.	1

Kilner Frühstücksglas-Set

Eine einzigartige neue Möglichkeit, kleine Frühstücksmengen wie Müsli zu lagern und zu verspeisen - ob nun zu Hause oder unterwegs!



Art.-Nr.	Beschreibung	VE
DA119	Gläser	6

Kilner Weckgläser mit Schraubverschluss

Die bekannten Kilner Vorratsgläser mit Metallschraubdeckel sind langlebig und praktisch. Geschirrspülergeeignet und ideal zur Lagerung von Konserven, Marmelade aber auch Reis, Zucker oder Mehl.



Art.-Nr.	Beschreibung
GG784	250ml. 8(H)cm.
GG785	0,5L. 12,7(H)cm.
GG786	1L. 17,8(H)cm.

Cambro GoBox isolierte Lebensmittelbehälter

Leichte Frontlader Lebensmitteltransportbehälter mit stabilen Tragegriffen, Kondensfeuchte-Resistenz und Platz für Wärme- und Kühlelemente.

- Gastronorm
- Wärme- und Kühlelemente erhältlich
- Tropf-, flecken-, und schockbeständig



Art.-Nr.	Beschreibung
DW573	35,5L 1/1 GN
DW574	46L 1/1 GN
DW580	46L 1/1 GN mit Griffen
DW572	Kühlelement 1/2 GN

Art.-Nr.	Beschreibung
DW564	60L 3 x 1/1 GN
DW565	86L 4 x 1/1 GN
DW566	ThermoBarrier

Cambro GoBox isolierter Lebensmittelbehälter

Leichter Toplader mit stabilen Griffen, Kondensationsrinne und Platz zum Kühlen und Erwärmen von Elementen.



Art.-Nr.	Beschreibung
DW570	16,9L 1/2 GN
DW571	22,3L 1/2 GN
DW572	Kühlelement 1/2 GN

Cambro GoBox isolierter Lebensmittelbehälter

Leichter Toplader mit stabilen Griffen, Kondensationsrinne und Platz zum Kühlen und Erwärmen von Elementen.



Art.-Nr.	Beschreibung
DW576	46L 1/1 GN

Cambro GoBox isolierter Lebensmittelbehälter

Leichter Toplader mit stabilen Griffen, Kondensationsrinne und Platz zum Kühlen und Erwärmen von Elementen.



Art.-Nr.	Beschreibung
DW581	53L 60x40cm
DW582	80L 60x40cm

Cambro Rolluntersätze



Art.-Nr.	Beschreibung
DW569	Rolluntersatz 1/1 GN
DB154	Rahmen 60x40cm

Cambro Zubehör



Art.-Nr.	Beschreibung
CT458	Einsatz 1/1 GN
DB152	Kühlelement 1/1 GN
DB153	Wärmeelement 1/1 GN
CT460	Elektrische Heizplatte

TISCHSERVICE

RESTAURANT, BAR & HOTEL

MÖBEL

EINWEGARTIKEL & REINIGUNG

KLEIDUNG & ARBEITSSCHUHE

KÜCHE

KÜCHENMÖBEL & TRANSPORT

GERÄTE

KÜHLEN & GEFRIEREN

KÜCHE / LEBENSMITTEL- & GN-BEHÄLTER

Cambro GoBox isolierter Lebensmittelbehälter

Leichter Frontlader Lebensmitteltransportbehälter mit stabilen Tragegriffen, Kondensfeuchte-Resistenz und Platz für Wärme- und Kühlelemente.



Art.-Nr.	Beschreibung
DW583	126L - 6 Schienen
DW584	126L - 9 Schienen
DW586	155L - verstellbare Schienen
DW585	155L - ohne Schienen
CW808	Rahmen für DW585
CW809	Rahmen für DW585

Cambro GoBox Toplader Pizza Transportbehälter

Die Cambro GoBox Transportbehälter sorgen für eine ausgezeichnete Temperaturspeicherung und schützen so die Lebensmittelsicherheit und -qualität. Geeignet für intensiven, kommerziellen Gebrauch.



Art.-Nr.	Beschreibung
CW810	12L

Cambro Tablotherm Speisetransportbehälter

Halten Sie Ihre Mahlzeiten bis zu 60 Minuten lang auf der perfekten Temperatur mit diesem leichten Transportbehälter. Warme und kalte Gerichte können getrennt innerhalb einer Transportbox aufbewahrt werden. Hergestellt aus stabilem Polypropylen. Stapelbar. Wird mit einem 21cm Teller und zwei 14cm Schalen geliefert.



Art.-Nr.	Beschreibung
CW811	Speisetransportbehälter

Vogue GoBox isolierte Thermobox

Leichter Toplader mit stabilen Griffen, Kondensationsrinne und Platz für Kühl- und Wärmeakkus.



- Gastronorm
- Kühl- und Wärmeakkus erhältlich
- Auslauf-, schmutz- und stoßfest

Art.-Nr.	Beschreibung
DW579	46L 31,6(H) x 40(B) x 60(T)cm

Cambro

Langlebiger Schaum isolierter Lebensmittelbehälter für den Transport von heißen oder kalten Speisen. Frontlader für den einfachen Zugriff mit luftdichter abnehmbarer Dichtung für eine sichere Abdichtung.



Art.-Nr.	Beschreibung
CG141	114 Liter

Cambro Isolierter Getränkespender

Halten Sie Getränke stundenlang heiß oder kalt. Nahtlose, aus einem Stück hergestellte, doppelwandige Polyethylenkonstruktion. Stabile und rostfreie Kunststoffverschlüsse, die leicht zu öffnen sind. Stapelbar und mit tropffreiem Zapfhahn, Entlüftungsventil und Handgriffen.



Art.-Nr.	Beschreibung
T434	10,4L
T435	19,9L

Cambro

Langlebiger Schaum isolierter Lebensmittelbehälter für den Transport von heißen oder kalten Speisen. Frontlader für den einfachen Zugriff mit luftdichter abnehmbarer Dichtung für eine sichere Abdichtung.



Art.-Nr.	Beschreibung
CG143	Beheizter isolierter Lebensmittelbehälter
CT429	Frontlader
CT430	Toplader

Cambro Isolierter Transportwagen

Langlebiger Schaum isolierter Lebensmittelbehälter für den Transport von heißen oder kalten Speisen. Frontlader für den einfachen Zugriff mit luftdichter abnehmbarer Dichtung für eine sichere Abdichtung.



Art.-Nr.	Beschreibung
DB104	16 GN-Behälter

Cambro Isolierter Lebensmittelcontainer für Gastronormgrößen

Langlebiger schaumisolierter Lebensmittelbehälter für den Transport von heißen oder kalten Speisen. Frontlader für den einfachen Zugriff mit luftdichter abnehmbarer Dichtung für eine sichere Abdichtung. Verwendung mit Schwenkrädern (nicht im Lieferumfang enthalten) für den einfachen Transport.



Spezifikation
CG140 Größe (cm): 63,5(H) x 46(B) x 63(T).

Art.-Nr.	Beschreibung
CG140	51L

Cambro



Art.-Nr.	Beschreibung
CT432	Fahrgestell

Cambo GoBox

Langlebiger Schaum isolierter Lebensmittelbehälter für den Transport von heißen oder kalten Speisen. Frontlader für den einfachen Zugriff mit luftdichter abnehmbarer Dichtung für eine sichere Abdichtung.



Kapazität für 65mm Tiefe (51l) G/N: 6 GN 1/1, 12 GN 1/2, 18 GN 1/3. Kapazität für Pfannen mit 100mm Tiefe (52l): 4 GN 1/1, 8 GN 1/2, 16 GN 1/3

Art.-Nr.	Beschreibung
CJ630	16x GN 1/1 10cm
CJ632	8x GN 1/1 10cm
CJ633	16 x GN 1/1 10 cm
CJ634	16x GN 1/1 10cm
CJ637	8 x 1/1 GN 10 cm
CJ640	8x GN 1/1 10cm
CJ644	16x GN 1/1 10cm
CJ651	16x GN 1/1 10cm
CJ652	8x GN 1/1 10cm



Cambo Tellerwagen

Mit verstellbaren Leitblechen für den Transport unterschiedlicher Geschirrfornate. Inklusive Vinylhülle zur hygienischen Aufbewahrung von Geschirr.



- Für Teller und Schalen von 11 bis 33 cm
- Ergonomisch, langlebig und leicht zu manövrieren
- Mit 15,24 cm Lenkrollen
- Das robuste, feststehende Mittelrad erleichtert das Manövrieren auch mit schwerer Last
- Inklusive Vinylhülle zur hygienischen Aufbewahrung von Geschirr

Art.-Nr.	Beschreibung
CJ636	45-60 Teller pro Säule

Cambo Tablotherm Speisetransportbehälter

Halten Sie Ihre Mahlzeiten bis zu 60 Minuten lang auf der perfekten Temperatur mit diesem leichten Transportbehälter. Warme und kalte Gerichte können getrennt innerhalb einer Transportbox aufbewahrt werden. Hergestellt aus stabilem Polypropylen. Stapelbar. Wird mit einem 21cm Teller und zwei 14cm Schalen geliefert.



Kapazität für 65mm Tiefe (51l) G/N: 6 GN 1/1, 12 GN 1/2, 18 GN 1/3. Kapazität für Pfannen mit 100mm Tiefe (52l): 4 GN 1/1, 8 GN 1/2, 16 GN 1/3

Art.-Nr.	Beschreibung
CJ645	37 x 53 x 10,5 cm

Thermobox Pizza

Ergonomische Griffe bieten Sicherheit und Komfort. Geeignet für den Transport von Pizzen. Bei einer vollen Box entsteht ein Temperaturverlust von 2°C bis 3°C pro Stunde.



- Maximale Pizzagröße: 30cm
- Hygienisch und geschirrspülergeeignet
- Isoliert von -40°C bis +120°C

Art.-Nr.	Beschreibung
CJ140	GN 2/3

Cambo GoBox isolierte Pizzatransportbox

Langlebiger Schaum isolierter Lebensmittelbehälter für den Transport von heißen oder kalten Speisen. Frontlader für den einfachen Zugriff mit luftdichter abnehmbarer Dichtung für eine sichere Abdichtung.



Kapazität für 65mm Tiefe (51l) G/N: 6 GN 1/1, 12 GN 1/2, 18 GN 1/3. Kapazität für Pfannen mit 100mm Tiefe (52l): 4 GN 1/1, 8 GN 1/2, 16 GN 1/3

Art.-Nr.	Beschreibung
FB122	404(H)x410(B)mm Pizzakarton

TISCHSERVICE

RESTAURANT, BAR & HOTEL

MÖBEL

EINWEGARTIKEL & REINIGUNG

KLEIDUNG & ARBEITSSCHUHE

KÜCHE

KÜCHENMÖBEL & TRANSPORT

GERÄTE

KÜHLEN & GEFRIEREN

KÜCHE / LEBENSMITTEL- & GN-BEHÄLTER

Thermobox Patisserie

Thermobox mit Patisserieabmessung, geeignet zum Stapeln von Behältern, Backformen oder Rosten. Ausgestattet mit ergonomischen Handgriffen. Bei einer vollen Box entsteht ein Temperaturverlust von 2°C bis 3°C pro Stunde. Einsatz nicht inklusive.



Art.-Nr.	Beschreibung
CJ142	53Ltr

Thermo Future Isothermischer Behälter

Behälter aus expandiertem Polypropylen mit Deckel und praktischem Henkel, perfekt für Freizeit, Camping oder zum Einkaufen. Der 20-Liter-Behälter ist wasserdicht und ermöglicht den einfachen Transport von heißen oder kalten Speisen und Getränken. Er garantiert eine Isolierung von -40°C bis +120°C. Kompatibel mit GN 1/4.

NEU



Art.-Nr.	Beschreibung
CU749	GN 1/1 6L

Thermo Future Isothermischer Behälter

Isolierbehälter aus expandiertem Polypropylen für Lebensmittel oder GN-Behälter bis zum Format 1/1. Robuste Oberfläche, dicht schließender Deckel und große Griffmulden. Langlebiges, leichtes, spülmaschinenfestes Material mit hoher Isolierung von -40°C bis +120°C.

NEU



Art.-Nr.	Beschreibung
CU748	Shopping 20L

Coleman Kühlboxen

Kühlboxen in Profiqualität mit Deckel, der stark genug ist, um darauf zu sitzen (max. 113 kg).

NEU



Art.-Nr.	Beschreibung
CX041	47L Blau

Transportwagen

Transportwagen für Thermo Future Thermoboxen.



Art.-Nr.	Beschreibung
CJ141	Transportwagen

Cambro GoBox

Langlebiger Schaum isolierter Lebensmittelbehälter für den Transport von heißen oder kalten Speisen. Frontlader für den einfachen Zugriff mit luftdichter abnehmbarer Dichtung für eine sichere Abdichtung.



Kapazität für 65mm Tiefe (51l) G/N: 6 GN 1/1, 12 GN 1/2, 18 GN 1/3. Kapazität für Pfannen mit 100mm Tiefe (52l): 4 GN 1/1, 8 GN 1/2, 16 GN 1/3

Art.-Nr.	Beschreibung
CJ631	4x GN 1/1 10cm

Thermobox Boxer

Die leichte, robuste Thermobox Boxer hat extra dicke Wände und bequeme, ergonomische Handgriffe. Ideal, um warme und kalte Speisen zu transportieren.

- Leicht und robust
- 1/1 GN Größe
- Hygienisch und geschirrspülergeeignet
- Isolierfähigkeit: von -40°C bis +120°C
- Ergonomische Handgriffe
- 30mm Boden- und Deckelisolierung
- 26mm Isolierung an den Seiten



Art.-Nr.	Beschreibung
CJ143	Frontlader 69Ltr

Cambro Isolierter Getränkespender

Halten Sie Getränke stundenlang heiß oder kalt. Nahtlose, aus einem Stück hergestellte, doppelwandige Polyethylenkonstruktion. Stabile und rostfreie Kunststoffverschlüsse, die leicht zu öffnen sind. Stapelbar und mit tropffreiem Zapfhahn, Entlüftungsventil und Handgriffen.



Art.-Nr.	Beschreibung
CJ646	20L heiße und kalte Getränke
CJ647	12.7L Kalte und heiße Getränke

Cambro GoBox Toplader Pizza Transportbehälter

Die Cambro GoBox Transportbehälter sorgen für eine ausgezeichnete Temperaturspeicherung und schützen so die Lebensmittelsicherheit und -qualität. Geeignet für intensiven, kommerziellen Gebrauch.



Art.-Nr.	Beschreibung
FB121	4 Pizzakartons à 33cm



Vogue Isolierte Pizzataschen

Isolierte Transporttaschen in Vinyl oder waschbarem Polyester.



Art.-Nr.	Beschreibung
1 S483	Nylon Schultertasche
2 S484	Einsatz für Schultertasche
3 GG140	Pizzatasche
4 GG141	Isolierte Liefertasche

Spezifikation
S483 Abmessung: 42 x 35 x 25cm.
GG140 Abmessung: 50 x 50 x 30cm
GG141 Größe: 35,5(H) x 58(B) x 38(T)cm

Cambro GoBag isolierte Versandtaschen

Halten Sie Ihr Geschirr während der Lieferung warm. Dickes Polyester in Industriequalität schützt das Geschirr unterwegs. Leicht zu reinigender Vinylinnenraum. Große Tasche für Etiketten und Quittungen. Extra langer Tragegurt mit starkem Klettverschluss.



Art.-Nr.	Beschreibung
FB276	Pizzatasche 165(H) x 460(B) x 420(T)mm
FB278	Pizzatasche 190(H) x 510(B) x 445(T)mm
FB279	Pizzatasche 320(H) x 495(B) x 495(T)mm
FB277	Pizzatasche 165(H) x 550(B) x 430(T)mm
FB270	Klein 260 x 260 x 280mm
FB271	Medium 380 x 305 x 380mm
FB273	Medium 330 x 230 x 330mm
FB274	Groß 540 x 360 x 360mm
DY180	Rucksack klein
DY181	Rucksack groß

Vogue Isolierter Lieferrucksack

Leicht zu reinigender, isolierter Rucksack, um Mahlzeiten lange warm zu halten.



- Einfach zu säubern
- Reflektierendes Band für zusätzliche Sicherheit
- Strapazierfähiger Schulter- und Brustgurt
- Dicke Isolierschicht
- Faltbares Design für kompakte Aufbewahrung

Art.-Nr.	Beschreibung
FS437	550(H) x 400(B) x 400(T)mm



TISCHSERVICE

RESTAURANT, BAR & HOTEL

MÖBEL

EINWEGARTIKEL & REINIGUNG

KLEIDUNG & ARBEITSSCHUHE

KÜCHE

KÜCHENMÖBEL & TRANSPORT

GERÄTE

KÜHLEN & GEFRIEREN



Eco Thermobox

Robust und leichte Lösung für das Isolieren und Transportieren von Lebensmittel. Die Boxen sind geeignet für warme, kalte und frische Lebensmittel. Kühlelement und Halter sind separat erhältlich. Ergonomische Handgriffe für mehr Sicherheit und Komfort. Bei einer vollen Box entsteht ein maximaler Temperaturunterschied von 2°C bis 3°C pro Stunde.

- 1/1 GN
- Hygienisch und geschirrspülergeeignet
- Isoliert von -40°C bis +120°C
- Verstärkte Ecken für sichere Nutzung



Spezifikation

DL985 Innenmaße (cm): 11,7(H) x 53,8(B) x 33,7(T).
 Außenmaße (cm): 18(H) x 60(B) x 40(T). Gewicht: 1,5kg.
DL987 Innenmaße (cm): 21,7(H) x 53,8(B) x 33,7(T).
 Außenmaße (cm): 28(H) x 60(B) x 40(T). Gewicht: 1,5kg.
DL988 Innenmaße (cm): 25,7(H) x 53,8(B) x 33,7(T).
 Außenmaße (cm): 32(H) x 60(B) x 40(T). Gewicht: 1,5kg.

Art.-Nr.	Beschreibung
DL985	1/1 GN 117mm tief 21L
DL987	1/1 GN 217mm tief 39L
DL988	1/1 GN 257mm tief 46L

Thermobox Salto

Kann sowohl als Behälter, als auch als Deckel verwendet werden. Ergonomische Griffe für Sicherheit und Komfort. Kann mit allen anderen Thermoboxen und Deckeln verwendet werden und ist ideal für Partyteller, Backformen oder Kuchen. Bei einer vollen Box entsteht ein Temperaturverlust von 2°C bis 3°C pro Stunde.



Art.-Nr.	Beschreibung
DL992	15L
DL993	21L
GD048	Deckel

Spezifikation

DL992 Innenmaße (cm): 8(H) x 53,8(B) x 33,7(T).
 Außenmaße (cm): 12,5(H) x 60(B) x 40(T). Gewicht: 1,2kg.
DL993 Innenmaße (cm): 12(H) x 53,8(B) x 33,7(T).
 Außenmaße (cm): 16,5(H) x 60(B) x 40(T). Gewicht: 1,3kg.
GD048 Größe (cm): 3(H)x 40(B)x 60(T). Gewicht: 0,25kg.

Thermobox Kühl-/Heizelementhalter

Der Elementhalter kann in der Thermobox platziert werden um Nahrungsmittel länger kühl oder warm zu halten. Bei einer vollen Box entsteht ein durchschnittlicher Temperaturabfall von 2° bis 3°C pro Stunde. GN 1/1 Abmessung.



Art.-Nr.	Beschreibung
DL989	Kühlelementhalter 1/1 GN

Vogue Wonderdry Trockentücher

Robuste Allzwecktücher aus 75% Baumwolle und 25% Polyester. Größe 75x50cm.



Art.-Nr.	Beschreibung
E700	Grün
CC595	Rot
CC596	Blau
CC597	Schwarz

Vogue Geschirrtuch mit Metzgerstreifen

Dicke und saugfähige Kochhandtücher aus 95% Baumwolle und 5% Terylen. Größe 75x45cm.



Art.-Nr.	Beschreibung
CE146	Marineblau

Vogue Geschirrtuch

Honigwabengewebtes Geschirrtuch aus 100% Baumwolle. Ideal für Gläser. Größe: 75x50cm.



Art.-Nr.	Beschreibung
CC598	Weiß 76 x 51cm (10er Pack)

Vogue Ofentuch

100% Baumwolle. Größe 85x45cm.



Art.-Nr.	Beschreibung
E930	Ofentuch

Vogue Ofentuch für intensive Nutzung

100% ungebleichte Baumwolle. Größe 50x103cm.



Art.-Nr.	Beschreibung
E929	Ofentuch

Vogue Wonderdry Geschirrtücher

Robuste Geschirrtücher aus 75% Baumwolle und 25% Polyester. Größe 75 x 50cm.

100X



Art.-Nr.	Beschreibung	VE
S645	Wonderdry Geschirrtücher	100

Vogue Chef Geschirrtücher

Hochwertig, dick und saugfähig, 100% Baumwolltücher, lieferbar in 2 Farben. Größe: 66x66cm.



Art.-Nr.	Beschreibung
E578	Blau
E579	Rot

Vogue Kellnertuch

100% Baumwolle. Größe 70x50cm.



Art.-Nr.	Beschreibung
E900	Kellnertuch

Vogue Geschirrtücher

70% Baumwolle, 30% Polyester. Diese dicken und saugfähigen Tücher gibt es in zwei Farben. Ideal für den Einsatz in den ausgewiesenen Bereichen. Größe 75x50cm.



Art.-Nr.	Beschreibung
E915	Rot
E918	Blau

Vogue Gläser Tuch

Leinentücher in Top-Qualität. Hinterlässt keinen Staub auf den Gläsern. In drei Farben erhältlich, ideal für den Einsatz in ausgewiesenen Bereichen. Größe 75x50cm.

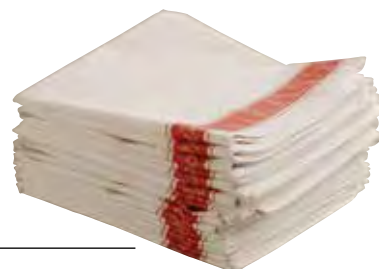

Art.-Nr.	Beschreibung
E910	Rot
E912	Grün
E911	Blau

Vogue Ofentuch

55% Leinen, 45% Baumwolle. Größe 86x79cm.



Art.-Nr.	Beschreibung
E933	Ofentuch

TISCHSERVICE

RESTAURANT, BAR & HOTEL

MÖBEL

EINWEGARTIKEL & REINIGUNG

KLEIDUNG & ARBEITSSCHUHE

KÜCHE

KÜCHENMÖBEL & TRANSPORT

GERÄTE

KÜHLEN & GEFRIEREN

KÜCHE / KÜCHENTÜCHER & HANDSCHUHE

Hygiplas Blaue Vinylhandschuhe

- Hohe Reißfestigkeit
- Leichtgepuderte Vinylhandschuhe
- EN 420
- Größen: S-XL



Art.-Nr.	Beschreibung	VE
CB254	Blau gepuderte Vinylhandschuhe	100
CF403	Blaue puderfreie Vinylhandschuhe	100

Hygiplas Transparente gepuderte Vinylhandschuhe

- Hohe Reißfestigkeit
- EN420
- Größen S, M, L und XL
- Erhältlich in gepudert und puderfrei



Art.-Nr.	Beschreibung	VE
Y252	Gepuderte Vinylhandschuhe	100
Y247	Puderfreie transparente Vinylhandschuhe	100

Vogue Blaue Puderfreie Nitrilhandschuhe

- Beständig gegen Öl und Chemikalien
- Nitril
- EN 455
- Größen S, M, L oder XL



Art.-Nr.	Beschreibung	VE
Y478-S	Puderfreie Nitrilhandschuhe	100

KitchenCraft MasterClass Ofenhandschuh & Handschuh

Silikonmaterial bietet einen natürlichen, rutschfesten Griff, ist hitzebeständig und absolut wasserfest. Ärmel aus Baumwolle.



NEU

- Wasser- und hitzebeständig bis 250°C/482°F
- Maschinenwaschbar



Art.-Nr.	Beschreibung
DB878	Ofenhandschuh
DB879	Ofenhandschuh 5 Finger

Vogue Kartonhalter für Handschuhe

An Wand montierbares Drahtgestell beschichtet mit Kunststoff. Geliefert mit Befestigung.



Art.-Nr.	Beschreibung
Y215	Kartonhalter
GC960	Kartonhalter mit 3 Etagen

Vogue Einweg-Lebensmittelhandschuhe aus Polyethylen

Erhältlich in transparent oder blau. Einheitsgröße. Nicht für Handschuhspender geeignet.



Art.-Nr.	Beschreibung	VE
U601	Transparent	100
U602	Blau	100

Burnguard Ofenhandschuh

DuPont Nomex® Handschuh bietet Hitze- und Feuerbeständigkeit bis zu 230°C. DuPont® zwischen Daumen und Zeigefinger für zusätzlichen Schutz und Haltbarkeit. VaporGuard™ ist permanent verbunden mit der Nomex® Außenseite, die Schutz bietet vor Verbrennungen durch heiße Flüssigkeiten und Dampf. Maschinenwäschegeeignet, 10 mal längere Lebensdauer als Standard Baumwollgefüllte Handschuhe. Einzeln verkauft.



Art.-Nr.	Beschreibung
E996	45cm

Doppelter Ofenhandschuh Baumwolle 90cm

Extra hitzebeständiges dreilagiges Material. 90 cm Länge, so dass auch große Töpfe aufgenommen werden können.



Art.-Nr.	Beschreibung
CW488	Doppelter Ofenhandschuh 90cm

Vogue Schwer entflammbarer Ofenhandschuh

Ellbogenlanger, schwer entflammbarer Ofenhandschuh aus extra dickem, gestepptem Material. Geeignet für Temperaturen bis zu 250°C. Einzeln verkauft.



Art.-Nr.	Beschreibung
1 CL582	Grau
2 CL583	Hellbraun

Hitzebeständiger Handschuh

Hitzebeständiger Handschuh für Temperaturen bis zu 250°C. Zum Schutz von Handgelenk und Unterarm mit extra langem Armsatz. Einheitsgröße. Einzeln verkauft.



Art.-Nr.	Beschreibung
CE164	Handschuh

Burnguard Ofenhandschuh aus Polybaumwolle

Ofenhandschuhe aus Polybaumwolle mit GussetGuard Schutz für langlebigen und einfachen Gebrauch. Wird pro Stück verkauft.



Art.-Nr.	Beschreibung
GG750	38cm

Schnittfester Handschuh

Blaue Handschuhe aus schnittfestem Material. Gemäß EN388 Richtlinie Niveau 5. Diese Handschuhe sind so gut wie fusselfrei, um Lebensmittelverunreinigung zu verhindern. Waschmaschinenbeständig bis 95°C. Wird per Stück verkauft. Erhältlich in den Größen M und L..



Art.-Nr.	Beschreibung
GD719	Blau

Pavoni Italia Halbhandschuh und Handschuh aus Silikon

Geschirrspülergeeigneter Silikonfäustling geeignet für Temperaturen von bis zu -40°C bis +250°C. Ideal für den Umgang mit Backblechen und heißen Tablets. Einzeln verkauft.

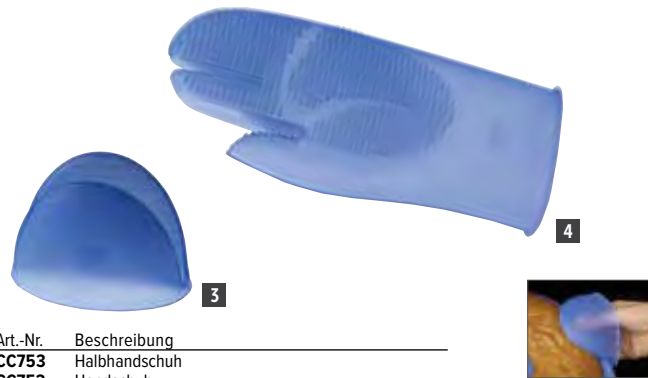

Art.-Nr.	Beschreibung
3 CC753	Halbhandschuh
4 CC752	Handschuh

Matfer Ofenhandschuhe und -fäustlinge

Ledergepolsterte Handschuhe bis zum Ellenbogen sicher bis zu +250°C. Verkauft als Paar.

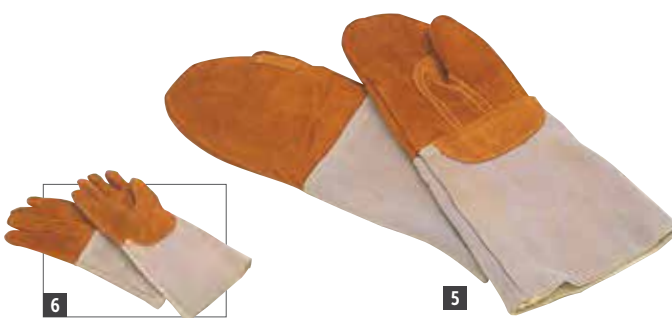

Art.-Nr.	Beschreibung
5 W735	Ofenhandschuhe
6 T634	Ofenfäustlinge

Burnguard Ofenhandschuh

Ofenhandschuh mit VaporGuard™-Oberfläche, ein wirksamer Schutz gegen Dampf, heiße Flüssigkeiten und Fett. Geeignet für alle Arten des Kochens, dieser Handschuh hat GussetGuard für mehr Beweglichkeit und Haltbarkeit. Länge 45cm. Schützt vor Temperaturen bis 250°C. Einzeln verkauft.



Art.-Nr.	Beschreibung
GD330	Blau

Gefrierschutzhandschuhe

Gefrierschutzhandschuh speziell entwickelt für kühle Bereiche. Eine ruzelige Latexbeschichtung sorgt für optimalen Griff, während eine sieben Gauge-Acryl-Fütterung Schutz in extremen Kältebereichen bietet. Schützt gegen Temperaturen bis -20°C. Werden paarweise verkauft.



Art.-Nr.	Beschreibung
CA975	Orange/blau

TISCHSERVICE

RESTAURANT, BAR & HOTEL

MÖBEL

EINWEGARTIKEL & REINIGUNG

KLEIDUNG & ARBEITSSCHUHE

KÜCHE

KÜCHENMÖBEL & TRANSPORT

GERÄTE

KÜHLEN & GEFRIEREN

JACKSTACK® Eurolagerregale



Qualität, Funktionalität und Langlebigkeit sind das Erfolgsrezept von Jackstack® Lagerregalen. Das System entspricht den HACCP-Richtlinien und der Kunststoff ist leicht, strapazierfähig und stabil.

- Temperaturbereich von -40° C bis +80°C
- Max. Belastbarkeit von 200kg pro Meter
- Einfache Selbstmontage ohne Werkzeug in wenigen Minuten



Spezifikation

- GR920 Größe (cm): 175(H) x 100(B) x 40(T). Gewicht 20,6 kg.
- GR921 Größe (cm): 175(H) x 120(B) x 40(T). Gewicht 23 kg.
- GR922 Größe (cm): 175(H) x 140(B) x 40(T). Gewicht 30 kg.
- GR923 Größe (cm): 175(H) x 180(B) x 40(T). Gewicht 34,1 kg.
- GR924 Größe (cm): 175(H) x 200(B) x 40(T). Gewicht 37,8 kg.
- GR925 Größe (cm): 175(H) x 100(B) x 50(T). Gewicht 24,5 kg.
- GR926 Größe (cm): 175(H) x 120(B) x 50(T). Gewicht 27,3 kg.
- GR927 Größe (cm): 175(H) x 140(B) x 50(T). Gewicht 35,5 kg.
- GR928 Größe (cm): 175(H) x 180(B) x 50(T). Gewicht 40,8 kg.
- GR929 Größe (cm): 175(H) x 200(B) x 50(T). Gewicht 45,3 kg.



Art.-Nr.	Beschreibung
GR920	Euroregal 100cm, 40 cm tief
GR921	Euroregal 120cm, 40cm tief
GR922	Euroregal 140cm, 40cm tief
GR923	Euroregal 180cm, 40cm tief
GR924	Euroregal 200cm, 40cm tief
GR925	Euroregal 100cm, 50cm tief
GR926	Euroregal 120cm, 50cm tief
GR927	Euroregal 140cm, 50cm tief
GR928	Euroregal 180cm, 50cm tief
GR929	Euroregal 200cm, 50cm tief

Jackstack Bodenregale

Einfach zu reinigende Bodenregale sorgen dafür, dass tiefgefrorene, kalte oder trockene Produkte 25cm über den Boden stehen. Die offene Konstruktion sorgt für maximale Luftzirkulation rund um verderbliche Produkte in Kühl- und Gefriergeräten. Starkes Propylen ist rost- und korrosionsfrei und verbiegt sich nicht. Zum sicheren Verbinden von zwei Regale sind Verbindungsstücke separat erhältlich.



Art.-Nr.	Beschreibung
GR930	Größe: 80(L) x 50(T) x 25(H)cm.
GR931	Größe: 100(L) x 50(T) x 25(H)cm.
GR932	Größe: 120(L) x 50(T) x 25(H)cm.

Cambro Regal 53cm tief

Modulare Regale mit verschiedenen Konfigurationen. Leichtbauweise mit hoher Tragfähigkeit. Temperaturbeständig von -38 bis 88°C.

- 1,83m mit 4 verstellbaren Fachböden
- Starke korrosionsbeständige Fiberglas- und Harzverbundkonstruktion
- Mehrere Konfigurationen möglich
- Ideal für heiße, kalte, feuchte und trockene Bereiche
- Maximales Gewicht pro Regal 300kg



Cambro Regal 46cm tief

Art.-Nr.	Beschreibung
GH617	183(H) x 91(B) x 46(T)cm
GH618	183(H) x 122(B) x 46(T)cm
GH619	183(H) x 153(B) x 46(T)cm
DM770	183(H) x 107(W) x 46(T)cm
DM771	183(H) x 137,5(B) x 46(T)cm

Cambro Regal 53cm tief

Art.-Nr.	Beschreibung
DE903	183(H) x 91,5(B) x 54(T)cm
DE904	183(H) x 107(B) x 54(T)cm
DE905	183(H) x 122(B) x 54(T)cm
DE906	183(H) x 137,5(B) x 54(T)cm
DE907	183(H) x 157,5(B) x 54(T)cm

Cambro Regal 61cm tief

Art.-Nr.	Beschreibung
DM772	183(H) x 91,5(B) x 61(T)cm
DM773	183(H) x 107(B) x 61(T)cm
DM774	183(H) x 122(B) x 61(T)cm
DM775	183(H) x 137,5(B) x 61(T)mm
DM776	183(H) x 152,5(B) x 61(T)cm

Craven Modulare Stahlregale

Diese leichten Regale, die mit oder ohne Rollen erhältlich sind, eignen sich ideal für eine flexible und einfache Lagerung mit losen, leicht herausnehmbaren Einlegeböden. Die aus nylonbeschichtetem Draht gefertigten Regale sind besonders hygienisch und entsprechen den NSF-Lebensmittelhygienestandards. Das Regal ist höhenverstellbar und hält Tiefkühltemperaturen von -40°C stand.



Art.-Nr.	Beschreibung
CE110	1700 (H) x 875 (B) x 391 (T) mm
CE113	1700(H) x 1175(B) x 391(T)mm
CE115	4 Etagen
CE116	1700 (H) x 1475 (B) x 391 (T) mm
CE118	1700 (H) x 1475 (B) x 591 (T) mm

Tournus Modulare Regalsysteme

- Leichter eloxierter Aluminiumrahmen
- Herausnehmbare und geschirrspülergeeignete Böden aus Polypropylen
- Standardhöhe 175cm
- In 2 Tiefen erhältlich; 40cm & 50cm
- Max. Belastbarkeit bis 150kg pro Boden
- Temperaturbereich -30°C bis +60°C
- Einfache Selbstmontage in wenigen Minuten ohne Werkzeug

1 Linearaufstellung (Standard)

Art.-Nr.	Beschreibung
GM600	175(H) x 69(B) x 40(T)cm
GM601	175(H) x 89(B) x 40(T)cm
GM602	175(H) x 109,2(B) x 40(T)cm
GM603	175(H) x 129,2(B) x 40(T)cm
GM604	175(H) x 149,2(B) x 40(T)cm
GM605	175(H) x 169,4(B) x 40(T)cm
GM612	175(H) x 69(B) x 50(T)cm
GM613	175(H) x 89(B) x 50(T)cm
GM614	175(H) x 109,2(B) x 50(T)cm
GM615	175(H) x 129,2(B) x 50(T)cm
GM616	175(H) x 149,2(B) x 50(T)cm
GM617	175(H) x 169,4(B) x 50(T)cm

2 Eckaufstellung (Standard)

Art.-Nr.	Beschreibung
GM606	175(H) x 64,9(B) x 40(T)cm
GM607	175(H) x 84,9(B) x 40(T)cm
GM608	175(H) x 105,1(B) x 40(T)cm
GM609	175(H) x 125,1(B) x 40(T)cm
GM610	175(H) x 145,3(B) x 40(T)cm
GM611	175(H) x 165,3(B) x 40(T)cm
GM618	175(H) x 64,9(B) x 50(T)cm
GM619	175(H) x 84,9(B) x 50(T)cm
GM620	175(H) x 105,1(B) x 50(T)cm
GM621	175(H) x 125,1(B) x 50(T)cm
GM622	175(H) x 145,3(B) x 50(T)cm
GM623	175(H) x 165,3(B) x 50(T)cm



TISCHSERVICE

RESTAURANT, BAR & HOTEL

MÖBEL

EINWEGARTIKEL & REINIGUNG

KLEIDUNG & ARBEITSSCHUHE

KÜCHE

KÜCHENMÖBEL & TRANSPORT

GERÄTE

KÜHLEN & GEFRIEREN

Vogue Vorratsregale

VOGUE

Mehrzweckdrahtregal ideal für die Lagerung von Lebensmitteln, Kleidung, Küchenutensilien und vielem mehr. Anpassbar mit zusätzlichen Elementen wie Regalkanten und Trennwänden. Komplettsset beinhaltet 183cm hohe Stangen mit 4 Ablagen und Klemmen.

- Galvanisch verzinktes Metall
- Höhenverstellbare Ablagen
- Einfache Selbstmontage - kein Werkzeug notwendig
- Anpassbar mit optionalem Zubehör



Vogue Drahtregal

Voll höhenverstellbares Regal, das in wenigen Minuten aufgebaut werden kann, ohne jegliches Werkzeug. Ideal für kleine Räume. Geeignet für den Einsatz mit Rollen (separat erhältlich).



- Nickel/Chrom beschichteter Stahl
- Höhenverstellbare Ablagen
- Einfache Selbstmontage - kein Werkzeug notwendig
- Max Belastung 100kg

Spezifikation
U884 Größe (cm): 183(H ohne Räder), 195,5 (H mit Rädern) x 61(B) x 61(T).

Art.-Nr.	Beschreibung
U884	Vorratsregal
U889	91,5(B) x 45,7(T)cm
U890	122(B) x 45,7(T)cm

Erhältlich in 4 Breiten und 2 Tiefen, Höhe 183cm

45,7cm Tief

Spezifikation
L927 Max Belastung 220kg.
L928 Max Belastung 240kg.
L929 Max Belastung 280kg.
L939 Max Belastung 340kg.

Art.-Nr.	Beschreibung
L927	91,5(B) x 45,7(T)cm
L928	122(B) x 45,7(T)cm
L929	152,5(B) x 45,7(T)cm
L939	183(B) x 45,7(T)cm
N435	Ersatzregalclips (2er Pack)
U885	Räder (4er Pack)

61cm tief

Spezifikation
U256 Max Belastung 160kg.
U257 Max Belastung 240kg.
U258 Max Belastung 320kg.
U259 Max Belastung 340kg.

Art.-Nr.	Beschreibung
U256	91,5(B) x 61(T)cm
U257	122(B) x 61(T)cm
U258	152,5(B) x 61(T)cm
U259	183(B) x 61(T)cm
N435	Ersatzregalclips (2er Pack)
U885	Räder (4er Pack)

VOGUE Modulares Regalsystem

Regale können in wenigen Minuten montiert werden. Einfach die Kunststoffclips auf dem Stangengestell in Position bringen, die Regalböden über die Stangen bis auf die Clips schieben und andrücken. Kein Werkzeug erforderlich!



SO ERWEITERN SIE IHR REGALSYSTEM:

1. Bestellen Sie ein 2er Pack Stangen in der gewünschten Höhe.

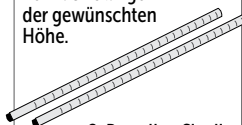

2. Bestellen Sie die erforderliche Menge an Regalböden oder -körben.

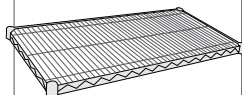

3. Bestellen Sie ein Set Verbindungshaken N-Form pro Regalboden oder -korb.



4. Dann bauen Sie alles zusammen und Ihr Regal ist erweitert.

Vogue Ablageböden

2er Pack Regalablagen mit 4 Paar Regalclips.



Art.-Nr.	Beschreibung	VE
U889	91,5(B) x 45,7(T)cm	2
U890	122(B) x 45,7(T)cm	2
U891	152,5(B) x 45,7(T)cm	2
U892	91,5(B) x 61(T)cm	2
U893	122(B) x 61(T)cm	2
U894	152,5(B) x 61(T)cm	2

Vogue Tiefe Körbe

2er Pack. 10,5cm tiefe Körbe für den Einsatz mit 45,7cm tiefer Regaleinheit. Ausgestattet mit 4 Paar Regalclips.

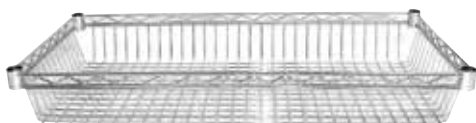

Art.-Nr.	Beschreibung	VE
Y495	91,5(B) x 45,7(T)cm	2

Vogue Stangengestell

Stangengestell im 2er-Pack geliefert.

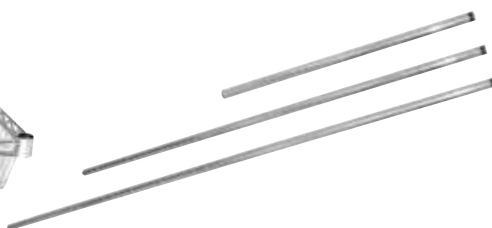

Art.-Nr.	Beschreibung	VE
U887	127cm Ersatzstangen	2
U888	183cm Ersatzstangen	2

Vogue Räder

4er Pack (davon 2 feststellbar).



Art.-Nr.	Beschreibung	VE
U885	Räder (4er Pack)	2

Vogue Ersatzregalclips



Art.-Nr.	Beschreibung	VE
N435	Ersatzregalclips (2er Pack)	2

Vogue Verbindungshaken

Verbindet 2 Ablageböden ohne extra Stangengestell.



Art.-Nr.	Beschreibung	VE
U895	2er Pack	2

Vogue Stege

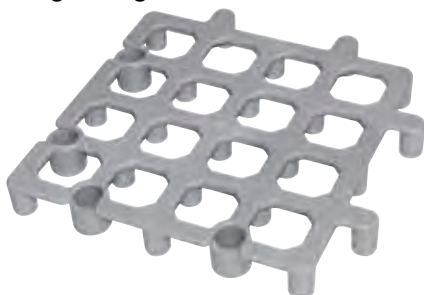

Quadratischer Bodensteg aus Polypropylen mit Löchern für Luftzirkulation. Geeignet für Räume, in denen Waren auf dem Boden gelagert werden müssen. Einfach ineinander zu klicken und zu reinigen.

Art.-Nr.	Beschreibung	VE
CF205	Steg	2

Spezifikation
CF205 Max Belastung 1000kg. Größe (cm): 4(H) x 33,5(B) x 33,5(T).

Vogue Steg

Einfach zu reinigender Steg. Ideal zur Lagerung von gefrorenen, gekühlten oder trockenen Produkten.



- Ausgestattet mit Schlitzen für die Luftzirkulation
- Starkes Polypropylen

Art.-Nr.	Beschreibung	VE
GC536	Bodensteg 91 x 53cm	2

TISCHSERVICE

RESTAURANT, BAR & HOTEL

MÖBEL

EINWEGARTIKEL & REINIGUNG

KLEIDUNG & ARBEITSSCHUHE

KÜCHE

KÜCHENMÖBEL & TRANSPORT

GERÄTE

KÜHLEN & GEFRIEREN

Vogue GN Regalwagen

Wird flachverpackt geliefert für einfache Selbstmontage. Versehen mit 4 Rädern, davon 2 mit Bremsen. Edelstahl Rahmen mit 4 Stoßdämpfern. 8 cm Zwischenraum.



- Edelstahl Konstruktion
- 4 Räder, davon 2 mit Bremse
- Einfache Selbstmontage

Art.-Nr.	Beschreibung
1 GG498	GN 1/1 7 Etagen
2 GG499	GN 2/1 15 Etagen
3 U376	GN 1/1 20 Etagen

Spezifikation
GG498 Größe (cm): 90(H)x 55,7(B)x 38(T).
 Gewicht: 10,4kg.
GG499 Größe (cm): 172(H)x 77(B)x 58,5(T).
 Gewicht: 17kg.
U376 20 Roste: 6,8cm. Größe (cm): 170(H) x 38(B) x 56(T).

Gastro M Regalwagen

Stabile, robuste Regalwagen mit 4 Rollen, davon 2 mit Bremse.



Art.-Nr.	Beschreibung
DS456	10 Etagen
DS459	18 Etagen

Gastro M Regalwagen GN1/1

Stabile, robuste GN-Regalwagen mit 4 Rollen, davon 2 mit Bremse.

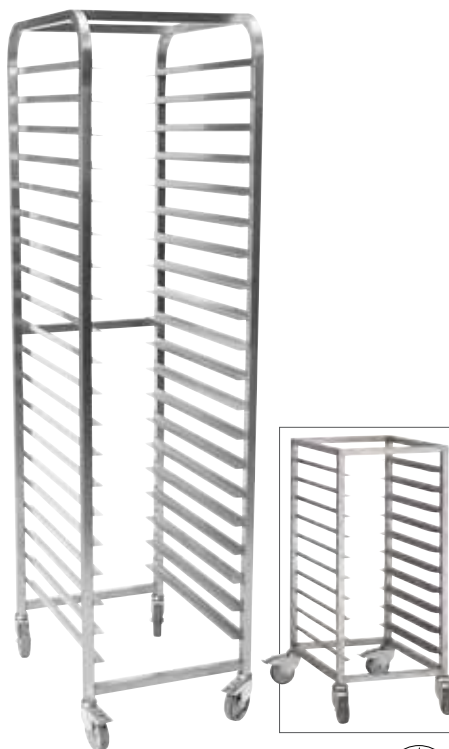

Art.-Nr.	Beschreibung
DS454	10 Etagen
DS457	18 Etagen

Gastro M Regalwagen GN2/1

Stabile, robuste GN-Regalwagen mit 4 Rollen, davon 2 mit Bremse.



Art.-Nr.	Beschreibung
DS458	18 Etagen

Tournus Zusammenschiebbare 1/1 GN Regalwagen

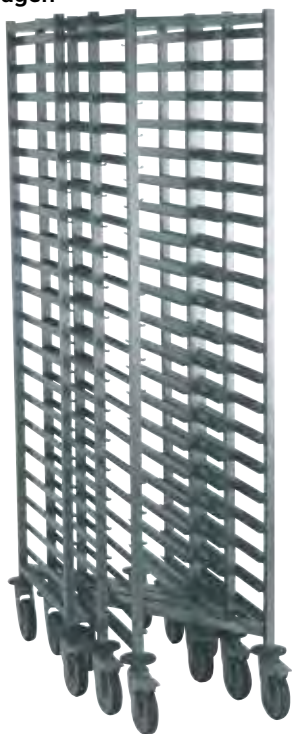

- Komplett geschweißte Edelstahlkonstruktion
- 77mm Abstand zwischen Etagen
- Max. Belastung bis 250kg
- 4 Schwenkräder, davon 2 mit Bremse

Spezifikation

CG196 20 Etagen. Abstand zwischen Etagen 77mm. Max. Belastung bis 250kg. Größe: 65,5(L) x 44,5(B) x 178,5(H)cm.

Art.-Nr.	Beschreibung
CG196	1/1 GN Z-Modell 20 Etagen

Tournus GN Regalwagen



- Komplett geschweißte Edelstahlkonstruktion
- 77mm Abstand zwischen Etagen
- Max. Belastung 250kg
- 4 Schwenkräder, davon 2 mit Bremse

Spezifikation

CG186 20 Etagen. Abstand zwischen Etagen 77mm. Max. Belastung 250kg. Größe: 63,8(L) x 45,4(B) x 165 (H)cm.
CG188 20 Etagen. Abstand zwischen Etagen 77mm. Max. Belastung bis 250kg. Größe: 77,5(L) x 66(B) x 178,5(H)cm.

Art.-Nr.	Beschreibung
CG186	1/1 GN Regalwagen 20 Etagen
CG188	2/1 GN Regalwagen 20 Etagen

Tournus Korbwagen



- Komplett geschweißte Edelstahlkonstruktion
- 167mm Abstand zwischen Etagen
- 4 Schwenkräder, davon 2 mit Bremse

Spezifikation

GL889 8 Etagen. Größe 63(L) x 63(B) x 178,5(H)cm

Art.-Nr.	Beschreibung
GL889	Korbwagen

Tournus Euronorm Regalwagen

Ausgestattet mit vier Rädern mit Ringpuffern für sicheren und schnellen Transport.

- Komplett geschweißte Edelstahlkonstruktion
- 70mm Abstand zwischen Etagen
- Max. Belastung bis 250kg
- 4 Schwenkräder, davon 2 mit Bremse



Spezifikation

GM598 9 Etagen. Abstand zwischen Etagen 70mm. Max. Belastung bis 250kg. Größe: 72,5(L) x 54(B) x 90(H)cm.
GM599 9 Etagen. Abstand zwischen Etagen 75mm. Max. Belastung bis 250kg. Größe: 72,5(L) x 54(B) x 178,5(H)cm.

Art.-Nr.	Beschreibung
GM598	9 Etagen
GM599	20 Etagen

Tournus GN Regalwagen

- Komplett geschweißte Edelstahlkonstruktion
- 81mm Abstand zwischen Etagen
- Max. Belastung bis 250kg
- 4 Schwenkräder, davon 2 mit Bremse

Spezifikation

CG193 8 Etagen. Abstand zwischen Etagen 81mm. Max. Belastung bis 250kg. Größe: 65,5(L) x 44,5(B) x 90(H)cm.
CG221 8 Etagen. Abstand zwischen Etagen 81mm. Max. Belastung bis 250kg. Größe: 77,5(L) x 66(B) x 90(H)cm.

Art.-Nr.	Beschreibung
CG193	1/1 GN Regalwagen 8 Etagen
CG221	2/1 GN Regalwagen 8 Etagen

Tournus Euronorm Korbwagen

- Komplett geschweißte Edelstahlkonstruktion
- Max. Belastung 80kg
- 4 Schwenkräder, davon 2 mit Bremse



Art.-Nr.	Beschreibung
GL890	60x40cm

TISCHSERVICE

RESTAURANT, BAR & HOTEL

MÖBEL

EINWEGARTIKEL & REINIGUNG

KLEIDUNG & ARBEITSSCHUHE

KÜCHE

KÜCHENMÖBEL & TRANSPORT

GERÄTE

KÜHLEN & GEFRIEREN

KÜCHENMÖBEL & TRANSPORT / REGALE & SERVIERWAGEN

Matfer GN 1/1 Regalwagen

Regalwagen geeignet für jede Gastronombehältertiefe.

- Edelstahlkonstruktion
- 4x robuste Rollen (davon 2 mit Bremse)
- Wird komplett geschweißt geliefert.

Spezifikation
P073 20 Etagen, 6,7cm Zwischenraum.
 Abmessung(cm): 170(H) x 46(B) x 63(T).

Art.-Nr.	Beschreibung
P073	20 Ebenen



Tournus Gastronorm-Räumwagen

Größe GN 1/1 mit 15 Ebenen und geschweißten Gleitschienen.

Art.-Nr.	Beschreibung
CH688	15 Ebenen NF Lebensmittelhygiene zertifiziert



Craven Korbwagen für Geschirrspüler

Edelstahlwagen, ideal für den Transport von Besteck und Geschirr, mit 4 Rollen (2 davon gebremst). Zur Aufnahme von 7 x 500x500mm Spülmaschinenkörben geeignet. Körbe nicht enthalten. Wird komplett geschweißt geliefert.



Spezifikation
DN595 Größe (mm): 1621 (H) x 626 (B) x 588 (T).
 Gewicht 15,2 kg.

Art.-Nr.	Beschreibung
DN595	Wagen

Eais Abräumwagen

Abräumwagen mit gebremsten Rollen und Stoßdämpfern für zusätzliche Sicherheit. Vollmontiert geliefert.

- Pulveremallierter Stahl
- Rollen mit Bremsen
- Vollmontiert geliefert

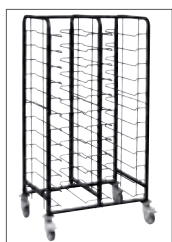

Art.-Nr.	Beschreibung
DP291	24 Tablett
DP293	24 Einlegeböden

Craven Besteckwagen

Vollständig geschweißter Wagen. Aluminium-Bodenwanne für zusätzlichen Stauraum. Nimmt zwei Besteckkästen auf (separat erhältlich).

- Epoxidbeschichteter Stahlrahmen
- 4 x spurlose Rollen (2 x gebremst)
- Komplett geschweißt geliefert



Spezifikation
P100 Abmessungen (mm): 840(H) x 560(B) x 425(T).
 Gewicht 10,2 kg.

Art.-Nr.	Beschreibung
P100	Besteckwagen
J850	Besteckbehälter mit 4 Fächer

Matfer Abräumwagen für Selbstbedienung

Geeignet für 24 Tablett von 46x36cm bis 48x37cm, nebeneinander. Einschubabstand 10,8cm. Max. 5kg beladbar per Fach.



Spezifikation
CC380 Geeignet für 24 Tablett von 46x36cm bis 48x37cm. Abmessung (cm): 170(H) x 84(B) x 62(T).

Art.-Nr.	Beschreibung
CC380	24 Tablett

Craven Tablettwagen

Vollverschweißter Tablettwagen mit Stoßdämpfern. Mit bis zu 100 Tablett mit einer maximalen Größe von 48,5 x 38cm zu beladen (separat erhältlich).

- Graue Epoxid-Beschichtung
- 4 abriebfreie Rollen (2 mit Bremse)
- Vollverschweißt geliefert



Spezifikation

P102 Größe (cm): 84(H) x 62,5(B) x 49,5(T) | Gewicht: 9,7kg

Art.-Nr.	Beschreibung
P102	Tablettwagen

Craven Tablettwagen

Tablettwagen mit Stoßdämpfern und Laufschielen mit Stopp. Für Tablettgrößen von minimal 33(B) x 43(L)cm und maximal 36(B) x 46(L)cm (separat erhältlich). Abstand zwischen den Tablett: 10,3cm.

- Epoxid-beschichteter Stahlrahmen
- 4 abriebfreie Rollen, davon 2 mit Bremse
- Vollverschweißt geliefert



Spezifikation

P103 Größe (cm): 139,3(H) x 48,5(B) x 57,8(T) | Gewicht: 15kg

P104 Größe (cm): 150(H) x 109,5(B) x 40,5(T)

Art.-Nr.	Beschreibung
P103	10 Tablett
P104	20 Tablett

Polyethylen-Wagen

Hochwertig geformte Polyethylen-Wagen mit vier 50(Ø)mm-Rollen. Geformte Befestigungen für die Rollen.



Spezifikation

DN597 Größe (mm): 795(H) x 660(B) x 455(T). Gewicht: 7kg.

DN598 Größe (mm): 670(H) x 815(B) x 455(T). Gewicht: 7,5 kg.

DN599 Größe (mm): 695 (H) x 660 (B) x 620 (T). Gewicht: 8 kg.

Art.-Nr.	Beschreibung
DN597	130Ltr 795(H) x 660(B) x 455(T)mm
DN598	160Ltr 670(H) x 815(B) x 455(T)mm
DN599	185 Liter 695 (H) x 660 (B) x 620 (T) mm

Eais Abräumwagen

Abräumwagen mit gebremsten Rollen und Stoßdämpfern für zusätzliche Sicherheit. Vollmontiert geliefert.

- Pulveremallierter Stahl
- Rollen mit Bremsen
- Vollmontiert geliefert

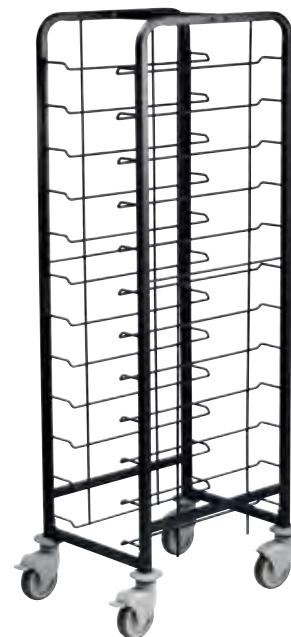

Art.-Nr.	Beschreibung
DP290	12 Tablett
DP291	24 Tablett

Craven Tablettwagen

Tablettwagen mit 7 Etagen (Abstand: 17cm) für größere Gegenstände wie Tassen und Gläser. Vollverschweißt.

- Graue Emaillierung
- Geeignet für Tablettgrößen von minimal 33(B) x 43(L)cm und maximal 36(B) x 46(L)cm
- 2 Rollen mit Bremsen und 2 Schwenkrollen (12,7cm)
- Platz für 7 Tablett



Spezifikation

GG137 7 Etagen | Maximale Belastung: 70kg | Tablettgrößen: min. 33(B) x 43(L)cm, max. 36(B) x 46(L)cm | Größe: 139,3(H) x 48,5(B) x 57,8(T) | Gewicht: 16,6kg

Art.-Nr.	Beschreibung
GG137	7 Etagen

Tournus Roll'Service Heißhalteschrank

5 oder 10 Ebenen. Variante mit 10 Etagen und Anfeuchter erhältlich.



Art.-Nr.	Beschreibung
CX559	10 Ebenen Mit Luftbefeuchter
CX558	10 Ebenen
CX557	5 Ebenen

Spezifikation

CX559 Modellnummer 146L. Gewicht 80kg.

CX558 Modellnummer 146L. Gewicht 78kg.

CX557 Modellnummer 77L. Gewicht 50kg.

TISCHSERVICE

RESTAURANT, BAR & HOTEL

MÖBEL

EINWEGARTIKEL & REINIGUNG

KLEIDUNG & ARBEITSSCHUHE

KÜCHE

KÜCHENMÖBEL & TRANSPORT

GERÄTE

KÜHLEN & GEFRIEREN

KÜCHENMÖBEL & TRANSPORT / REGALE & SERVIERWAGEN

Tellerstapler



Abräumsystem für Teller. Die JACKSTACK Tellerstapler bieten Ihnen die Möglichkeit 12 bis 104 zubereitete Teller zu stapeln. JACKSTACK® ist für alle Teller geeignet. Das ganze JACKSTACK® Sortiment besteht aus Mobil-, Tisch- und Wandmodellen, eine Notwendigkeit für jede professionelle Küche!

- Kratz- und rostbeständig
- 20% weniger Arbeit, 25% weniger Servierzeit, 30% mehr Platz
- In Minuten zu montieren und mit Schieben & Setzen in wenigen Sekunden die richtige Tellergröße



Jackstack Mobiles Modell 104 Teller

Mobiles Tellergestell. Es können 2 verschiedene Tellergrößen gleichzeitig genutzt werden. 5cm Abstand zwischen den Tellerhaltern. Abmessung: 179(H) x 60 x 60cm.



Art.-Nr. Beschreibung
L531 104 Teller

Jackstack Wandmodell 12 Teller



Art.-Nr. Beschreibung
L577 12 Teller

Verstellbares Wandmodell. An jeder Wand zu montieren. Für jede Tellergröße geeignet. 5cm Abstand zwischen den Tellerhaltern. Abmessung 70(H) x 24cm

Jackstack Mobiles Modell 52 Teller

Mobiles Tellergestell. Für jede Tellergröße geeignet. Die Möglichkeit besteht 2 verschiedene Tellergrößen gleichzeitig zu benutzen. 8 cm Abstand zwischen den Tellerhaltern. Spezial für Teller mit höherem Rand oder zum Gebrauch mit Deckel. Abmessung 179(H) x 60 x 60cm.



Art.-Nr. Beschreibung
L529 52 Teller

Jackstack Tischmodell 12 Teller



Art.-Nr. Beschreibung
L533 12 Teller

Freistehendes Gestell. Ideal für Tisch oder Theke. Für jede Tellergröße geeignet. 5 cm Abstand zwischen den Tellerhaltern. Abmessung 73(H) x 29 x 30cm

Jackstack Kunststoffhülle

Kunststoffhülle mit Reißverschluss, die Ihre Speisen gleichzeitig schützt und sie auf der richtigen Temperatur hält. Langlebig und einfach zu reinigen. Passt auf mobile Modelle sowie auf Tischmodelle (L528, DN633 und L531)..



Art.-Nr. Beschreibung
L534 Kunststoffhülle

Vogue Tellerhordenwagen 84 Teller

Mit diesem Tellerhordengestellwagen sparen Sie viel Platz und Zeit. Das Regal bietet Platz für 84 Teller à 30 cm. 1900 (H) x 700 (B) x 700 (T) mm.

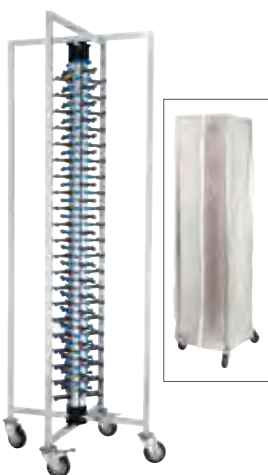

Art.-Nr. Beschreibung
GK978 84x 30cm Teller
GL388 Abdeckung

Tournus Tellerstapelwagen

12 Ebenen.

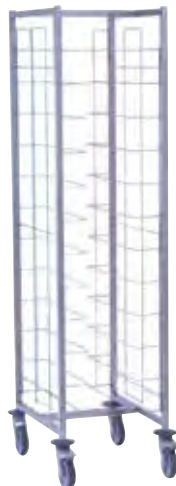

Art.-Nr. Beschreibung
CH689 12 Ebenen | 4 Schwenkräder

Craven 3-stöckiger Abräumwagen

Hochwertiger, langlebiger Wagen mit drei nicht abnehmbaren Ebenen, geeignet für eine Reihe von Anwendungen.



Spezifikation
P479 Abmessungen (mm): 970(H) x 821(B) x 571(T). Abmessungen des Regals (mm): 75(L) x 501(B). Nutzbar Fläche 701 x 450 mm. Gewicht 15 kg.

Art.-Nr. Beschreibung
P479 3 Regale

Rubbermaid Mehrzweckwagen

Mehrzweckwagen in einer Reihe von Farben, die für den Einsatz in bestimmten Bereichen geeignet sind. Glatte, leicht zu reinigende Oberflächen verbeulen, rosten oder splintern nicht. Robuste Aluminiumstützen. 25cm Abstand zwischen den Regalen. Maximale Traglast: 91kg.

- Polypropylen-Konstruktion
- Leise, abriebfreie Lenkrollen
- Lieferung flach verpackt für einfache Montage



Spezifikation

J818 Größe (cm): 95,9(H) x 85,4(B) x 47,3(T). Gewicht: 13,5kg.

Art.-Nr.	Beschreibung
J818	Schwarz

Tournus Servierwagen



- **Komplett geschweißte Edelstahlkonstruktion**
- **Geräuscharme Ablagen**
- **4 Schwenkräder, davon 2 mit Bremse**
- **Belastbarkeit bis zu 50kg pro Ablage**
- **Erhältlich mit 2, 3 oder 4 Ablagen**



Art.-Nr. Beschreibung

4	GL885	2 Ablagen 800 x 530mm
5	GL886	3 Ablagen 800 x 530mm

Vogue Servierwagen

Ausgestattet mit einer 10cm tiefen Ablage und 2 Standardablagen.



- **Edelstahlkonstruktion**
- **4 x Rollen (2 x Feststellrollen)**
- **Einfache Selbstmontage**

Spezifikation

CC365 Größe (cm): 94(H) x 85,5(B) x 53,5(T). Gewicht 17kg.

Art.-Nr.	Beschreibung
CC365	Servierwagen

Vogue Verchromter Servierwagen

Leichtgewichtiger Servierwagen mit feststellbaren Rädern für zusätzliche Sicherheit.

- **Verchromter Stahl**
- **2 Feststellrollen**
- **Einfache Selbstmontage**



Spezifikation

CC430 2 Ablagen. Größe (cm): 96(H) x 91(B) x 46(T). Gewicht 14,2kg.

CC432 3 Ablagen. Größe (cm): 96(H) x 91(B) x 46(T). Gewicht 18kg.

Art.-Nr.	Beschreibung
CC430	2 Ablagen
CC432	3 Ablagen

Vogue Abräumwagen

Edelstahlwagen ideal für Hotels, Schulen und Krankenhäuser. Stoßfänger an allen 4 Rädern bieten zusätzliche Sicherheit. Bremsen an 2 Rädern. Einfache Selbstmontage. Zur Verwendung mit J849 Abräumbehälter (3 im Lieferumfang).

- **Edelstahl**
- **2 Räder mit Bremsen**
- **Stoßfänger an allen 4 Rädern**
- **Flach verpackt für einfache Montage**
- **3 x J849 Abräumbehälter im Lieferumfang**



Art.-Nr.	Beschreibung
DK738	Edelstahl Abräumwagen
J849	Abräumbehälter

Spezifikation

DK738 Größe (cm): 90(H) x 82(B) x 44(T). Gewicht: 7,35 kg

Rubbermaid X-tra Mehrzweckwagen

Attraktive, extra breite Mehrzweckwagen mit robusten Aluminiumstützen, ideal für den Gästebereich. Große Ablagen mit einer Tragfähigkeit von 135kg.



- **Polypropylen-Konstruktion**
- **Leise, abriebfreie Räder**
- **Flach verpackt für einfache Selbstmontage**
- **Abstand zwischen den Ablagen: 29,8cm**

Spezifikation

Ablagegröße (cm): 48,3(B) x 74,3(T) (mit Griffen 103,5); Größe (cm): 96(H) x 103(B) x 51(T).

Art.-Nr.	Beschreibung
F681	Weiß

TISCHSERVICE

RESTAURANT, BAR & HOTEL

MÖBEL

EINWEGARTIKEL & REINIGUNG

KLEIDUNG & ARBEITSSCHUHE

KÜCHE

KÜCHENMÖBEL & TRANSPORT

GERÄTE

KÜHLEN & GEFRIEREN

KÜCHENMÖBEL & TRANSPORT / REGALE & SERVIERWAGEN

Vogue Polypropylene Servierwagen

Servierwagen mit robustem Gehäuse aus langlebigem Polypropylen, perfekt für den langjährigen Einsatz in Hotels, Restaurants und anderen Einrichtungen. Abfall- und Besteckbehälter separat erhältlich. Ausgestattet mit 4 Rädern, wovon 2 feststellbar sind.



- Einfach zu reinigen
- 4 x Rollen
- Einfache Selbstmontage

In 2 Größen erhältlich



Spezifikation

CF101 Max. Belastung 130kg. Größe (cm): 95(H) x 41,2(B) x 82,5(T). Tablettgröße (cm): 5,76(H) x 63(B) x 41,5(T). Gewicht 11,2kg.
CF102 Max. Belastung 130kg. Größe (cm): 96(H) x 52(B) x 107(T). Gewicht 16kg.
J691 Größe (cm): 56(H) x 33,5(B) x 24,5(T).

Art.-Nr.	Beschreibung
CF101	Kompakt
CF102	Groß
J691	29L Abfallbehälter

Cambro Tellerwagen

Mit verstellbaren Leitblechen für den Transport unterschiedlicher Geschirrformate. Inklusive Vinylhülle zur hygienischen Aufbewahrung von Geschirr.



Art.-Nr.	Beschreibung
CT438	Blaugrau

Vogue Servierwagen aus Edelstahl

Langlebige Edelstahlservierwagen ideal für Hotels, Restaurants und Institutionen, in denen Hygiene und Gesundheit im Vordergrund steht. Leicht zu manövrieren mit Handläufen an beiden Enden. Ladekapazität 128kg.



- Edelstahlkonstruktion
- 4 x leise Rollen (2 x feststellbare Rollen)
- Einfache Selbstmontage
- Maximale Belastung 128kg

Art.-Nr.	Beschreibung
DT429	3 Etagen

Vogue Servierwagen aus Edelstahl

Langlebige Edelstahlservierwagen ideal für Hotels, Restaurants und andere Institutionen, in denen Hygiene und Gesundheit im Vordergrund stehen. Leicht zu manövrieren mit Handläufen an beiden Enden. Max. Belastbarkeit 128kg.



Vogue Besteckbehälter

Hängebehälter für Besteck aus Edelstahl und 1/3 Gastronormgröße (20cm tief). Für Abräumwagen.



- Edelstahlkonstruktion
- 4 x leise Rollen (2 x Feststellrollen)
- Einfache Selbstmontage

Art.-Nr.	Beschreibung
S309	7,5 L Behälter zum Anhängen

Spezifikation

F996 Klein Größe (cm): 82,5(H) x 71(B) x 40,5(T).
F997 Mittel Größe (cm): 85,5(H) x 81(B) x 45,5(T).
F998 Groß Größe (cm): 93(H) x 86(B) x 53,5(T).
F993 Klein Größe (cm): 81(H) x 71(B) x 40,5(T).
F994 Mittel Größe (cm): 85,5(H) x 81(B) x 45,5(T).
F995 Groß Größe (cm): 93(H) x 86(B) x 53,5(T).

Art.-Nr.	Beschreibung
F996	2 Ablagen klein
F997	2 Ablagen mittel
F998	2 Ablagen groß
F993	3 Ablagen 81 x 71 x 40,5cm
F994	3 Ablagen 85,5 x 81 x 45,5cm
F995	3 Ablagen 93 x 86 x 53,5cm



Cambro Servierwagen

Stabiler, einfach zu reinigender Servierwagen, mit dem auch schwere Gegenstände einfach transportiert werden können. Mit Polypropylen-Ablagen und einem stabilen, aber trotzdem leichten Aluminiumrahmen.



Spezifikation

CT349 Größe (cm): 96,5(H) x 83,5(B) x 41(T). Gewicht 12kg.
CT400 Größe (cm): 96(H) x 101,5(B) x 54(T). Gewicht 17kg.
CT373 Größe (cm): 18,5(H) x 33(B) x 24(T). Gewicht 1,3kg.
CT384 Größe (cm): 56(H) x 33(B) x 24(T). Gewicht 2,9kg.
CT418 Größe (cm): 29,8(H) x 80,3(B) x 45(T). Gewicht 3,1kg.

Art.-Nr.	Beschreibung
CT349	Servierwagen
CT400	Großer Servierwagen
CT373	Besteckhalter
CT384	Abfalleimer Set
CT418	Seitenplatten Set



Vogue Servierwagen



Ein robuster, langlebiger und moderner Wagen für den Restaurant-, Hotel- oder Behördenbetrieb. Rolltüren verbergen und schützen die Ladung.



Art.-Nr. Beschreibung
DK737 Servierwagen

Spezifikation
DK737 33cm Abstand zwischen Böden.
 Größe (cm): 105(H) x 98(B) x 46(T).
 Gewicht 23,84 kg.

Jantex Haushaltswagen

Eine komplette Lösung für den Haushalt. Langlebiger Kunststoffwagen mit 2 waschbaren Nylonsäcken, verstellbaren Fachböden, Stoßfänger und abriebfreien Rädern. Großes Modell hat abschließbare Türen.



Spezifikation
DL011 Größe (cm): 98,5(H) x 54(B) x 150(T). Gewicht 33,6kg.
DL012 Größe (cm): 128,5(H) x 54(B) x 154(T). Gewicht 39,6kg.

Art.-Nr. Beschreibung
DL011 Standard 2 x 77L-Säcke
DL012 Groß 2 x 90L-Säcke

Jantex Sackkarre

Ideal, um Lieferungen zur Küche zu transportieren. Gefertigt aus robustem Stahl und schwerer Arbeit gewachsen. Mit Bindegurt, um Gegenstände gut zu sichern und Unfälle zu verhindern. Durch die komfortablen Kunststoffgriffe und Gummiräder kann die Karre leicht gewendet werden, damit Sie effizient arbeiten können.

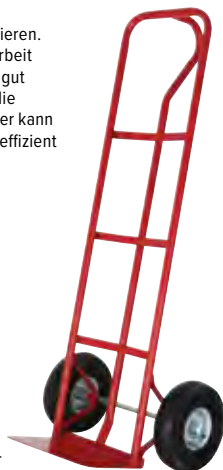

Spezifikation
CN954 Größe (cm): 130(H) x 34(B) x 35(T).

Art.-Nr. Beschreibung
CN954 250kg Kapazität

Vogue Tritthocker

Einfach zu bewegener Tritthocker auf Rollen. 150kg Belastbarkeit.



Spezifikation
CB913 Größe (cm): 43(H) x 43(Ø). Gewicht 2,8kg.

Art.-Nr. Beschreibung
CB913 Hocker

Jantex Wäschewagen

Vielseitiger platzsparender Wagen, der sich auf 20% der ursprünglichen Größe falten lässt für einfache Lagerung. Durch Schließclips lässt sich der Beutel einfach austauschen. Vier abriebfreie Lenkrollen. Ersatzbeutel (220L) sind separat erhältlich.



Spezifikation
L616 Größe (cm): offen, 99(H) x 55(B) x 60(T) gefaltet, 120(H) x 62(B) x 22(T).

Art.-Nr. Beschreibung
L616 Wäschewagen
L617 Reservebeutel 220L

Faltbarer Transportwagen

Wendiger Transportwagen mit zwei Schwenkrädern und Handgriff mit Verriegelung. Ladekapazität bis 100kg.



Spezifikation
CD529 Größe Plattform (cm): 74x48. Größe (cm): offen, 70(H) x 72(B) x 46,5(T), geschlossen 72(H) x 46,5(B) x 11,5(T). Max. Belastung 100kg. Gewicht 5,5kg.

Art.-Nr. Beschreibung
CD529 Faltbarer Transportwagen

Vogue Klappleiter

Klappbare Trittleiter für einfache Lagerung aus strapazierfähigem robustem Stahl.



Spezifikation
F018 Größe (cm): 90(H) x 47(B) x 3(T). Max. Belastung 150kg. Gewicht 3,8kg.
F019 Größe (cm): 115(H) x 46(B) x 3(T). Max. Belastung 150kg. Gewicht 5,5kg.

Art.-Nr. Beschreibung
F018 2-stufig
F019 3-stufig

Vogue Tritthocker

Leicht manövrierbarer Hocker auf Rollen, die bei Belastung sperrbar sind. Max. Gewicht 160kg.



Spezifikation
L656 Größe (cm): 33(H) x 40,5(Ø).

Art.-Nr. Beschreibung
L656 Tritthocker

KÜCHENMÖBEL & TRANSPORT / ARBEITSTISCHE & SPÜLTISCHE

Vogue Arbeitstisch mit Schneidebrett

Tischeinheit mit umdrehbarem, hochdichtem, 35 mm dickem Schneidebrett. Das Schneidebrett kann für die Reinigung abgenommen werden.



Spezifikation

CF740 Größe (cm): 90(H) x 50(B) x 50(T). Gewicht 18kg.

Art.-Nr.	Beschreibung
CF740	50 x 50cm

Vogue Arbeitstisch mit Schneidebrett 25mm

Integriertes Schneidebrett und Regalboden. Das umdrehbare, hochdichte, 25mm dicke Schneidebrett kann zur Reinigung abgenommen werden.



Art.-Nr.	Beschreibung
CB911	90 x 60cm

Spezifikation

CB911 Größe (cm): 90(H) x 90(B) x 60(T). Gewicht 32,8kg.

Vogue Edelstahl Ecktisch

Raumsparender Ecktisch aus Edelstahl. Beine und untere Ablage aus galvanisiertem Stahl. Kann mit anderen Arbeitstischen aus diesem Sortiment kombiniert werden.



Art.-Nr.	Beschreibung
CB907	60cm tief
GL278	70cm tief

Spezifikation

CB907 Größe (cm): 90(H) x 80(B) x 60(T). Gewicht 26,8kg.

GL278 Größe (cm): 90(H) x 90(B) x 70(T). Gewicht 32kg.

Vogue Arbeitstisch faltbar

Starke, robuste und praktische Arbeitstische. Ideal zum Mitnehmen, tragbar und einfach zu montieren. Perfekt als Teil der Grundausstattung Ihrer Küche oder wenn Sie freie Räume effizient nutzen möchten. Hochwertige polierte Edelstahlkonstruktion.

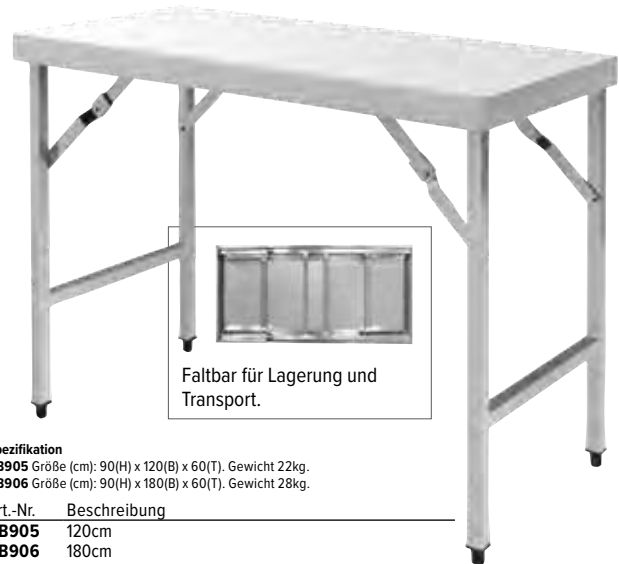

Faltbar für Lagerung und Transport.

Spezifikation

CB905 Größe (cm): 90(H) x 120(B) x 60(T). Gewicht 22kg.

CB906 Größe (cm): 90(H) x 180(B) x 60(T). Gewicht 28kg.

Art.-Nr.	Beschreibung
CB905	120cm
CB906	180cm

Vogue Central Island Tisch aus Edelstahl

Praktisch, zuverlässig und preiswert bietet dieser hochwertige Tisch eine perfekte Grundlage für jede Küche.



- 1,2mm dickes Edelstahl
- Füße und untere Ablage aus galvanisiertem Stahl
- Flach verpackt für einfache Selbstmontage
- Höhe einstellbar

Spezifikation

GL279 Größe (cm): 90(H) x 180(B) x 90(T). Gewicht 51,5kg.

Art.-Nr.	Beschreibung
GL279	Tisch

Vogue Tisch für Haubenspülmaschinen

Robuster Edeltahlstisch für Durchlaufgeschirrspüler. Ideal für vielbeschäftigte Großküchen und Restaurants. In zwei Breiten erhältlich.



- Strapazierfähiger Edelstahl
- Geeignet für die meisten Durchlaufgeschirrspüler
- Flachverpackt geliefert für einfache Selbstmontage

Spezifikation

60cm Modelle: Größe (cm): 88(H) x 60(B) x 65(T). Gewicht 8,6kg.

Art.-Nr.	Beschreibung
GJ533	60cm links
GJ534	60cm rechts

Buffalo Bankettschrank

Hohe Kapazität mit Platz für 32x GN 1/1-Behälter. Ideal zum Warmhalten von großen Mengen an Lebensmitteln auf der perfekten Temperatur. Dank des internen Reservoirs wird Austrocknen vorgebeugt. Ideal für Veranstaltungen.



- 32x 1/1 GN oder 16x 2/1 GN
- Einfach zu befüllen, zu entleeren und zu bewegen
- Schnelles und einfaches Erwärmen

Spezifikation

CP829 230V, 1,4kW, 6,5A, Einphasig, Temperaturbereich: 70°C bis 82°C, Größe (cm): 177(H) x 80,7(B) x 88,5(T), Gewicht: 110kg.

Art.-Nr. Beschreibung

CP829 32 x 1/1 GN oder 16x 2/1 GN

Vogue Wandregale aus Edelstahl

Robuste Konstruktion komplett aus rostfreiem Edelstahl mit einer maximalen Tragfähigkeit von je 50kg, ideal für Küchenmaterial. Lieferung mit Halterungen.



Art.-Nr. Beschreibung

Y749 60 x 30cm
Y750 90 x 30cm
Y751 120 x 30cm
Y752 150 x 30cm
Y753 180 x 30cm

Vogue Edelstahlschränke

Edelstahlschrank mit Schiebetüren und großem Fassungsvermögen. Ideal für den Einsatz in professionellen Küchen und bei begrenztem Raum. Wandmodell mit verstellbarem Einlegeboden, Bodenmodell mit festem Einlegeboden. Wandbefestigungen nicht im Lieferumfang enthalten.



1



Art.-Nr. Beschreibung

1 CE150 Wand 60 x 90cm
DL450 Wand 60 x 120cm
2 CE151 Boden 90 x 120cm

Spezifikation

CE150 Größe (cm): 60(H) x 90(B) x 30(T), Gewicht 29kg.
DL450 Größe (cm): 60(H) x 120(B) x 30(T), Gewicht 35,4kg.
CE151 Größe (cm): 90(H) x 120(B) x 60(T), Gewicht 40kg.

Vogue Wandregale aus Edelstahl

Starke Edelstahlregale zum Aufhängen und Lagern von Kochgeschirr und Küchengeräten. Komplett geliefert mit robuster Wandhalterung.



Art.-Nr. Beschreibung

CD551 120 x 30cm
CD552 150 x 30cm

Spezifikation

CD551 Max Belastung 75kg, Größe (cm): 22,5(H) x 120(B) x 30(T), Gewicht 6kg.
CD552 Max Belastung 95kg, Größe (cm): 22,5(H) x 150(B) x 30(T), Gewicht 9kg.

Vogue Mikrowellenwandregal aus Edelstahl

Robustes Ofen-/Mikrowellenregal aus Edelstahl. Einfach zu reinigen und komplett geliefert mit Montagematerial. Einfache Selbstmontage.

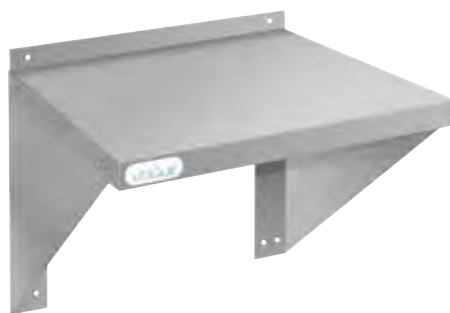

Art.-Nr. Beschreibung

CB912 Wandregal 56 x 56cm
CD550 Wandregal 56 x 46cm

Spezifikation

CB912 Max Belastung 35kg, Größe (cm): 49(H) x 56(B) x 56(T), Gewicht 8,8kg.
CD550 Max. Belastung 35kg, Größe (cm): 49(H) x 56(B) x 46(T), Gewicht 8kg.

Vogue Gitterwandregal

Mehrzweckdrahtregal in robuster Konstruktion und ideal für die Lagerung von Küchenutensilien. Max. Belastbarkeit 30 kg. Lieferung mit Halterungen.

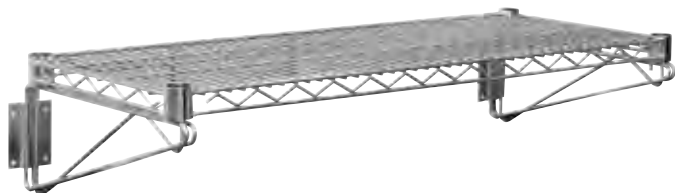

Art.-Nr. Beschreibung

U200 61 x 36cm
U201 91 x 36cm
U202 122 x 36cm

Cambro Wandregal

Dieses stabile I-Träger-Regal hält bis zu 68kg. Einfach zu reinigen und zu montieren. Rostet und korrodiert nicht. Geeignet für den Innen- und Außengebrauch.



Spezifikation

T573 Größe (cm): 34,3(H) x 91(B) x 46(T).

Art.-Nr. Beschreibung

T573 34(H) x 91(B) x 46(T)cm

TISCHSERVICE

RESTAURANT, BAR & HOTEL

MÖBEL

EINWEGARTIKEL & REINIGUNG

KLEIDUNG & ARBEITSSCHUHE

KÜCHE

KÜCHENMÖBEL & TRANSPORT

GERÄTE

KÜHLEN & GEFRIEREN

KÜCHENMÖBEL & TRANSPORT / ARBEITSTISCHE & SPÜLTISCHE

Gastro M Geschlossene Edelstahlböden für Wandregal

Geschlossener Boden aus Edelstahl AISI430. Wandleisten und Halterungen müssen separat dazu bestellt werden.



Art.-Nr.	Beschreibung
GN183	3,5(H) x 100(B) x 40(T)cm
GN184	3,5(H) x 120(B) x 40(T)cm
GN185	3,5(H) x 140(B) x 40(T)cm
GN186	3,5(H) x 150(B) x 40(T)cm
GN187	3,5(H) x 160(B) x 40(T)cm
GN188	3,5(H) x 180(B) x 40(T)cm
GN189	3,5(H) x 200(B) x 40(T)cm



Gastro M Halterung für geschlossenen Edelstahlböden

Edelstahlhalterung für 40cm tiefe, geschlossene Edelstahlböden zur Befestigung an Wandleiste.



Spezifikation	
GN190 Größe (cm):	40cm
Art.-Nr.	Beschreibung
GN190	Halterung



Gastro M Wandleiste für Wandregal

Edelstahlwandleiste zur Befestigung von Halterungen für universelle Gastro M Edelstahlböden.



Art.-Nr.	Beschreibung
GN191	25cm
GN192	60cm
GN193	100cm



Gastro M Offene Edelstahlböden für Wandregal

Offenes Wandregal mit quadratischem Edelstahlrohr 2 x 2cm. Tiefe bis zur Wand 40cm.

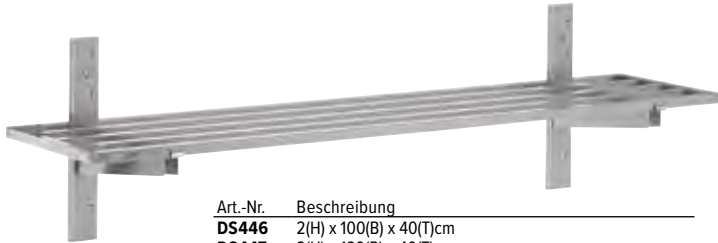

Art.-Nr.	Beschreibung
DS446	2(H) x 100(B) x 40(T)cm
DS447	2(H) x 120(B) x 40(T)cm
DS448	2(H) x 140(B) x 40(T)cm
DS449	2(H) x 150(B) x 40(T)cm
DS450	2(H) x 160(B) x 40(T)cm
DS451	2(H) x 180(B) x 40(T)cm
DS452	2(H) x 200(B) x 40(T)cm

Gastro M Halterung für offenen Edelstahlböden

Edelstahlhalterung für 40cm tiefe, offene Edelstahlböden zur Befestigung an Wandleiste.



Art.-Nr.	Beschreibung
DS453	Halterung 40cm



Vogue Arbeitstisch mit 4 Schubladen

Bringen Sie Ordnung in Ihre Küche mit diesem Arbeitstisch aus Edelstahl. In den 4 Schubladen können Sie Ihre Gebrauchsgegenstände unterbringen und die Oberfläche kann als zusätzliche Arbeitsfläche dienen. Ideal für kleine Küchen. Mit verstellbaren Füßen.



- 2-in-1: Verstau- und Arbeitstisch
- Rostfreier Edelstahl
- Mit Aufkantung

Spezifikation	
CR988 Größe (cm):	96(H) x 70(B) x 60(T)
Art.-Nr.	Beschreibung
CR988	Arbeitstisch

Tournus Arbeitstische aus Edelstahl

Höhe 90cm.



Art.-Nr.	Beschreibung
CX549	1800 x 700 mm Höhe 900 mm
CX548	1600 x 700 mm Höhe 900 mm
CX547	1400 x 700 mm Höhe 900 mm
CX546	1200 x 700 mm Höhe 900 mm
CX545	1000 x 700 mm Höhe 900 mm

Tournus Vorbereitungstische aus Edelstahl mit Aufkantung

Höhe 90cm.



Art.-Nr.	Beschreibung
CX554	1800 x 700 mm Höhe 900 mm
CX553	1600 x 700 mm Höhe 900 mm
CX552	1400 x 700 mm Höhe 900 mm
CX551	1200 x 700 mm Höhe 900 mm
CX550	1000 x 700 mm Höhe 900 mm

ARBEITSTISCHE & SPÜLTISCHE / KÜCHENMÖBEL & TRANSPORT

Gastro M Arbeitstisch mit 3 Schubladen und Schiebetüren

Diese Arbeitstische sind komplett aus Edelstahl AISI430 hergestellt. Die Standard Arbeitshöhe ist 85cm und kann durch die höhenverstellbaren Füße auf 90cm erhöht werden. Die Arbeitsfläche ist mit einer 18mm starken Melaminplatte verstärkt.



Art.-Nr.	Beschreibung
GN163	85(H) x 140(B) x 70(T)cm
GN164	85(H) x 150(B) x 70(T)cm
GN165	85(H) x 160(B) x 70(T)cm
GN166	85(H) x 180(B) x 70(T)cm
GN167	85(H) x 200(B) x 70(T)cm



Gastro M Arbeitstisch mit Schubladen, Schiebetüren und Aufkantung

Komplett aus Edelstahl AISI 430. Die Standard-Arbeitshöhe ist 85cm und kann durch die höhenverstellbaren Füße auf 90cm erhöht werden. Die Arbeitsfläche ist verstärkt mit einer 18mm dicken Melaminplatte. Komplett mit Schiebtüren und drei Schubladen.



Art.-Nr.	Beschreibung
DS440	85(H) x 70(T) x 100(B)cm
DS441	85(H) x 70(T) x 120(B)cm
DS442	85(H) x 70(T) x 140(B)cm
DS443	85(H) x 70(T) x 160(B)cm
DS444	85(H) x 70(T) x 180(B)cm
DS445	85(H) x 70(T) x 200(B)cm



Gastro M Arbeitstische aus Edelstahl mit Schiebetüren

Arbeitstisch ist aus Edelstahl AISI430 hergestellt. Die Standard Arbeitshöhe ist 85cm und kann durch die höhenverstellbaren Füße auf 90cm erhöht werden. Die Arbeitsfläche ist mit einer 18mm starken Melaminplatte verstärkt. Die Beine sind aus 40x40mm Vierkantrohr.



Arbeitstisch mit Schiebetüren aus Edelstahl

Art.-Nr.	Beschreibung
GN149	85(H) x 100(L) x 70(B)cm
GN150	85(H) x 120(L) x 70(B)cm
GN151	85(H) x 140(L) x 70(B)cm
GN152	85(H) x 150(L) x 70(B)cm
GN153	85(H) x 160(L) x 70(B)cm
GN154	85(H) x 180(L) x 70(B)cm
GN155	85(H) x 200(L) x 70(B)cm



Arbeitstisch mit Schiebetüren und Aufkantung aus Edelstahl

Art.-Nr.	Beschreibung
GN156	85(H) x 100(L) x 70(B)cm
GN157	85(H) x 120(L) x 70(B)cm
GN158	85(H) x 140(L) x 70(B)cm
GN159	85(H) x 150(L) x 70(B)cm
GN160	85(H) x 160(L) x 70(B)cm
GN161	85(H) x 180(L) x 70(B)cm
GN162	85(H) x 200(L) x 70(B)cm



Gastro M Wärmeschrank

Wärmeschrank aus Edelstahl AISI 430. Mit Aufkantung, Schiebetüren und gelochtem Regalboden. Ausgestattet mit Ventilator und Thermostat.



- Auch sehr geeignet, um Teller zu wärmen
- Digitales Thermostat und Temperaturanzeige
- Mit Aufkantung
- Schiebetüren
- Gelochter Regalboden
- Optimale Wärmeverbreitung durch den geräuscharmen Ventilator



Art.-Nr.	Beschreibung
DS435	100cm
DS436	140cm
DS437	160cm
DS438	180cm
DS439	200cm

Spezifikation
DS435 Größe (cm): 100(T) x 70(B) x 85(H)
DS436 Größe (cm): 140(T) x 70(B) x 85(H)
DS437 Größe (cm): 160(B) x 70(T) x 85(H)
DS438 Größe (cm): 180(T) x 70(B) x 85(H)
DS439 Größe (cm): 200(H) x 70(B) x 85(D)

Holmes Wandtische aus Edelstahl

Diese Tische aus haltbarem, robustem und rostfreiem Edelstahl 304 eignen sich perfekt für die Anforderungen in einer stark frequentierten Großküche. Hygienisch und leicht zu reinigen, mit Aufkantung zum Schutz vor Spritzwasser.



- 1,2 mm dicker 304er-Edelstahl
- Höhe: 950 mm
- Hygienisch und leicht zu reinigen
- Wahlweise flach verpackt oder komplett verschweißt geliefert
- Geliefert mit Unterregal
- Inklusive verstellbarer Metallfüße
- Aufkantung zum Schutz vor Spritzwasser
- Hergestellt in Großbritannien

Art.-Nr.	Beschreibung
DR022	1200mm breit
DR023	1500mm breit
DR038	180cm breit

TISCHSERVICE

RESTAURANT, BAR & HOTEL

MÖBEL

EINWEGARTIKEL & REINIGUNG

KLEIDUNG & ARBEITSSCHUHE

KÜCHE

KÜCHENMÖBEL & TRANSPORT

GERÄTE

KÜHLEN & GEFRIEREN

KÜCHENMÖBEL & TRANSPORT / ARBEITSTISCHE & SPÜLTISCHE

Vogue Arbeitstische aus Edelstahl

Arbeitstisch aus Edelstahl komplett mit integrierten Wandregalen für optimale Nutzung Ihres Raumes. Beine und untere Ablage aus galvanisiertem Stahl. Einfache Selbstmontage.



Spezifikation

CC359 Größe (cm): 150(H) x 120(B) x 60(T). Gewicht 38,6kg.
CC360 Größe (cm): 150(H) x 180(B) x 60(T). Gewicht 54kg.

Art.-Nr.	Beschreibung
CC359	120(B)cm
CC360	180(B)cm

Vogue Arbeitstische

Multiregal Arbeitstisch bietet maximalen Stauraum über der Arbeitsplatte und bietet auch in der kleinsten Küche Platz für das Wesentliche. (Gastronomiebehälter nicht im Lieferumfang enthalten. Bietet Platz für 1/3, 1/6 und 1/9 GN-Behälter)



Spezifikation

CB908 Geeignet für: 7x GN1/6 oder 3x GN1/3 + 1x GN1/6 oder 9x GN1/9 + 1x GN1/6. Größe (cm): 150(H) x 120(B) x 60(T). Gewicht: 37,6kg.
CB909 Geeignet für: 16x GN1/9-Behälter. Größe (cm): 150(H) x 180(B) x 60(T). Gewicht 53kg.

Art.-Nr.	Beschreibung
CB908	120(B)cm
CB909	180(B)cm

Gastro M Offener Wandschrank aus Edelstahl

Wandschrank offen aus Edelstahl AISI430 mit höhenverstellbarem Regalboden.



Art.-Nr.	Beschreibung
GN175	60(H) x 80(B) x 40(T)cm
GN176	60(H) x 100(B) x 40(T)cm
GN177	60(H) x 120(B) x 40(T)cm
GN178	60(H) x 140(B) x 40(T)cm
GN180	60(H) x 160(B) x 40(T)cm
GN181	60(H) x 180(B) x 40(T)cm
GN182	60(H) x 200(B) x 40(T)cm



Gastro M Wandschrank aus Edelstahl mit Schiebetüren

Wandschrank mit doppelwandigen Schiebetüren und höhenverstellbarem Regalboden. Edelstahl AISI430.



- Doppelwandige Schiebetüren
- Verstellbarer Boden

Art.-Nr.	Beschreibung
GN168	60(H) x 100(B) x 40(T)cm
GN169	60(H) x 120(B) x 40(T)cm
GN170	60(H) x 140(B) x 40(T)cm
GN171	60(H) x 150(B) x 40(T)cm
GN172	60(H) x 160(B) x 40(T)cm
GN173	60(H) x 180(B) x 40(T)cm
GN174	60(H) x 200(B) x 40(T)cm



Gastro M Schubladen zum Einbau aus Edelstahl

Schubladen und Gleiter aus Edelstahl AISI430. Doppelwandige Schubladenfront.



- Komplett AISI 430 Edelstahl
- Maximale Belastung von 35kg pro Schublade



Art.-Nr.	Beschreibung
GN143	Einzellade
GN144	Container mit 3 Läden

Vogue Klapparbeitstische aus Edelstahl

Starker und robuster Arbeitstisch aus Edelstahl. Super geeignet für die Gastronomie vor Ort. Praktische Klappbeine ermöglichen einen einfachen Transport und Lagerung. Einfach zu montieren/zusammenzubauen.



- Tragbar und einfach zu montieren
- Poliertem Edelstahl
- Ideal für den Innen- und Außenbereich



Faltbar für Lagerung und Transport.

Art.-Nr.	Beschreibung
FN288	780 (H) x 1220 (B) x 610 (T) mm
FN289	780 (H) x 1830 (B) x 610 (T) mm
FR173	Unteres Fach für FN288



Vogue Arbeitstische aus Edelstahl

Praktisch, zuverlässig und hochwertig. Diese hochwertigen Tische bieten eine hervorragende Grundlage für jede Küche. Höhenverstellbare untere Ablage und Beine aus galvanisiertem Stahl.

- 1,2mm dicke Edelstahlplatte
- Beine und untere Ablage aus galvanisiertem Stahl
- Einfache Selbstmontage
- Maximale Belastbarkeit Tischplatte: 250kg - 500kg (verteilt über komplette Platte)

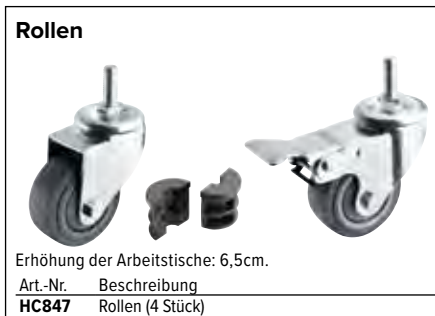
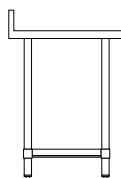
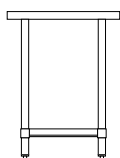

Rollen

Erhöhung der Arbeitstische: 6,5cm.

Art.-Nr.	Beschreibung
HC847	Rollen (4 Stück)

1 60cm ohne Aufkantung

Art.-Nr.	Beschreibung
T389	60(B)cm
T375	90(B)cm
T376	120(B)cm
T377	150(B)cm
T378	180(B)cm

2 60cm mit Aufkantung

Art.-Nr.	Beschreibung
T379	60(B)cm
T380	90(B)cm
T381	120(B)cm
T382	150(B)cm
T383	180(B)cm

1 70cm ohne Aufkantung

Art.-Nr.	Beschreibung
GJ500	60(B)cm
GJ501	90(B)cm
GJ502	120(B)cm
GJ503	150(B)cm
GJ504	180(B)cm

2 70cm mit Aufkantung

Art.-Nr.	Beschreibung
GJ505	60(B)cm
GJ506	90(B)cm
GJ507	120(B)cm
GJ508	150(B)cm
GJ509	180(B)cm

Parry Vollständig geschweißte Mitteltische

Arbeitstische aus rostfreiem Stahl mit optionaler Ablagefläche.



Parry Vollständig geschweißte Wandtische

Vollständig geschweißt.



Art.-Nr.	Beschreibung
DC611	120x60cm

Art.-Nr.	Beschreibung
DC598	120x60cm
DC602	150x60cm
DC605	180x60cm
DC610	120x60cm
DC615	120x70cm
DC621	900(H) x 1800(B) x 600(D)mm

KÜCHENMÖBEL & TRANSPORT / ARBEITSTISCHE & SPÜLTISCHE

Gastro M Arbeitstische ohne Regalboden



1

Diese Arbeitstische sind komplett aus Edelstahl AISI430 hergestellt. Die Standard-Arbeitshöhe ist 85cm und kann durch die höhenverstellbaren Füße auf 92cm erhöht werden. Die Arbeitsfläche ist mit einer 18mm dicken Melaminplatte verstärkt. Die Beine bestehen aus 4 x 4cm Vierkantrohren.

- Arbeitsplatte verstärkt mit 18mm Melamin
- Verstellbare Höhe von 85 bis 92cm
- Verstellbare Füße für unebene Flächen



2

1 Arbeitstisch ohne Regalboden aus Edelstahl

Art.-Nr.	Beschreibung
GN106	85(H) x 70(B) x 70(T)cm
GN107	85(H) x 100(B) x 70(T)cm
GN108	85(H) x 120(B) x 70(T)cm
GN109	85(H) x 140(B) x 70(T)cm
GN110	85(H) x 150(B) x 70(T)cm
GN111	85(H) x 160(B) x 70(T)cm
GN112	85(H) x 180(B) x 70(T)cm
GN113	85(H) x 200(B) x 70(T)cm

2 Arbeitstisch mit Aufkantung ohne Regalboden aus Edelstahl

Art.-Nr.	Beschreibung
GN114	85(H) x 70(B) x 70(T)cm
GN115	85(H) x 100(B) x 70(T)cm
GN116	85(H) x 120(B) x 70(T)cm
GN117	85(H) x 140(B) x 70(T)cm
GN118	85(H) x 150(B) x 70(T)cm
GN119	85(H) x 160(B) x 70(T)cm
GN120	85(H) x 180(B) x 70(T)cm
GN121	85(H) x 200(B) x 70(T)cm



Gastro M Arbeitstische mit Regalboden



Diese Arbeitstische sind komplett aus Edelstahl AISI430 hergestellt. Die Standard Arbeitshöhe ist 85cm und kann durch die höhenverstellbaren Füße auf 92cm erhöht werden. Die Arbeitsfläche ist mit einer 18mm dicken Melaminplatte verstärkt. Die Beine bestehen aus 4 x 4 cm Vierkantrohren.

- Arbeitsplatte verstärkt mit 18mm Melamin
- Verstellbare Höhe von 85 bis 92cm
- Verstellbare Füße für unebene Flächen

60cm Arbeitstisch mit Regalboden

Art.-Nr.	Beschreibung
GS001	85(H) x 70(B) x 60(T)mm
GS002	85(H) x 100(B) x 60(T)cm
GS003	85(H) x 120(B) x 60(T)cm
GS004	85(H) x 140(B) x 60(T)cm
GS007	85(H) x 180(B) x 60(T)cm
GS008	85(H) x 200(B) x 60(T)cm

70cm Arbeitstisch mit Regalboden

Art.-Nr.	Beschreibung
GN122	85(H) x 70(B) x 70(T)cm
GN123	85(H) x 100(B) x 70(T)cm
GN124	85(H) x 120(B) x 70(T)cm
GN125	85(H) x 140(B) x 70(T)cm
GN126	85(H) x 150(B) x 70(T)cm
GN127	85(H) x 160(B) x 70(T)cm
GN128	85(H) x 180(B) x 70(T)cm
GN129	85(H) x 200(B) x 70(T)cm



Gastro M Arbeitstische mit Regalboden und Aufkantung



Diese Arbeitstische sind komplett aus Edelstahl AISI430 hergestellt. Die Standard Arbeitshöhe ist 85cm und kann durch die höhenverstellbaren Füße auf 92cm erhöht werden. Die Arbeitsfläche ist mit einer 18mm dicken Melaminplatte verstärkt. Die Beine bestehen aus 4 x 4 cm Vierkantrohren.

- Arbeitsplatte verstärkt mit 18mm Melamin
- Verstellbare Höhe von 85 bis 92cm
- Verstellbare Füße für unebene Flächen

60cm Arbeitstisch mit Regalboden und Aufkantung

Art.-Nr.	Beschreibung
GS009	85(H) x 70(B) x 60(T)cm
GS010	85(H) x 100(B) x 60(T)cm
GS011	85(H) x 120(B) x 60(T)cm
GS012	85(H) x 140(B) x 60(T)cm
GS013	85(H) x 150(B) x 60(T)cm
GS014	85(H) x 160(B) x 60(T)cm
GS015	85(H) x 180(B) x 60(T)cm
GS016	85(H) x 200(B) x 60(T)cm

70cm Arbeitstisch mit Regalboden und Aufkantung

Art.-Nr.	Beschreibung
GN130	85(H) x 70(B) x 70(T)cm
GN131	85(H) x 100(B) x 70(T)cm
GN132	85(H) x 120(B) x 70(T)cm
GN133	85(H) x 140(B) x 70(T)cm
GN134	85(H) x 150(B) x 70(T)cm
GN135	85(H) x 160(B) x 70(T)cm
GN136	85(H) x 180(B) x 70(T)cm
GN137	85(H) x 200(B) x 70(T)cm



Gastro M Arbeitstische mit Regalboden

Diese Arbeitstische sind komplett aus Edelstahl AISI 304 gefertigt. Die Standardhöhe ist 85cm und kann bis zu 92cm erhöht werden. Die Arbeitsfläche ist mit einer 18mm dicken Melaminplatte verstärkt. Die Beine bestehen aus Vierkantrohren von 4 x 4 cm.

- Komplett aus Edelstahl AISI 304
- Verstärkte Arbeitsfläche mit 18mm Melamin
- Verstellbare Höhe von 85 bis 92cm
- Verstellbare FüÙe für unebene Böden
- Regalboden



1 Ohne Aufkantung

Art.-Nr.	Beschreibung
GS030	70cm breit
GS031	100cm breit
GS032	120cm breit
GS033	140cm breit
GS034	150cm breit
GS035	160cm breit
GS036	180cm breit
GS037	200cm breit

2 Mit Aufkantung

Art.-Nr.	Beschreibung
GS038	70cm breit
GS039	100cm breit
GS040	120cm breit
GS041	140cm breit
GS042	150cm breit
GS043	160cm breit
GS044	180cm breit
GS045	200cm breit



Gastro M Arbeitstisch mit Spülbecken links

Aus Edelstahl AISI 430 und ausgestattet mit Edelstahlspülbecken und -Arbeitsfläche. Arbeitshöhe 85cm bis 90cm. Die Arbeitsfläche ist aus Edelstahl AISI 304 gefertigt und verstärkt mit einer 18mm dicken Melaminplatte. Die Beine sind aus 40x40mm Vierkantrohr. Spülbecken 40 x 40 x 30(T)cm.



3 Gastro M Arbeitstisch mit Spülbecken links

Art.-Nr.	Beschreibung
GN139	85(H) x 140(B) x 70(T)cm
GN140	85(H) x 160(B) x 70(T)cm
GN141	85(H) x 180(B) x 70(T)cm
GN142	85(H) x 200(B) x 70(T)cm

4 Gastro M Arbeitstisch mit Spülbecken rechts und Aufkantung

Art.-Nr.	Beschreibung
DS430	Ein Becken rechts 85(H) x 120(B) x 70(T)cm
DS431	Ein Becken rechts 85(H) x 140(B) x 70(T)cm
DS432	Ein Becken rechts 85(H) x 160(B) x 70(T)cm
DS433	Ein Becken rechts 85(H) x 180(B) x 70(T)cm
DS434	Ein Becken rechts 85(H) x 200(B) x 70(T)cm



Gastro M Spültisch für Geschirrspüler kleines Becken

Spültisch mit Aufkantung und Regalboden. Geeignet für zum Beispiel Haubenspülmaschinen. Die Arbeitsfläche ist aus Edelstahl AISI 304 gefertigt. Höhenverstellbare Beine aus 4 x 4 cm Vierkantrohren.

- Spülbecken 40 x 40 x 30cm
- Mit Aufkantung
- Höhenverstellbare Beine
- Mit oder ohne Abfallloch
- Becken links oder rechts



Art.-Nr.	Beschreibung
5 DS460	Ein Becken links 85(H) x 100(B) x 70(T)cm
DS461	Ein Becken rechts 85(H) x 100(B) x 70(T)cm
DS462	Ein Becken links 85(H) x 140(B) x 70(T)cm
DS463	Ein Becken rechts 85(H) x 140(B) x 70(T)cm
DS464	Ein Becken links 85(H) x 100(B) x 70(T)cm mit Abfallloch
6 DS465	Ein Becken rechts 85(H) x 100(B) x 70(T)cm mit Abfallloch
DS466	Ein Becken links 85(H) x 140(B) x 70(T)cm mit Abfallloch
DS467	Ein Becken rechts 85(H) x 140(B) x 70(T)cm mit Abfallloch



TISCHSERVICE

RESTAURANT, BAR & HOTEL

MÖBEL

EINWEGARTIKEL & REINIGUNG

KLEIDUNG & ARBEITSSCHUHE

KÜCHE

KÜCHENMÖBEL & TRANSPORT

GERÄTE

KÜHLEN & GEFRIEREN

KÜCHENMÖBEL & TRANSPORT / ARBEITSTISCHE & SPÜLTISCHE

Gastro M Spültisch mit einem Becken

Großküchenmobiliar ist aus Edelstahl AISI304 hergestellt. Die Standard Arbeitshöhe ist 85cm und kann durch die höhenverstellbaren Füße auf 92cm erhöht werden. Die Arbeitsfläche ist mit einer 18mm starken Melaminplatte verstärkt. Die Beine sind aus 40x40mm Vierkantrohr. Spülbecken 50 x 50 x 30(T)cm.



Art.-Nr.	Beschreibung
GN199	85(H) x 70(B) x 70(T)cm



Gastro M Spültisch mit Platz für Geschirrspüler

Diese Spültische sind komplett aus Edelstahl AISI304 hergestellt. Die Standard Arbeitshöhe ist 85cm und kann durch die höhenverstellbaren Füße auf 90cm erhöht werden. Die Beine sind aus 40x40mm Vierkantrohr. Spülbecken GN206: 50 x 50 x 32(T)cm. Spülbecken GN207: 40 x 50 x 25(T)cm.



Art.-Nr.	Beschreibung
1 GN206	85(H) x 120(L) x 70(B)cm
2 GN207	85(H) x 160(L) x 70(B)cm



Holmes Spülen aus rostfreiem Stahl

Hergestellt aus widerstandsfähigem, rostfreiem Edelstahl 304. Die besonders haltbare, geschweißte Konstruktion sorgt für Festigkeit, Stabilität und zusätzliche Belastbarkeit an den Verbindungsstellen. Wasserhähne (G461) sind separat erhältlich.



Spezifikation
DR060 11,5 kg; 48 L
DR380 11,5 kg; 48 L
DR382 13 kg; 48 L

Art.-Nr.	Beschreibung
DR060	Einzelne R/H-Schale L/H-Abtropffläche 1000mm breit
DR380	Einzelne L/H-Spüle R/H-Abtropffläche 1000mm breit
DR382	Einzelspüle Abtropfgestell rechts 120cm breit

Kwc Dvs 650 mm tiefe Midi-Serie

Vollständig gepresste Edelstahlkonstruktion mit geeigneten Abläufen für eine einfache Reinigung. Erhältlich in zwei Größen, komplett mit Ständer, Ablage, Wasserhähnen und Abfluss. Wahlweise flach verpackt oder vormontiert. Stehende Höhe 900 mm. Wird mit Standrohr geliefert.



Spezifikation
P376 32 kg

Art.-Nr.	Beschreibung
P376	Doppelspüle 240cm flach verpackt

Gastro M Spültisch

Standardspüle aus 1 mm dickem Edelstahl AISI 304. Untergestell aus 40 mm Vierkantrohr mit vorderer und seitlicher Blende aus 0,8 mm dickem Edelstahl AISI 430 mit einer Höhe von 300 mm. Die untere Ablage besteht aus 0,8 mm dickem Edelstahl mit 40 mm breiten, abfallenden Kanten und 15 mm breiten Rücksprünge und ist mit einem Omega aus Edelstahl verstärkt. Das Tauchbecken wird mit Spundloch und Saugkorb geliefert, jedoch ohne Loch für einen Wasserhahn.



NEU

Art.-Nr.	Beschreibung
CX516	Spüle rechts
CX517	Spüle links
CX519	2 Becken
CX518	2 Spülen rechts
GN095	120x70x86cm

Gastro M Spültisch aus Edelstahl

Diese Spültische sind aus AISI430 Edelstahl mit einer AISI304 Arbeitsplatte hergestellt. Die Standard Arbeitshöhe ist 85cm und kann durch die höhenverstellbaren Füße auf 92cm erhöht werden. Die Arbeitsfläche ist mit einer 18mm starken Melaminplatte verstärkt. Die Beine sind aus 4 x 4cm Vierkantrohren. Spülbecken GN203: 40 x 40 x 30(T)cm.



- Komplett AISI304 Edelstahl Arbeitsfläche
- Verstellbare Höhe von 85 bis 92cm
- Verstellbare Füße für unebene Flächen

Art.-Nr.	Beschreibung
GN200	1 Becken links 85(H) x 120(L) x 70(B)cm
GN201	1 Becken links 85(H) x 140(L) x 70(B)cm
GN202	1 Becken links 85(H) x 160(L) x 70(B)cm
GN203	2 Becken links 85(H) x 160(L) x 70(B)cm
GN204	2 Becken in der Mitte 85(H) x 200(L) x 70(B)cm



Vogue Waschbecken

Mini Edelstahl 304 Waschbecken mit Stöpsel, Kette, Spritzschutz und Ablauf geliefert..



Spezifikation

P088 Becken (cm): 22,8(Ø). Größe (cm): 16,5(H) x 30,5(B) x 26,8(T).
Gewicht 2kg.

Art.-Nr.	Beschreibung	VE
P088	Becken	1

Vogue Moppspülbecken

Ein hochwertiges Spülbecken für Wischeimer mit großem Becken. Ausgestattet mit abnehmbarer Eimerablage und 10cm Aufkantung.



Spezifikation

GL281 Gesamtmaß (cm): 45/55(H) x 50(B) x 50(T). Beckenmaß (cm): 25(H) x 40(B) x 40(T). Gewicht 11,5kg.

Art.-Nr.	Beschreibung
GL281	Moppspülbecken

Vogue Waschbecken Handsfree

Handfreies "Push Front" Waschbecken ideal für Orte an denen Hygiene entscheidend ist. Konstruiert aus einfach zu reinigendem Edelstahl für verbesserte Hygiene und um Kreuzkontaminationen zu verringern. Komplett mit Abfluss, Mischventil, Armatur und Spritzschutz.



Spezifikation

GL280 Gesamtgröße (cm): 18,5(H) (49,5 inkl. Aufkantung) x 44(B) x 33(T). Beckengröße (cm): 12(H) x 34,5(B) x 24,5 (T). Gewicht 4kg.

Art.-Nr.	Beschreibung
GL280	Waschbecken handfreie Bedienung

Basix Handwaschbecken

Handwaschbecken in Edelstahl geliefert inkl. Zubehör. Armaturen sind separat erhältlich.



Spezifikation

CC264 Größe Becken: 30(Ø) x 14,8cm. Komplette Größe (cm): 38,4 x 33,3 x 13,8cm. Gewicht 2,7kg.

Art.-Nr.	Beschreibung
CC264	Handwaschbecken

Basix Spültisch mit Handwaschbecken und Moppbecken

Kompaktes Waschbecken mit Handwaschbecken und Moppbecken. Einfacher schwenkbarer Wasserhahn für einfache Benutzung. Die Beine können abgenommen werden. Geliefert mit Armaturen, Wasserhahn, Füßen und Montagebügel.



Spezifikation

CF115 22 kg

Art.-Nr.	Beschreibung
CF115	Für Hände und Wischmops

Basix Waschbecken mit handfreier Bedienung

Komplett handfreies Waschbecken für verbesserte Hygiene verringert das Risiko von Kreuzkontaminationen und Wasserverschwendung. Edelstahlbecken, komplett mit Abfluss, Mischbatterie und Abflussrohr. Lieferung vormontiert und mit Armatur.



Spezifikation

CC260 Größe (cm): 17(H) x 33(B) x 33(T).

Art.-Nr.	Beschreibung
CC260	Waschbecken

TISCHSERVICE

RESTAURANT, BAR & HOTEL

MÖBEL

EINWEGARTIKEL & REINIGUNG

KLEIDUNG & ARBEITSSCHUHE

KÜCHE

KÜCHENMÖBEL & TRANSPORT

GERÄTE

KÜHLEN & GEFRIEREN

KÜCHENMÖBEL & TRANSPORT / ARBEITSTISCHE & SPÜLTISCHE

Vogue Edelstahlspülen

Sehr preisgünstige Spülen mit erhöhtem Rand, damit nichts hinter den Tisch fallen kann. Der schräge Abfluss lässt das Wasser zurück in die Spüle laufen.

- Aus Edelstahl(Rostfrei)
- Basis und Beine aus verzinktem Stahl
- 900mm (965mm inkl. Räder) mit 60mm Hinterbau
- 250mm tiefe Schüssel
- Hygienisch & leicht zu reinigen
- Flach verpackt zur einfachen Selbstmontage



Spezifikation

DY825 90 (H) x 150 (B) x 60 (T) cm; 37,60 kg
DY827 90 (H) x 180 (B) x 60 (T) cm; 42,40 kg
DY828 90 (H) x 180 (B) x 60 (T) cm; 42,40 kg

Art.-Nr.	Beschreibung
DY825	Doppelwaschbecken Geschirrkorb links 150 x 60 cm
DY827	Doppelwaschbecken Geschirrkorb links & rechts 180 x 60 cm
DY828	Doppelwaschbecken Geschirrkorb links 180 x 60 cm

Vogue Edelstahlspülen

Sehr preisgünstige Spülen mit erhöhtem Rand, damit nichts hinter den Tisch fallen kann. Der schräge Abfluss lässt das Wasser zurück in die Spüle laufen.



Art.-Nr.	Beschreibung
DY820	Einzelwaschbecken 100x60cm
DY821	Einzelwaschbecken rechts 100x60cm
DY822	Einzelspüle 1200 x 600 mm Geschirrkorb links
DY823	Single 1200 x 600 mm Geschirrkorb rechts
DY824	Doppelspüle 1500x600mm Abtropffläche rechts
DY825	Doppelwaschbecken Geschirrkorb links 150 x 60 cm
DY826	Einzelspüle 1500x600mm Doppelabtropffläche
DY829	Doppelwaschbecken Doppelabtropffläche 2100x600mm
GJ537	Mini Einzelbecken 75 x 60cm
U910	Doppelte Becken in der Mitte 240 x 60cm

- 1,2 mm Edelstahl
- Basis und Beine aus verzinktem Stahl
- 900mm (965mm inkl. Räder) mit 60mm Aufkantung
- Becken 250mm tief
- Hygienisch & leicht zu reinigen
- Flach verpackt zur einfachen Selbstmontage

Vogue Spültische

Tiefe Spültische zum einfachen Reinigen von großen Töpfen, Pfannen und Behälter etc. Erhöhter Rand verhindert, dass Wasser überläuft, und die Aufkantung verhindert, dass Wasser oder Essensreste hinter die Spüle fallen. Verstellbare Füße ermöglichen stabilen Stand auf fast jedem Bodenbelag. Geliefert mit Abfluss und Wandbefestigungen für erhöhte Stabilität.



- Edelstahlkonstruktion
- 40cm tiefes Becken
- Hygienisch, einfach zu reinigen
- Einfache Selbstmontage

Art.-Nr.	Beschreibung
CE141	Spültisch einzeln
CF406	Spültisch doppelt

Spezifikation

CE141 Kapazität 100L. Größe (cm): Becken 40(H) x 61(B) x 45(T). Komplett 90(H) x 77(B) x 60(T). Gewicht 21kg.
CF406 Kapazität 2 x 100L. Größe (cm): Becken 40(H) x 61(B) x 45(T). Komplett 90(H) x 141(B) x 60(T). Gewicht 35kg.

Imc Mobiles Handwaschbecken

Diese Spüle benötigt keinen Wasser- oder Stromanschluss und ist somit ideal für Catering und Events im Freien. Beinhaltet eine hintere Trennwand, um einen Seifenspender und Papierhandtücher in Reichweite zu halten (nicht im Lieferumfang enthalten). Keine Installation erforderlich, einfach den Tank füllen.



Art.-Nr. Beschreibung
DT468 20L

Vogue Mobiles Handwaschbecken 12.5L

Praktisches und hygienisches mobiles Handwaschbecken, das keinen Strom- oder Wasseranschluss benötigt. Versorgungs- und Entleerungstank beide 12.5L. Konstruktion aus Edelstahl. Mit dem wassersparenden Luftsprudler können Sie mit über 300 Handwäschen pro Tankfüllung rechnen.



Art.-Nr. Beschreibung
DG400 12,5 Liter

Überlaufrohre/Filter

Überlaufrohr/Filter zum praktischen Wasser- und Abfallmanagement.

- Überlaufrohr kann zum Entleeren vom Filter abgenommen werden
- Verhindert Eindringen von Abfällen in den Abfluss
- Messingmutter an der Rückseite für extra Abfallstütze.
- Universell einsetzbar mit anderen 70/80mm Spülbecken



Art.-Nr. Beschreibung
GC591 Für 30cm tief/7cm Waschbecken

Kwc Dvs Edelstahl-Einbauspülbecken

Spülbecken mit Rand zum Einsetzen in die Arbeitsplatte. Hergestellt aus 1,2 mm dickem Edelstahl der Güteklasse 304 mit gebeizter, polierter Oberfläche. 32 mm Abfluss und Überlauf. Keine Wasserhahnlöcher, Wasserhähne müssen entweder auf der Arbeitsplatte oder an der Wand montiert werden.



Art.-Nr. Beschreibung
CD985 160(H) x 305(Ø)mm

Vogue Mini-Vorspüldusche

Vorspüldusche mit Santopren-Innenrohr und Edelstahlmantel. Ausgestattet mit Sprühkopfbefestigung und 90° drehbar. Schlauch hat eine Länge von 50cm.



Spezifikation
DL831 Größe (cm): 61(H) x 8,8(B) x 7,5(T). Gewicht 3,55kg. Max Druck: 16bar/Min. Druck: 1bar. G1/2".
DL832 Größe (cm): 61(H) x 21,5(B) x 8(T). Gewicht 3,65kg. Max Druck: 16bar/Min. Druck: 1bar. G1/2".

Art.-Nr. Beschreibung
1 DL831 Monoblock
2 DL832 Duoblock

Vogue Vorspüldusche

Vorspüldusche aus Edelstahl mit teilweise drehbarem Sprühkopf um Leckagen zu verhindern. Energiesparendes Sprühventil spart 20% Wasser. Erhältlich als Monobloc und Duoblock.



- 7 Liter Wasser pro Minute
- Messing- & Edelstahlkonstruktion
- WRAS geprüft
- Verstellbare Wandhalterung
- Einfache Selbstmontage
- 18cm zwischen den Hähnen

Spezifikation
CE984 Kapazität: 7L/Min. Größe (cm): 109(H) x 30,5(B) x 19,1(T). Gewicht 4,4kg.
CE985 Kapazität: 7L/Min. Größe (cm): 110(H) x 39(B) x 18(T). Gewicht 4,28kg.

Art.-Nr. Beschreibung
3 CE984 Monoblock
4 CE985 Duoblock

Vogue Mischarmatur

Armatur für warmes und kaltes Wasser..



Spezifikation
Y770 Größe (cm): 22,3(H) x 21,2(B) x 19,5(T). Gewicht 1,61kg. Max. Leistung: Durchflussmenge: 7L/Min. @0,4MPa. Max. Druck: 16bar / Min. Druck: 1bar. Ø/D Durchmesser Fitting 20,65cm. I/D G1/2" Gewinde.
CC344 Größe (cm): 11,8(H) x 7(B) x 11,8(T). Gewicht: 0,975kg. Max Leistung: Durchflussmenge: 7L/Min - 0,4MPa. Max Druck: 16 bar / Min Druck: 1 bar. Ø/D Durchmesser 20,65mm. I/D G1/2" Gewinde.

Art.-Nr. Beschreibung VE
5 Y770 Duoblock Mischarmatur 1
6 CC344 Griff 2

TISCHSERVICE

RESTAURANT, BAR & HOTEL

MÖBEL

EINWEGARTIKEL & REINIGUNG

KLEIDUNG & ARBEITSSCHUHE

KÜCHE

KÜCHENMÖBEL & TRANSPORT

GERÄTE

KÜHLEN & GEFRIEREN

KÜCHENMÖBEL & TRANSPORT / ARBEITSTISCHE & SPÜLTISCHE

Vorspüldusche

Vorspüldusche aus Edelstahl und verchromtem Messing für eine lange Lebensdauer und intensive Nutzung. Monoblock. Separater 26cm Schwenkhahn.

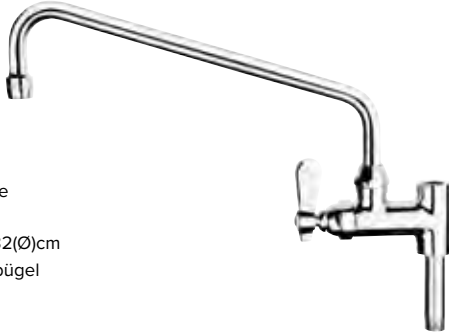

- Mehrere Drehknöpfe
- Keramisches Innere
- Durchflussöffnung 32(Ø)cm
- Verstellbarer Wandbügel

Art.-Nr.	Beschreibung
FC347	Für CE984/CE985



Gastro M Monoblock-Vorspüldusche hohes Modell

Ganz aus Edelstahl für eine lange Lebensdauer und intensive Nutzung. Mit hochwertigem keramischen Inneren und Rückschlagarmatur.

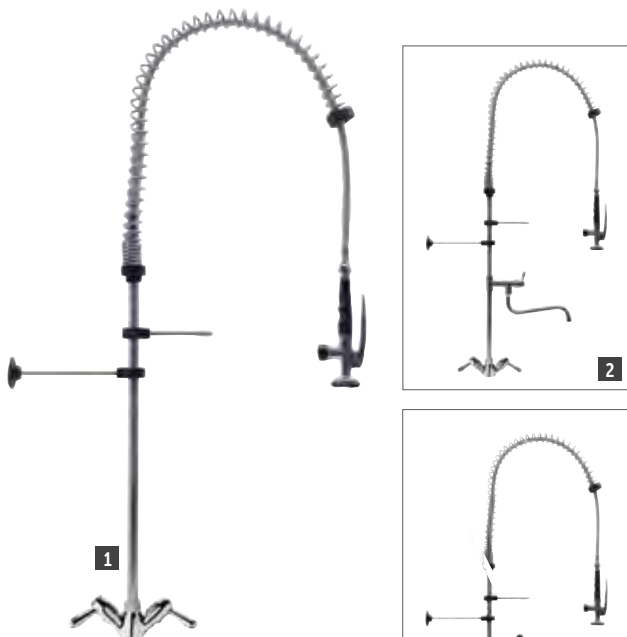

- Keramisches Innere
- Rückschlagarmatur
- Monobloc-Modell, 120cm Höhe
- Durchflussöffnung 32(Ø)cm
- Verstellbarer Wandbügel

Art.-Nr.	Beschreibung
1 CY795	Monoblock
2 CY797	Separater Schwenkhahn
3 CS490	Separater Schwenkhahn /handsfree

Vorspüldusche

Vorspüldusche aus Edelstahl und verchromtem Messing für eine lange Lebensdauer und intensive Nutzung. Monoblock. Separater 26cm Schwenkhahn.

- Mehrere Drehknöpfe
- Keramisches Innere
- Durchflussöffnung 32(Ø)cm
- Verstellbarer Wandbügel



Art.-Nr.	Beschreibung
CW362	Vorspüldusche

Gastro M Monoblock-Vorspüldusche niedriges Modell

Ganz aus Edelstahl für eine lange Lebensdauer und intensive Nutzung. Mit hochwertigem keramischen Inneren und Rückschlagarmatur.



- Keramisches Innere
- Rückschlagarmatur
- Monobloc-Modell, 70cm Höhe
- Durchflussöffnung 32(Ø)cm
- Verstellbarer Wandbügel

Art.-Nr.	Beschreibung
4 CY796	Monoblock
5 CY798	Separater Schwenkhahn
6 CS491	Separater Schwenkhahn / handsfree

Sprühvorrichtung für Glaswaren



Art.-Nr.	Beschreibung
CW364	Sprühvorrichtung für Glaswaren 1,3(Ø)cm

Duoblock Mischhähne zur Wandmontage

Duoblock Mischhahn zur Wandmontage mit Drehknöpfen, tiefer Auslauf 1,8(Ø)cm



- Duoblock Design
- Wandmodell
- Drehknopfbedienung
- Tiefer Auslauf
- Hergestellt aus hochwertigem, verchromtem Kupfer für noch mehr Langlebigkeit
- Inneres aus Keramik

Art.-Nr.	Beschreibung
DY385	30cm

Monoblock Mischhahn ¾“ mit Drehknopfbedienung

Monoblock Mischhahn ¾“ für die intensive Nutzung mit Drehknopfbedienung, Ø 25 mm. Für die intensive Nutzung in professionellen Küchen



- Monoblock Design
- Getrennte Drehknöpfe warm / kalt
- Hergestellt aus verchromtem Kupfer für eine lange Lebensdauer
- Innenseite aus Keramik
- Durchfluss: 25 (Ø)mm

Art.-Nr.	Beschreibung
DY374	20cm
DY375	25cm
DY376	30cm

Monoblock Mischhahn mit 90° Hebel

Monoblock Mischhahn mit 90° Hebel, hergestellt aus hochwertigem, verchromtem Kupfer für eine lange Lebensdauer



- Monoblock Design
- 90° Hebel
- Hergestellt aus verchromtem Kupfer für eine lange Lebensdauer
- Innenseite aus Keramik
- Durchfluss: 32 (Ø)mm

Art.-Nr.	Beschreibung
DY372	20cm
DY373	30cm

Vogue Waschtischarmaturen mit Griff

Waschtischarmaturen mit einfachen Griffen, die um 90° gedreht werden können.



Spezifikation
G461 Größe (cm): 21,5(H) x 9,5(B) x 9,5(T). Gewicht: 1,245kg. Max Leistung: Durchflussmenge: 7L/Min. @0,4MPa. Max Druck: 16bar / Min. Druck: 1bar. O/D Durchmesser Fitting: 20,65cm. I/D G1/2“ Gewinde.

Art.-Nr.	Beschreibung	VE
G461	Griff	2

Duoblock Mischhähne zur Wandmontage

Duoblock Mischhahn zur Wandmontage mit Drehknöpfen, tiefer Auslauf 1,8(Ø)cm



- Duoblock Design
- Wandmodell
- Drehknopfbedienung
- Tiefer Auslauf
- Hergestellt aus hochwertigem, verchromtem Kupfer für noch mehr Langlebigkeit
- Inneres aus Keramik

Art.-Nr.	Beschreibung
DY386	20cm

Professionelle Mischhähne mit hohem Auslauf

Professionelle Duoblock Mischhähne zur Wandmontage mit Drehknopfbedienung und hohem Auslauf 1,8(Ø)cm.



- Duoblock Design
- Wandmodell
- Drehknopfbedienung
- Tiefer Auslauf
- Hergestellt aus hochwertigem, verchromtem Kupfer für noch mehr Langlebigkeit
- Inneres aus Keramik

Art.-Nr.	Beschreibung
DY393	25cm
DY394	30cm

Monoblock Mischhahn mit Drehknopfbedienung

Monoblock Mischhahn mit 2 separaten Drehknöpfen, hergestellt aus hochwertigem, verchromtem Kupfer für eine lange Lebensdauer.



- Monoblock Design
- Getrennte Drehknöpfe warm / kalt
- Hergestellt aus verchromtem Kupfer für eine lange Lebensdauer
- Innenseite aus Keramik
- Durchfluss: 32 (Ø)mm

Art.-Nr.	Beschreibung
DY370	20cm
DY371	30cm

Edelstahl Überlaufrohre

Überlaufrohr aus Edelstahl



- 3,8(Ø)cm
- Edelstahl

Art.-Nr.	Beschreibung
1 DY224	18cm
DY225	28cm
2 DY226	18cm mit Edelstahlfilter
DY227	28cm mit Edelstahlfilter
DY228	18cm mit Kunststofffilter
DY229	28cm mit Kunststofffilter

Abflüsse

Passiert in fast alle Spülbecken.



- 3,8(Ø)cm

Art.-Nr.	Beschreibung
3 CW370	Edelstahl/Plastik
4 CW373	Verchromter Kupfer

TISCHSERVICE

RESTAURANT, BAR & HOTEL

MÖBEL

EINWEGARTIKEL & REINIGUNG

KLEIDUNG & ARBEITSSCHUHE

KÜCHE

KÜCHENMÖBEL & TRANSPORT

GERÄTE

KÜHLEN & GEFRIEREN

GERÄTE / KLEINGERÄTE

Rowlett Esprit Toaster

Ultra-schlank. Äußerst zuverlässig. Der Rowlett Esprit ist ideal für den Einsatz in der Gastro-Küche oder zu Hause - britisches Design in seiner besten Form. Lieferung mit Ersatzelementen und Sandwichkäfig.

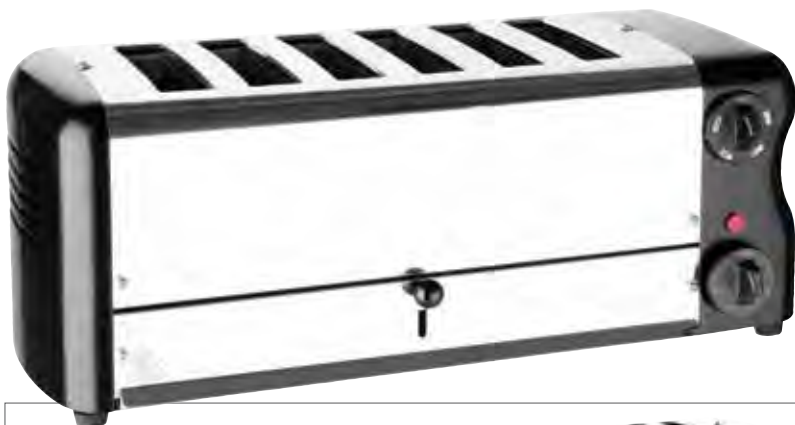

Art.-Nr.	Beschreibung
CH177	Chrom 2 Steckplätze
CH180	Rot 2 Schlitz
CH185	Chrom 6 Steckplätze
CH187	Schwarz 6 Steckplätze

Spezifikation

CH177 230V, 1.1kW, 13A, 50-60Hz Kapazität: 2 Scheiben. Größe (mm): 200(H) x 310(B) x 210(T), 25mm breite Schlitz. Gewicht: 4,3 kg.
CH179 230V, 1.1kW, 13A, 50-60Hz Kapazität: 2 Scheiben. Größe (mm): 200(H) x 310(B) x 210(T), 25mm breite Schlitz. Gewicht: 4,3 kg.
CH180 230V, 1.1kW, 13A, 50-60Hz Kapazität: 2 Scheiben. Größe (mm): 200(H) x 310(B) x 210(T), 25mm breite Schlitz. Gewicht: 4,3 kg.
CH185 230V, 2.6 kW, 13A, Fassungsvermögen: 6 Scheiben. Abmessungen (mm): 200(H) x 530(B) x 210(T), 25 mm breite Schlitz. Gewicht: 7,2kg.
CH187 230V, 2.6 kW, 13A, Fassungsvermögen: 6 Scheiben. Abmessungen (mm): 200(H) x 530(B) x 210(T), 25 mm breite Schlitz. Gewicht: 7,2kg.

Rowlett Sandwich-Halter

Für Rowlett und Dualit Vario Toaster.



Art.-Nr.	Beschreibung	VE
FS746	2er-Pack	2

Lincat Toaster

Die in Großbritannien hergestellten Toaster von Lincat sind eine hochwertige professionelle Lösung zum Servieren von perfektem Toast.



Spezifikation

E576 Modellnummer LT6X, 230V, 3,1kW, 13A, Größe: 24,5(H) x 48,2(B) x 22(T)cm. Gewicht 7,5kg.

Art.-Nr.	Beschreibung
E576	6 Schlitz

Dualit Kombitoaster

Mit diesen 2-in-1 Toastern können Sie sowohl Toast als auch Sandwiches machen. Die 2+1 Modelle haben 2 Schlitz für Toast und einen für Sandwiches, während die 2+2 Modelle jeweils zwei Schlitz haben. Vielseitig, verlässlich und platzsparend.

- Mit Sandwich-Klemmen
- Wahlschalter für benötigte Schlitz
- Einfach zu reinigen, herausnehmbare Krümelade



Spezifikation

L139 Modell: 42174, 230V, 2,2kW, 9.6A, Ausgabe 80 Scheiben pro Std. Größe (cm): 21(H) x 36(B) x 22(T). Gewicht 4,5kg.

Art.-Nr.	Beschreibung
L139	2+2 Schlitz Combi Toaster

Dualit Standard Toaster

Vielseitige und stilvolle Toaster in 6 Farben. Wahlschalter ermöglicht es Ihnen, nur die Schlitze zu benutzen, die benötigt werden. Eine Zeitsuhr sorgt dafür, dass das Brot bis zur Perfektion gebräunt wird. Einfach austauschbare Heizelemente.



- Automatischer Auswurfhebel
- Zeitschaltuhr als einfacher Drehregler & automatische Ausschaltung
- Einfach zu reinigen, ausziehbare Krümelkade



Art.-Nr.	Beschreibung
F211	4 Schlitze weiß
E266	4 Schlitze schwarz
E268	4 Schlitze grau
F209	4 Schlitze Edelstahl
1 E975	6 Schlitze weiß
2 E267	6 Schlitze schwarz
3 E269	6 Schlitze grau
4 GD395	6 Schlitze rot
5 E972	6 Schlitze Edelstahl

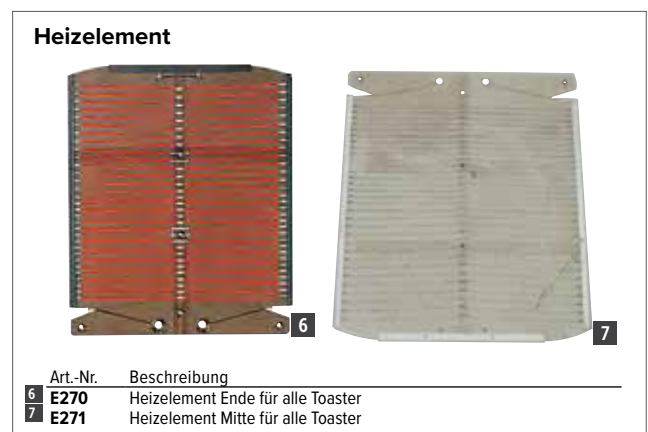

Heizelement

Art.-Nr.	Beschreibung
6 E270	Heizelement Ende für alle Toaster
7 E271	Heizelement Mitte für alle Toaster

Spezifikation

4 Schlitze Max Ausgabe 130 Scheiben pro St. Größe (cm): 22(H) x 36(B) x 21(T).
6 Schlitze Max. Ausgabe 195 Scheiben pro Std. Größe (cm): 22(H) x 46(B) x 21(T).

TISCHSERVICE

RESTAURANT, BAR
& HOTEL

MÖBEL

EINWEGARTIKEL
& REINIGUNG

KLEIDUNG
& ARBEITSSCHUHE

KÜCHE

KÜCHENMÖBEL
& TRANSPORT

GERÄTE

KÜHLEN & GEFRIEREN

GERÄTE / KLEINGERÄTE

Dualit Sandwichtoaster

Neben Sandwiches kann er auch Toastbrot und Brötchen toasten. Separate Wahlschalter um 1 oder mehrere Toasts pro Benutzung zu toasten. Ausgestattet mit 4 Toastklemmen.



- Wahlschalter für benötigte Schlitzte
- Automatische Ausschaltung
- Einfach zu reinigen, herausnehmbare Krümelkade
- 80 Stück/Std.

Spezifikation
230V, 2,7kW, 11,7A. Max Ausgabe: 80 Scheiben pro Std. Gewicht 5,54kg.

Art.-Nr.	Beschreibung
E977	Standard weiß



Dualit Toaster

Dieser Toaster mit elektronischer Kontrolle toastet Ihr Brot garantiert gleichmäßig und bietet zudem die Möglichkeit, die Hitze und Dauer für jedes Schlitzpaar einzeln einzustellen. Dank der unabhängig gesteuerten Schlitzte ist dieser Toaster perfekt für Selbstbedienungsbuffets. Die Heizelemente können schnell und einfach ausgewechselt werden.



- Edelstahlgehäuse
- Leichte Bedienung
- 30mm breite Schlitzte
- Herausnehmbare Krümelkade

Spezifikation
DK840 Modell: 49900. 230V, 2,7kW, 13A. Größe (cm): 23(H) x 35(B) x 36(T). Gewicht 7,52kg.

Art.-Nr.	Beschreibung
DK840	4 Schlitzte
E270	Heizelement Ende für alle Toaster
E271	Heizelement Mitte für alle Toaster

Toaster mit 2 Schlitzten

Ausgestattet mit Hebefunktion, automatischer Zentrierung, Löschfunktion, abnehmbarem Krümelbehälter und 6-stufigem Thermostat.

- 800W
- Viennoiserie-Wärmer



NEU

Spezifikation
FU542 17,8(H) x 29,6(B) x 17,8(T)cm. Gewicht 1,411kg.

Art.-Nr.	Beschreibung
FU542	2 Scheiben

Milan Toast Zangentoaster

Edelstahl-Toaster. Individuell gesteuerte Schlitzte mit Timer und Kontrolllampe. In wenigen Sekunden einsatzbereit.



- Inklusive Sandwichzangen
- Individuell gesteuerte Schlitzte
- Schnell einsatzbereit

Art.-Nr.	Beschreibung
E526	2 Schlitzte

Caterlite 4-Schlitz Toaster

Edelstahl Toaster mit 4 Schlitzten. Von den 4 Schlitzten können jeweils 2 getrennt bedient werden. Herausnehmbare und einfach zu reinigende Krümelkade.



- Antiblockierfunktion
- 3 Funktionen: Auftauen, Aufwärmen, Zurücksetzen
- Automatischer Auswurf

Spezifikation
CP929 220-240V, 1,58A, 1,8kW. Größe (cm): 19(H) x 25,5(B) x 27(T). Gewicht: 2,9kg.

Art.-Nr.	Beschreibung
CP929	4 Schlitzte

Rowlett Regent Toaster

Regent Toaster haben einen hervorragenden Ruf, der auf Handwerkskunst, Langlebigkeit und auffälligem Design beruht. Regent ist die Ikone unter den Toastern, auf die man sich in der kommerziellen Gastronomie über Jahre hinweg verlassen kann. Inklusive Ersatzelemente.

- Langlebige Konstruktion aus Edelstahl
- Variable Zeitschaltuhr
- Anzeige - Strom an
- Herausnehmbares Krümelkade
- Wahlschalter für die Fächer

NEU



Spezifikation
CH176 REGE6WUK. 220-240V, 3kW, 13A. Größe: 21,2(H) x 50(B) x 23,7(T)cm. Gewicht 8,839999999999998kg.

Art.-Nr.	Beschreibung
CH176	6 Schlitzte Weiß

Lincat doppelter Durchlaufoaster

Kompakte, vielseitige Geräte mit einstellbarer Geschwindigkeit und Bräunungsgrad und individueller Steuerung für das obere und untere Element. Das Äußere bleibt dank des internen Lüfters und der wirksamen Isolierung kühl.



Spezifikation
CC853 Modell: CT1. 230V. 2,4kW. 13A.
 Größe (mm): 398(H) x 410(B) x 668(T). Gewicht: 21kg.

Art.-Nr.	Beschreibung
CC853	Doppelt

Buffalo doppelter Durchlaufoaster

Kompakter und einfach zu bedienender Durchlaufoaster aus Edelstahl, der die fertigen Toastscheiben wahlweise an der Vorder- oder Rückseite ausgibt. Die Krümelladen können einfach herausgenommen und gereinigt werden. Mit zwei Heizelementen und verschiedenen Kontrollreglern kann die Ausgabe individuell und passend zur Nachfrage gesteuert werden.

- Robuste Edelstahlkonstruktion
- Obere und untere Metall-Heizelemente
- Verstellbare Durchlaufgeschwindigkeit
- Einstellbare Wärmeregulierung
- Warmhaltefunktion für ruhigere Betriebszeiten
- Max. Ausgabe: 400 Scheiben/Std.
- Verstellbare Antirutsch-Füße



Spezifikation
DB175 230V. 2,4kW. 10,4A. Ausgabe: 400 Scheiben/Std.
 Größe (cm): 38(H) x 75(B) x 37(T). Gewicht: 16,8kg.

Art.-Nr.	Beschreibung
DB175	Doppelt

Dualit Kontakttoaster

Professioneller Toaster, der Sandwiches bis 13cm schnell und einfach toastet. Individuell einschaltbare Platten.

- Bis zu 60 Sandwiches/Std.
- Teflon-beschichtete Platten
- Einzeln bedienbare Platten
- Einfach zu reinigen



Spezifikation
J476 Modell: 73002. 230V. 1,6kW. 7A. Einphasig. Ausgabe: 60 Sandwiches/Std. Größe (cm): 19(H) x 40(B) x 22(T). Gewicht: 6kg.

Art.-Nr.	Beschreibung
J476	Toaster

Dualit Durchlaufoaster

Mit kurzer Aufwärmzeit und viel Bedienkomfort ist dieser Durchlaufoaster alles, was Sie brauchen, um Brot oder Bagels am Frühstücksbuffet zu toasten. Mit einer Abdeckung für die Drehknöpfe, damit die Einstellungen während des Buffets nicht verändert werden. Das moderne, einfach zu bedienende Gerät verfügt über eine praktische herausnehmbare Krümelschublade und Seitenwände mit Schnellverschluss für eine einfache Wartung.



Spezifikation
DB389 Modell: DCT21. 230V. 2,7kW. 13A.
 Abmessungen (mm): 413 (H) x 439 (B) x 429 (T). Gewicht 14kg.

Art.-Nr.	Beschreibung
DB389	Doppelt

Waring Mini Waffeleisen

Bereiten Sie bis zu 100 Mini-Waffeln pro Stunde in verschiedenen Variationen.



Spezifikation
FE789 Modellnummer WMB400XCE. 220/240V. 1200W.
 Größe: 21,6(H) x 26,3(B) x 43,2(T)cm. Gewicht 6kg.

Art.nr	Omschrijving
FE789	Bis zu 100 Miniwaffeln/Stunde

Dualit Doppeltes Waffeleisen

Dieses doppelte Waffeleisen hat eine Teflon-Beschichtung, wodurch sich die fertigen Waffeln leicht ablösen lassen und das Waffeleisen schnell und einfach gereinigt werden kann. Das Gerät backt pro Seite 4 Waffeln und ca. 60 Waffeln pro Stunde. Die beiden Seiten werden einzeln und voneinander unabhängig bedient.

- Teflon-Beschichtung
- Einfach zu reinigen
- Unabhängig voneinander gesteuerte Platten
- 60 Stück/Std.



Spezifikation
J449 Größe (cm): 19(H) x 40(B) x 22(T).

Art.-Nr.	Beschreibung
J449	Waffeleisen

TISCHSERVICE

RESTAURANT, BAR & HOTEL

MÖBEL

EINWEGARTIKEL & REINIGUNG

KLEIDUNG & ARBEITSSCHUHE

KÜCHE

KÜCHENMÖBEL & TRANSPORT

GERÄTE

KÜHLEN & GEFRIEREN

GERÄTE / KLEINGERÄTE

Buffalo Bubble Waffeleisen

Mit diesem leistungsstarken und benutzerfreundlichen Waffeleisen können Sie perfekte, köstliche Waffeln zubereiten. Einfache Temperatur- und Timer-Steuerung.

- Antihafbeschichtete Platten
- Macht ca. 30 Waffeln pro Stunde
- 22,5(H) x 27,5(B) x 54(T)cm



NEU



Spezifikation

DK229 230V, 1400W, 6A. Größe: 22,5(H) x 27,5(B) x 54(T)cm. Gewicht 6,5kg.

Art.-Nr. Beschreibung

DK229 22,5(H) x 27,5(B) x 54(T)cm

Waring Hörnchenformer

Perfekt für die Herstellung köstlicher handgemachter Waffeltüten für Eiscreme.



Art.-Nr. Beschreibung

FN286 Größe: Klein

FP935 Größe: Groß

Waring Eiswaffelschalen

Machen Sie im Handumdrehen perfekte Eiswaffelschalen, ideal für Softeis und Kugeleis.



Art.-Nr. Beschreibung

FN287 Nylon

Waring Waffeleisen für Eistüten

Dieses Waffeleisen für Eistüten hat sowohl in der oberen als auch in der unteren Platte eingebettete Heizelemente. Es meldet mit einem Ton und einer Signalleuchte, wenn es einsatzbereit ist. Die Platten sind mit einer Antihafbeschichtung versehen, sodass die fertigen Waffeln schnell und einfach abgelöst werden können. Im Lieferumfang enthalten ist ein Rollkegel, mit dem Sie perfekte Eistüten rollen können.



Spezifikation

CK361 Modell: WWC200. 230V, 1,4kW, 11,6A. Max. Ausgabe 120 Waffeln/Std. Größe (cm): 25,4(H) x 28(B) x 43,2(T). Gewicht 6,8kg.

Art.-Nr. Beschreibung

CK361 Doppelt

Waring Commercial Waffeleisen

Waffeleisen mit eingebauten Heizelementen für präzise Temperaturkontrolle und Drehfunktion für gleichmäßiges Backen und Bräunen. Durch die dreifache Antihafbeschichtung lassen sich die fertigen Waffeln leicht vom Eisen lösen und das Gerät ist einfach zu reinigen.

- Robustes Druckgussgehäuse
- LED-Anzeigen - 'Power' und 'Ready'
- Einfach zu reinigen
- Waffelgröße: 17,5(Ø) x 3,2(H)cm



Spezifikation

DM874 230V, 1,4kW, 6,1A. Max. Leistung: 50 Waffeln/200 Portionen pro Stunde. Größe (cm): 24,1(H) x 26,5(B) x 43,2(T). Gewicht: 8,5kg

Art.-Nr. Beschreibung

DM874 Doppelt

DK670 Bubble-Waffel

Buffalo elektrische Crêpière

Machen Sie Crêpes vor den Augen Ihrer Kunden. Dies ist eine professionelle Maschine, die für Front-of-House geeignet ist. Sie verfügt über dreifache Seitenschlitze, bei dem sich die Schlitze schnell erwärmen, um die Lebensdauer der Maschine zu verlängern.

- Edelstahlgehäuse
- Anti-haft Eisenkochplatte
- Spulenelement für schnelle und gleichmäßige Wärmeverteilung
- Robuste GummifüÙe
- Präzisionsthermostat mit Knopfzöndschalter



Spezifikation
CT931 Modell: ECM-1. 230V. 3kW. 13A. Temperaturbereich: 50 bis 300°C.
 Größe (cm): 23(H) x 47(B) x 18,5(T). Gewicht: 20kg

Art.-Nr.	Beschreibung
CT931	Kochplatte 40(0)cm

Krampouz Zubehörset

Alle Geräte, die Sie benötigen, um das Beste aus Ihrem Crepes zu machen. Set enthält Anweisungen, einen patentierten Edelstahlstreuer, Edelstahl Meßbecher, Verteiler aus Buche, Spachtel aus Buche, Wasserbehälter und eine Bürste zum Reinigen der Streuer.



Art.-Nr.	Beschreibung
CB107	Zubehörset

Lincat Lynx 400 Doppelkontakt-Grillgeräte

Kompakte, flache Edelstahlgeräte mit Gusseisenplatten, die eine hervorragende Wärmeleistung bieten. Thermostatische Temperaturregelung für genaue und reproduzierbare Ergebnisse. Leicht zu reinigen.



Spezifikation
CD424 230V. 2 x 2,25kW. 13A. Kochfläche (mm): 255 x 265 (jede Platte). Größe (mm): 165(H) x 623(B) x 400(T). Gewicht 40 kg.
CD426 230V. 2 x 2,25kW. 13A. Kochfläche (mm): 255 x 265 (jede Platte). Größe (mm): 165(H) x 623(B) x 400(T). Gewicht 40 kg.
CD425 230V. 2 x 2,25kW. 13A. Kochfläche (mm): 255 x 265 (jede Platte). Größe (mm): 165(H) x 623(B) x 400(T). Gewicht 40kg.

Art.-Nr.	Beschreibung
CD424	Flach/Flach
CD426	Gerippt/flach
CD425	Gerippt/Gerippt

Lincat Lynx 400 Kontaktgrills

Kompakte Edelstahlgeräte mit gusseisernen Backblechen für hervorragende Wärmespeicherung.

- Backbleche aus Gusseisen
- Ausbalancierte obere Platte
- 10-11 Minuten Aufwärmzeit
- Einstellbare Temperatur
- Abnehmbare Tropfschale



Spezifikation
CD421 230V. 2,25kW. 13A. Kochfläche (mm): 255 x 265. Größe (mm): 165(H) x 293(B) x 400(T). Gewicht 20kg.
CD423 230V. 2,25kW. 13A. Kochfläche (mm): 255 x 265. Größe (mm): 165(H) x 293(B) x 400(T). Gewicht 20kg.

Art.-Nr.	Beschreibung
CD421	Glatt/glatt
CD423	Gerillt/gerillt

TISCHSERVICE

RESTAURANT, BAR & HOTEL

MÖBEL

EINWEGARTIKEL & REINIGUNG

KLEIDUNG & ARBEITSSCHUHE

KÜCHE

KÜCHENMÖBEL & TRANSPORT

GERÄTE

KÜHLEN & GEFRIEREN



Buffalo Budget Kontaktgrill

Kompakte Edelstahlgeräte mit gerillten und glatten gusseisernen Platten für gesünderes Grillen. Platten passen sich an die Höhe der Lebensmittel an. Lieferung mit Grillschaber.

- Gusseiserne Platten
- Platten passen sich die Lebensmitteldicke an
- 13 Minuten Aufwärmzeit
- Variable Heizkontrolle
- Herausnehmbarer Fettauffangbehälter



Einzel

Spezifikation

Einzel: 230V, 1,5kW, 6,5A, Temperaturbereich: 100°C bis 300°C.
Grillfläche (cm): 21 x 22,6. Größe (cm): 21(H) x 29(B) x 39,5(T). Gewicht: 14kg.

Art.-Nr.	Beschreibung
DY993	Gerillt/gerillt
DY996	Glatt/glatt



Groß

Spezifikation

Groß: 230V, 2,2kW, 9,6A, Temperaturbereich: 100°C bis 300°C.
Grillfläche (cm): 30 x 22,6. Größe (cm): 21(H) x 38(B) x 39,5(T). Gewicht: 20kg.

Art.-Nr.	Beschreibung
DY995	Gerillt/gerillt
DY997	Glatt/glatt



Doppelt

Spezifikation

Doppelt: 230V, 2,9kW, 12,6A, Temperaturbereich: 100°C bis 300°C.
Grillfläche jeweils (cm): 21 x 22,6. Größe (cm): 21(H) x 55(B) x 39,5(T). Gewicht: 28kg.

Art.-Nr.	Beschreibung
DY994	Gerillt/gerillt
DY998	Glatt/glatt

Waring Commercial Panini Grills



1

Robuster Grill mit gerillten kratzfesten Platten, hitzebeständigen Griffen und einstellbarem Thermostat. Ideal für die Zubereitung von Paninis, Hamburger, Hähnchen, Gemüse, etc.



2

- Gusseiserne Platten
- Platten passen sich an die Dicke des Grillguts an
- Kurze Aufwärmzeit
- Einstellbares Thermostat
- Herausnehmbare Auffangschale für Fett & andere Flüssigkeiten

Spezifikation

CF230 Modell: WPG150K. 230V. 2kW. 8,5A. Temperaturbereich: 0°C bis +300°C. Grillfläche (cm): 24,4 x 23,1. Größe (cm): 23,5(H) x 29,2(B) x 39,4(T). Gewicht: 23,5 kg
CF231 Modell: WPG250K. 230V. 2,4kW. 10,5A. Temperaturbereich: 0°C bis +300°C. Grillfläche (cm): 36,3 x 27,5. Größe (cm): 24,1(H) x 40,6(B) x 44,5(T). Gewicht: 34,5kg.

Art.-Nr.	Beschreibung
1 CF230	Gerillt/gerillt einzeln
2 CF231	Gerillt/gerillt groß

Waring Panini Grill

Professioneller Kontaktgrill als Tischmodell zum Grillen von Steaks, Hamburgern, Paninis oder Sandwiches. Bewegliche obere Platte für bis zu 75mm dickes Grillgut.

- Gebürstetes Edelstahlgehäuse
- Herausnehmbarer Auffangbehälter
- Einstellbares Thermostat bis 300°C
- Power- und Ready-Leuchte
- Hitzebeständige Handgriffe
- Glatte Platten



Spezifikation
GH482 Modell: WFG275K. 230V/2,4kW. 10,4A. Aufwärmzeit: 20 Minuten. Große Platte (cm): 35 x 35 (glattes Gusseisen). Größe (cm): 24,4(H) x 43,9(B) x 56,1(T). Gewicht: 36,82kg.

Art.-Nr.	Beschreibung
GH482	44cm breit Glatt/glatt

TISCHSERVICE

RESTAURANT, BAR & HOTEL

MÖBEL

EINWEGARTIKEL & REINIGUNG

KLEIDUNG & ARBEITSSCHUHE

KÜCHE

KÜCHENMÖBEL & TRANSPORT

GERÄTE

KÜHLEN & GEFRIEREN



Digitale Kontaktgrills

Diese stilvollen, digital gesteuerten Kontaktgrills haben eine langlebige Edelstahlkonstruktion und sind dadurch robust, zuverlässig und einfach zu bedienen, sodass sie jederzeit bestmögliche Ergebnisse liefern. Außerdem sind diese professionellen Grills einfach zu reinigen. Die beweglichen oberen Platten passen sich der Dicke des Grillguts an, wodurch eine gleichmäßige Wärmeverteilung garantiert wird. Mit dem mitgelieferten Schaber können Fett- oder angebackene Speisereste einfach entfernt werden.

- Robuste Edelstahlkonstruktion
- Mit gerillten, glatten oder kombinierten Platten erhältlich
- Gegenausgeglichene obere Platten
- Halb eingebettete Heizelemente für gleichmäßige Wärmeverteilung und schnelles Wiederaufheizen
- Digitale Steuerung für exakte Ergebnisse

Groß

Spezifikation

FC381 Groß 230V, 2,2kW, 9,57A, Temperaturbereich: 100°C bis 300°C.
 Grillfläche (cm): 37,5 x 27,6. Größe (cm): 21(H) x 48(B) x 43,5(T). Gewicht: 29kg.
FC380 Groß 230V, 2,2kW, 9,57A, Temperaturbereich: 100°C bis 300°C.
 Grillfläche (cm): 37,5 x 27,6. Größe (cm): 21(H) x 48(B) x 43,5(T). Gewicht: 29kg.
FC382 Groß 230V, 2,2kW, 9,57A, Temperaturbereich: 100°C bis 300°C.
 Grillfläche (cm): 37,5 x 27,6. Größe (cm): 21(H) x 48(B) x 43,5(T). Gewicht: 29kg.

Art.-Nr. Beschreibung

FC381	Glatt/glatt
FC380	Gerillt/gerillt
FC382	Gerillt/glatt



Doppelt

Spezifikation

FC384 Doppelt 230V, 2,9kW, 12,6A, Temperaturbereich: 100°C bis 300°C.
 Grillflächen jeweils (cm): 21 x 22,6. Größe (cm): 21(H) x 55(B) x 39,5(T). Gewicht: 28kg.
FC383 Doppelt 230V, 2,9kW, 12,6A, Temperaturbereich: 100°C bis 300°C.
 Grillfläche jeweils (cm): 21 x 22,6. Größe (cm): 21(H) x 55(B) x 39,5(T). Gewicht: 28kg.
FC385 Doppelt 230V, 2,9kW, 12,6A, Temperaturbereich: 100°C bis 300°C.
 Grillfläche jeweils (cm): 21 x 22,6. Größe (cm): 21(H) x 55(B) x 39,5(T). Gewicht: 28kg.
FC386 Doppelt 230V, 2,9kW, 12,6A, Temperaturbereich: 100°C bis 300°C.
 Grillfläche jeweils (cm): 21 x 22,6. Größe (cm): 21(H) x 55(B) x 39,5(T). Gewicht: 28kg.

Art.-Nr. Beschreibung

FC384	Glatt/glatt
FC383	Gerillt/gerillt
FC385	Gerillt/glatt
FC386	Glatt/gerillt



Buffalo robuste Grillplatten aus poliertem Stahl

Die robusten Grillplatten von Buffalo, mit einem schlanken neuen Design, sind auf hohe Leistung ausgelegt und können auf Ihrer Arbeitsplatte einen hervorragenden Platz einnehmen. Die leistungsstarken Doppelemente, die präzise Temperaturregelung und die Sicherheitsabschaltung ermöglichen ein schnelleres und einfacheres Garen. Jetzt auch mit geprägtem Logo für leichtes Reinigen.



- Polierte Flusstahl-Grillfläche
- Zwei leistungsstarke Heizelemente
- Edelstahlkonstruktion
- Verstellbare Wärmeregulierung
- Thermische Sicherheitsabschaltung
- Herausnehmbare Auffangschale an der Vorderseite
- Rutschfeste GummifüÙe

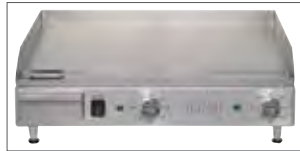

Spezifikation
DB193 230V, 2,2kW, 9,6A, Grillfläche (cm): 52 x 33.
 Größe (cm): 20(H) x 52,5(B) x 46,5(T), Gewicht: 20kg.
DB167 230V, 2,2kW, 9,6A, Grillfläche (cm): 73,8 x 33.
 Größe (cm): 24(H) x 74,5(B) x 47(T), Gewicht: 32,5kg.

Art.-Nr.	Beschreibung
DB193	52(B)cm
DB167	73,8(B)cm

Buffalo Grillplatten aus Gusseisen

Elektrische Tischmodell-Grillplatten mit glatten gusseisernen Grillflächen, die langlebig sind und einfach gereinigt werden können. Mit einer herausnehmbaren Tropfschale an der Vorderseite und thermischer Sicherheitsabschaltung.



- Grillfläche aus poliertem Gusseisen
- Edelstahlkonstruktion
- Thermostatische Wärmeregulierung
- Herausnehmbare Tropfschale an der Vorderseite



Spezifikation
DC900 230V, 1,8kW, 7,8A, Grillfläche (cm): 38,5 x 28.
 Größe (cm): 23(H) x 44(B) x 36,5(T), Gewicht: 17kg.
DC901 230V, 2,8kW, 12,2A, Grillfläche (cm): 38,5 x 38.
 Größe (cm): 22,5(H) x 44(B) x 46,5(T), Gewicht: 20kg.

Art.-Nr.	Beschreibung
DC900	38,5 x 28cm
DC901	38,5 x 38cm

Lincat Silverlink 600 Grillplatte

Robustes Backblech aus 12 mm starkem Stahl für eine gleichmäßige Hitzeverteilung.

- Kochplatte aus Stahl
- Variable Hitzeregulierung
- Abnehmbare Fettauffangschale
- Vollverschweißte, leicht zu reinigende Platte



Spezifikation
J950 Modell: GS6 (DIR), 230V, 3kW, 13A, Kochfläche (mm): 405 x 562.
 Abmessungen (mm): 330 (H) x 600 (B) x 600 (T), Gewicht 39 kg.

Art.-Nr.	Beschreibung
J950	600(B)mm

Lincat Lynx 400 Grillplatten

Kompakte und vielseitige Grillplatten aus strapazierfähigen Materialien. Einfach zu reinigen.



Spezifikation
K159 Modell: LGR, 230V, 2kW, 8,7A, Kochfläche (mm): 290(B) x 310(T).
 Größe (mm): 162(H) x 315(B) x 400(T), Gewicht: 12kg.
K160 Modell: LGR2, 230V, 3kW, 13A, Kochfläche (mm): 590(B) x 310(T).
 Größe (mm): 162(H) x 615(B) x 400(T), Gewicht: 21kg.

Art.-Nr.	Beschreibung
K159	Einzeln 315mm breit
K160	Doppelt 615mm breit

TISCHSERVICE

RESTAURANT, BAR & HOTEL

MÖBEL

EinWEGARTIKEL & REINIGUNG

KLEIDUNG & ARBEITSSCHUHE

KÜCHE

KÜCHENMÖBEL & TRANSPORT

GERÄTE

KÜHLEN & GEFRIEREN

GERÄTE / KLEINGERÄTE

Buffalo Nudelkocher mit Timer

Ein zuverlässiger und robuster Nudelkocher mit Edelstahldeckel und Ablasshahn für eine einfache Reinigung. Dank des programmierbaren digitalen Timers mit akustischem Alarm können Nudeln einfach und perfekt zubereitet werden. Hochwertige Edelstahlkörbe, ideal für einzelne Portionen Nudeln. Auch geeignet für Knödel, Reis und Gemüse.

- Edelstahlkonstruktion
- 2,9kW Edelstahl-Heizelemente
- Automatische Sicherheitsabschaltung
- 4 feinmaschige Edelstahlkörbe
- Thermische Abschaltung
- Auch für Reis und Gemüse geeignet



Spezifikation

DB191 230V, 2,9kW, 13,2A. Temperaturbereich: 25°C bis 100°C. Behälter: 8L. Größe (cm): 43(H) x 28,5(B) x 52(T). Gewicht: 10kg.

Art.-Nr.	Beschreibung
DB191	8L

Lincat Silverlink 600 Salamander Grill

Hochwertiger Edelstahlgrill mit 5 Rosthöhen. Ideal zum Grillen und Braten, mit gleichmäßiger Hitzeverteilung. Lieferung mit Toastrost und Krümellade.



Spezifikation

J540 Modell: GR3. 230V, 3kW, 13A. Gitterfläche (mm): 410 (B) x 250 (T). Innenabmessungen (mm): 176 (H) x 478 (B) x 307 (T). Abmessungen (mm): 310 (H) x 600 (B) x 350 (T). Gewicht: 18,8 kg.

Art.-Nr.	Beschreibung
J540	3kW Grill

Buffalo Salamander Grill

Robuster Tischmodell-Salamander aus Edelstahl zum schnellen und einfachen Grillen, Erhitzen und Toasten. Thermostatische Wärmekontrolle und leistungsstarke Metallelemente.



- Leistung: 2,2kW
- Einstellbare Temperatur
- Metallheizelemente
- 3 Regalpositionen

Spezifikation

DB177 230V, 2,1kW, 9,6A. Einphasig. Größe (cm): 30,2(H) x 64,3(B) x 38,4(T). Gewicht: 12,5kg.

Art.-Nr.	Beschreibung
DB177	

Lincat Lynx 400 elektrischer Salamandergrill

Leistungsstarker Grill sorgt für eine gleichmäßige und effiziente Hitzeverteilung sowie ein perfektes Grillergebnis. Geliefert mit Toasteisen und Grillpfanne mit Griffen. Veredelt mit Porzellanfugen für eine einfache Reinigung. Ideal für Fisch und Fleisch.



Spezifikation

J766 230V, 3kW, 13A. Größe (mm): 328(H) x 551(W) x 322(D). Gewicht: 12kg.

Art.-Nr.	Beschreibung
J766	3kW

Lincat Lynx 400 Salamandergrill

Salamandergrill mit kurzer Aufheizzeit, leicht auswechselbaren Infrarotelementen und separat einstellbaren Ober- und Unterelementen.



- 3000w Leistung
- Einstellbare Temperatur
- Infrarot-Elemente
- Grillfläche 415x230mm

Spezifikation

J535 Modell: LSC. 230V, 3kW, 13A. Innenmaße (mm): 460 (H) x 150 (B) x 50 (T). Abmessungen (mm): 328 (H) x 551 (B) x 302 (T). Gewicht: 14kg.

Art.-Nr.	Beschreibung
J535	3000W Grill

Gaskocher

Ideal für den Innen- und Außengebrauch.



- Selbstzündung
- Automatisches Ausschalten
- Bis 2 Stunden pro Gasdose (separat erhältlich)
- Produziert sofort 2kW Wärme



Spezifikation

K975 Modell: BS100. 2kW/588Btu/Std. Größe (cm): 12(H) x 34(B) x 28(T).
Gewicht 2kg.

Art.-Nr.	Beschreibung
K975	Gaskocher

Caterlite Einzel & Doppel Fritteusen

Edelstahlfritteusen mit einstellbarem Thermostat. Herausnehmbares Ölbecken und Bedienfeld für einfache Reinigung.



- Edelstahlkonstruktion
- Überhitzungsschutz
- Herausnehmbarer Innenbehälter
- Einstellbares Thermostat
- Komplett mit Deckel und Korb
- 2kW Leistung

Spezifikation

GG198 Modell: DF35BT. 230V. 2kW. Kapazität: 3,5L.
Größe (cm): 24(H) x 23,2(B) x 42,9(T). Gewicht 2,5kg.

GG199 Modell: DF35BTx2. 230V. 2 x 2kW. Kapazität: 2x 3,5L.
Größe (cm): 24(H) x 41,5(B) x 42,9(T). Gewicht 5kg.

Art.-Nr.	Beschreibung
GG198	Einzelfritteuse 3,5L
GG199	Doppelfritteuse 2 x 3,5L

Buffalo Fritteuse 3L

Leistungsstarke Tischmodell-Fritteusen mit schneller Aufheizzeit, sodass Öl schnell die Brattemperatur erreicht und die Wartezeit zwischen den Portionen auf ein Minimum reduziert wird. Ausgestattet mit mehreren Sicherheitsfunktionen. Für den einfachen Gebrauch konzipiert und kann für eine schnelle Reinigung leicht auseinander genommen werden.

- Edelstahlkonstruktion
- Leistung: 2kW
- Thermostatische Wärmesteuerung
- Sicherheitsvorrichtung mit thermischer Abschaltung
- Herausnehmbarer Ölbehälter mit flachem Boden
- Inklusive Frittierkorb und Deckel



Spezifikation

FC255 230V. 2kW. 8,7A. Größe (cm): 29,5(H) x 18(B) x 41(T). Gewicht: 3,5kg.

DB203 230V. 2x 2kW. 2x 8,7A. 2x 3L-Behälter. Größe (cm): 29,5(H) x 36(B) x 41(T). Gewicht: 6,2kg.

Art.-Nr.	Beschreibung
FC255	Einzeln 3L
DB203	Doppelt 2x 3L

TISCHSERVICE

RESTAURANT, BAR
& HOTEL

MÖBEL

EINWEGARTIKEL
& REINIGUNGKLEIDUNG
& ARBEITSSCHUHE

KÜCHE

KÜCHENMÖBEL
& TRANSPORT

GERÄTE

KÜHLEN & GEFRIEREN

GERÄTE / KLEINGERÄTE

Lincat Lynx 400 Einzel Fritteuse

Vielseitige und kostengünstige Friteusen mit Schutzplatte und Edelstahldeckeln. Abnehmbare, leicht zu reinigende Edelstahlölbekälter.

- Einstellbare Temperatur
- Abnehmbares Bedienfeld und Element
- Deckel und Körbe inklusive



Spezifikation

J526 Modell: LSF. 230V. 2,5kW. 2,5L Einzeltank. Abmessungen (mm): 315 (H) x 185 (B) x 400 (T). Gewicht 6kg.

J531 Modell: LDF. 230V. 3kW. 4L Einzeltank. Max. Leistung: 1kg/Std. Größe (mm): 315(H) x 270(B) x 400(T). Gewicht: 8kg.

Art.-Nr.	Beschreibung
J526	2.5L
J531	Einzel 3kW 4L

Lincat Lynx Doppel Fritteuse

Vielseitige und kostengünstige Friteusen mit Schutzplatte und Edelstahldeckeln. Abnehmbare, leicht zu reinigende Edelstahlölbekälter. Separat bedienbare Tanks verhindern Kreuzkontaminationen und sparen in Zeiten mit geringem Kundenverbrauch Energie.



Spezifikation

J533 Modell: LDF2. 230V. 2x 3kW. 2x 4L-Behälter. Max. Leistung: 15kg/Std. Größe (mm): 315(H) x 540(B) x 400(T). Gewicht: 15kg.

Art.-Nr.	Beschreibung
J533	Doppelt 2x 3kW 2x 4L

Lincat 9L Silverlink 600 Einzel- und Doppel Fritteuse

Vollverschweißte mit einstellbarem Thermostat, leicht zu reinigende Gelenkteile und Ablaufhahn. Doppelfritteuse verfügt über separate Behälter mit unabhängiger Regelung für Energieeinsparung in ruhigeren Zeiten.

- Edelstahlkonstruktion
- 3000W Leistung pro Fritteuse
- Einstellbares Thermostat
- Sicherheitsschalter
- Deckel & Körbe mitgeliefert



Spezifikation

J536 Modell: DF33. 230V. 3kW. 1x9L. Behälter. Größe (cm): 33,5(H) x 30(B) x 60(T). Gewicht: 13kg.

J537 Modell: DF66. 230V. 2 x 3kW. 2x9L. Behälter. Größe (cm): 33,5(H) x 60(B) x 60(T). Gewicht: 24kg.

Art.-Nr.	Beschreibung
J536	9L
J537	2 x 9L

Buffalo Fritteuse 5L

Leistungsstarke Tischmodell-Friteusen mit Edelstahldeckel.

- Leistung: 2,8kW
- Einstellbares Thermostat
- Inklusive Frittierkorb und Deckel



Spezifikation

FC256 230V. 2,8kW. 12A. 5L-Behälter. Größe (cm): 32(H) x 27(B) x 41(T). Gewicht: 5kg.

FC257 230V. 2x 2,8kW. 12A. 2x 5L-Behälter. Größe (cm): 32(H) x 54(B) x 41(T). Gewicht: 10,5kg.

Art.-Nr.	Beschreibung
FC256	Einzel 5L
FC257	Doppelt 2x 5L

Buffalo Fritteuse 5L

Leistungsstarke Tischmodell-Fritteusen mit Edelstahldeckel.

- Leistung: 2,8kW
- Einstellbares Thermostat
- Inklusive Frittierkorb und Deckel



Spezifikation

FC258 230V, 2,8kW, 12A, Behälter: 5L.
Größe (cm): 35,5(H) x 28,5(B) x 45(T). Gewicht: 7,6kg.
FC259 230V, 2x 2,8kW, 2x 12A-Stecker, 2x 5L-Behälter.
Größe (cm): 35,5(H) x 56,5(B) x 45(T). Gewicht: 12,5kg.

Art.-Nr.	Beschreibung
FC258	5L
FC259	2x 5L



Buffalo Induktionsfritteuse 7,5L



Leistungsstark und effizient - die Buffalo-Fritteuse bietet eine beeindruckende Leistung. Mit dem praktischen Ablaufhahn geht das Reinigen schneller und einfacher.

- Strapazierfähige Edelstahlkonstruktion
- Energiesparende Induktionserhitzung
- Einfach zu reinigen
- Präzise Temperaturkontrolle
- Ablaufhahn
- Mit Deckel und Körbchen

Spezifikation

CP793 230V, 3kW, 13A. Größe (cm): 41,5(H) x 29(B) x 44(T). Gewicht: 13,5kg.

Art.-Nr.	Beschreibung
CP793	7,5L

Buffalo 8L Fritteuse mit Ablaufhahn

Praktische Fritteuse mit Edelstahldeckel.

- 2,9kW Leistung
- Einstellbares Thermostat
- Edelstahlkonstruktion
- Ablaufhahn
- Deckel & Körbe mitgeliefert



Spezifikation

FC374 230V, 2,9kW, 13,2A. Temperaturbereich: 60°C bis 190°C.
Größe (cm): 44(H) x 28,5(B) x 51(T). Gewicht: 9,3kg.
FC375 230V, 13,2A, 2,9kW pro Fritteuse. Temperaturbereich: 25°C bis 190°C. Größe (cm): 44(H) x 56,5(B) x 51(T). Gewicht: 16,3kg.
GH128 Größe (cm): 65,8(H) x 29,4(B) x 52,7(T). Gewicht: 5,8kg.
GH129 Größe (cm): 65,8(H) x 56,2(B) x 52,7(T). Gewicht: 7,2kg.

Art.-Nr.	Beschreibung
FC374	Einzel 2,9kW
FC375	Doppelt 2,9kW
DF501	Untergestell für einzelne Fritteuse
DF502	Untergestell für doppelte Fritteuse



TISCHSERVICE

RESTAURANT, BAR
& HOTEL

MÖBEL

EINWEGARTIKEL
& REINIGUNG

KLEIDUNG
& ARBEITSSCHUHE

KÜCHE

KÜCHENMÖBEL
& TRANSPORT

GERÄTE

KÜHLEN & GEFRIEREN

GERÄTE / KLEINGERÄTE

Caterlite Fritteuse für leichte Nutzung 8L

Fritteuse mit herausnehmbarem Innenbehälter und Heizelement zur einfachen Reinigung. Runde Ecken und einstellbares Thermostat.

- Edelstahlkonstruktion
- 3000W Leistung
- Einstellbares Thermostat
- Sicherheitsschalter
- Deckel & Korb mitgeliefert



Spezifikation
CD274 Modell: DF80BW. 230V. 3kW. Temperaturbereich 130°C bis 190°C. Kapazität 8L. Größe (cm): 28(H) x 34,2(B) x 40,8(T). Gewicht 3kg.

Art.-Nr.	Beschreibung
CD274	Einzelfritteuse 8L

Lincat Lynx 400 Chips Wärmeschale

Wärmeschale für Pommes und anderes Geschirr mit Simmerkontrolle. Halten Sie ca. 2,5 kg Chips, Brötchen und dergleichen bis zu 20 Minuten bei Serviertemperatur. Leicht zu reinigen mit Klappdeckel, Tropfschale und abnehmbarem Innenraum.



Spezifikation
CB112 Modell: LCS. 230V. 250W. 1A. Größe (mm): 237 (H) x 285 (B) x 400 (T). Gewicht: 7 kg.

Art.-Nr.	Beschreibung
CB112	285mm breit

Caterlite Hot Dog Gerät

Sanftes Dämpfen von Würstchen im Glaszylinder mit der Bain-Marie-Methode. Aluminiumstangen, um Brötchen warmzuhalten. Edelstahlgehäuse und GummifüÙe.



- Einstellbares Thermostat
- Überhitzungsschutz
- Einfach zu reinigen

Art.-Nr.	Beschreibung
DA564	Hotdoggerät
DA565	Hotdoggerät mit 2 Heizstangen
DA566	Hotdoggerät mit 4 Heizstangen
DA567	Hotdoggerät mit 6 Heizstangen

Spezifikation
DA564 220-240V. 450W.1,9A. Größe (cm): 37(H) x 34(B) x 34(T). Gewicht: 5,5kg.
DA565 220-240V. 550W. 2,4A. Größe (cm): 37(H) x 41(B) x 34(T). Gewicht: 7kg.
DA566 220-240V. 650W. 2,8A. Größe (cm): 37(H) x 55(B) x 34(T). Gewicht: 9kg.
DA567 220-240V. 750W. 3,2A. Größe (cm): 37(H) x 67(B) x 34(T). Gewicht: 11kg.

Lincat Silverlink Pommes Warmhalteblech mit Steg

Warmhaltetablett für die Küche oder den Vorraum. Mit Wärmelampe für eine gleichmäßige Temperatur.

- Hält Chips, Sandwiches und mehr bis zu 20 Minuten warm
- Abgeschrägte Abtropfplatte hält Lebensmittel frisch
- Herausnehmbares Fach



Spezifikation
CB114 Modell: CS4/G. 230-240V. 1kW. 4A. 500W Glühbirne. Abmessungen (mm): 645 (H) x 450 (B) x 600 (T). Gewicht 17kg.

Art.-Nr.	Beschreibung
CB114	mit Brücke



Buffalo Sous Vide Wasserbad

Sous Vide, kompakt und einfach im Gebrauch. Komplett mit 12,5L Wassertank, Edelstahlbasis und Deckel. Zirkuliert das Wasser, daher behält es eine konstante Temperatur. Großes LCD-Display und einfaches Bedienfeld.



Spezifikation
DM869 230V/650W. 2.8A. Größe (cm): 28(H) x 41,5(B) x 26,5(T).

Art.-Nr.	Beschreibung
DM869	12,5L

Buffalo Mobile Sous Vide

Kompaktes und mobiles Gerät für den Gebrauch unterwegs. Kann an fast allen Behältern mit abgerundeten oder geraden Wänden befestigt werden. Zirkuliert das Wasser, sodass es eine konstante Temperatur behält. Behälter werden separat verkauft.



- Edelstahlgehäuse
- Temperaturgenauigkeit von $\pm 0,5^{\circ}\text{C}$
- LCD-Anzeige
- Alarm bei zu wenig Wasser
- 0-99 Stunden Zeituhr



Spezifikation
DM868 230V/1,5kW. 6,5A. Größe (cm): 32(H)x 41,5(B)x 13(T). Gewicht: 1,8kg.

Art.-Nr.	Beschreibung
DM868	1,5kW

Buffalo 1800W Induktionskochplatte

Schwarzes Glaskeramikkochfeld mit automatischer Abschaltung, Überhitzungsschutz und LED. Geeignet für den Einsatz mit Induktionspfannen sowie Vogue Edelstahl und Triwall Pfannen und Bourgeat Excellence und Tradition Edelstahlpfannen bis zu 26cmØ.



- Sofortige Hitze
- 10 Heizstufen
- 0-180 Min. Zeituhr
- Schwarzes Keramikglas



Art.-Nr.	Beschreibung
CU487	Zwei Zonen
CU488	Vier Zonen

Caterlite Tragbares Sous-Vide

Kompaktes und leichtes Sous-Vide, das problemlos auf Töpfen und Pfannen platziert werden kann, sofern diese eine Höhe von mindestens 180 mm haben.



- Leichtes, tragbares Modell
- Edelstahlkonstruktion
- Temperatur einstellbar bis $\pm 0,1^{\circ}$
- LED-Anzeige
- Rührt kontinuierlich für eine gleichmäßige Temperatur
- Automatische Abschaltung bei zu niedrigem Wasserstand
- 0-99h-Timer



Spezifikation
CS939 220-240V. 1kW. IPX7. Abmessungen (mm): 400 (H) x 150 (B) x 110 (T). Gewicht 1,4kg.

Art.-Nr.	Beschreibung
CS939	1000W

Waring Sous-Vide-Garer

Die hochpräzisen Sous-Vide-Garer von Waring zirkulieren Wasser sanft, um ein wirklich präzises Garen zu gewährleisten - jedes Mal außergewöhnlich zartes Sous-Vide-Fleisch und Fisch.



Spezifikation
FN285 Modellnummer WSV16E. 220/240V. 1560W. Größe: 26,7(H) x 36,2(B) x 34,3(T)cm. Gewicht 7,21kg.
FN284 Modellnummer WSV25. 120V. 1560W. Temperaturbereich 35°C bis 90°C. Inhalt 25L. Größe: 26,7(H) x 36,2(B) x 59,7(T)cm. Gewicht 9kg.

Art.-Nr.	Beschreibung
FN285	Kapazität: 16L
FN284	Kapazität: 25L



TISCHSERVICE

RESTAURANT, BAR & HOTEL

MÖBEL

EINWEGARTIKEL & REINIGUNG

KLEIDUNG & ARBEITSSCHUHE

KÜCHE

KÜCHENMÖBEL & TRANSPORT

GERÄTE

KÜHLEN & GEFRIEREN

GERÄTE / KLEINGERÄTE

Buffalo Dampfgarer

Langlebiger Dampfgarer aus Edelstahl. Einfach im Gebrauch. Ideal für die Zubereitung von Gemüse, Fisch, Dim Sum, Hotdogs und vielem mehr. Herausnehmbarer Korb für eine einfache Reinigung.



- Inhalt: 6L
- Edelstahl Gehäuse und Deckel
- Überhitzungsschutz
- Kontrollleuchte
- Leerkochsicherung

Spezifikation
CL205 230V, 1kW, 4,4A. Größe (cm): 30,5(H) x 40(B) x 33,5(T). Gewicht: 4,2kg.

Art.-Nr.	Beschreibung
CL205	6L

Buffalo 10L Reiskocher

- Großzügige Kapazität (10L) für trockenen Reis
- 23 Liter/60 Portionen Kapazität für gekochten Reis
- Herausnehmbarer Innentopf
- Einfach zu reinigen



Spezifikation
CB944 230V, 2,95kW. Kapazität: 23L gekochter Reis, 10L trocken, 92 Portionen. Größe (cm): 39,5(H) x 55,5(B) x 48,5(T). Gewicht 11,8kg.

Art.-Nr.	Beschreibung
CB944	10L

Buffalo Induktionsheizgerät

Eleganter Induktionswärmer mit effizienter Induktionstechnologie. Perfekt zum Warmhalten von Speisen in Restaurants, Cafés und am Buffet.



NEU

- Gehärtetes Glas - leicht zu reinigen
- Energiesparende Pfannenerkennung
- Wärmehaltung zwischen 40-100°C
- Überhitzungsschutz

Art.-Nr.	Beschreibung
CU485	1/2 GN
CU486	1/1 GN

Buffalo Reiskocher 4,2L

Immer perfekt gekochten Reis. Mit diesem einfach zu benutzenden Reiskocher gelingt es jedesmal. Mit automatischer Warmhalteschaltung. Wird mit Vorlegelöffel und Messbecher geliefert.



- 4,2L Kapazität für trockenen Reis
- 10L / 40 Portionen gekochter Reis
- Robuste Antihafteinnenschüssel
- Robuster Edelstahldeckel

Spezifikation
CN324 230V, 1,55kW, 6,8A. Kapazität: 4,2L trockener Reis / 10L gekochter Reis. Größe (cm): 35(H) x 38(B) x 32(T). Gewicht: 5kg.

Art.-Nr.	Beschreibung
CN324	4,2L

Buffalo 6L & 9L Reiskocher

- 6L trockene Reiskapazität & 13L (36 Portionen) gekochte Reiskapazität
- 9L trockene Reiskapazität & 20L (55 Portionen) gekochte Reiskapazität
- Deckel und Gehäuse aus Edelstahl
- Innentopf mit Antihafbeschichtung



Spezifikation
J300 230V, 1,95kW, 4,2A. Kapazität 6L. Größe (cm): 34,5(H) x 46(B) x 40(T). Gewicht 10,4kg.
CK698 230V, 2,85kW, 12,4A. Kapazität 9L. Größe (cm): 41,5(H) x 48(B) x 56(T). Gewicht 15,5kg.

Art.-Nr.	Beschreibung
J300	6L
CK698	9L

Lincat Doppelte Induktionskochplatte

Tragbar, sicher und energieeffizient. Mit zwei Zonen für hohe Leistung und automatische Schwenkerkennung.



Spezifikation
DK977 Modell: IH21, 230V, 3000W, 13A. Temperaturbereich: max. 190°C. Größe: (mm): 115(H) x 350(B) x 654(T). Gewicht: 12kg.

Art.-Nr.	Beschreibung
DK977	2 Zonen 3kW

Buffalo 3kW Induktionskochplatte

Kochplatte mit einfach zu reinigendem Edelstahlgehäuse, Drehregler und automatischer Abschaltung nach 2 Stunden. Geeignet für Induktionskompatible Pfannen nur wie Vogue Edelstahl und Triwall Pfannen und Bourgeat Excellence und Tradition Edelstahl Pfannen bis zu 28cm.

- Konstante Hitze
- 304 Edelstahlgehäuse
- 26 Leistungsniveaus und Temperatureinstellungen
- Schwarzes Keramikglas



Spezifikation
CE208 230V, 3kW, 13A. Größe (cm): 10(H) x 33(B) x 43(T). Gewicht 5,6kg.

Art.-Nr.	Beschreibung
CE208	Kochplatte

Caterlite Induktionskochfeld

Energieeffizientes, benutzerfreundliches Induktionskochfeld mit schwarzem Keramikglas, automatischer Abschaltung, Überhitzungsschutz und LED-Anzeige. Dank der automatischen Pfannenerkennung wird das Gerät nur heiß, wenn sich eine Pfanne auf dem Kochfeld befindet. Einfach zu bedienende elektronische Touch-Steuerung. Nur zur Verwendung mit induktionsgeeigneten Pfannen.



- Sofort warm
- Edelstahl-Konstruktion
- Schwarzes Keramikglas-Kochfeld
- Überhitzungsschutz
- Temperaturbereich: 60 - 240°C
- 0-180 Minuten Timer
- 10 Heizstufen

Spezifikation
CM352 200-240V, 2kW, 9A. Abmessungen (mm): 45 (H) x 295 (B) x 370 (T). Gewicht: 2,6 kg.

Art.-Nr.	Beschreibung
CM352	2000W

Buffalo 3kW Induktionskochplatte für intensive Nutzung

Leistungsstark, effizient und sehr bequem zu benutzen. Mit 3kW Leistungskraft, einer großen Kochfläche für Töpfe bis zu 32cm Durchmesser und praktischer Digitalanzeige. Sicherer als herkömmliche Kochplatten. Die Platte schaltet automatisch ab, wenn der Topf weggenommen wird. Nur geeignet für Induktionstöpfe und -pfannen.



- Sofortige Erhitzung
- Edelstahlgehäuse
- 10 Leistungsstufen
- Timer: 0-180 Min.
- Filter um Kühlungsventilator zu schützen
- Schwarzes Keramikglas
- Topferkennungsfunktion

Spezifikation
CP799 230V, 3kW, 13A. Größe (cm): 12(H) x 39(B) x 49(T). Gewicht: 7,25kg.

Art.-Nr.	Beschreibung
CP799	3kW

Lincat Lynx 400 Kochfelder

Kompaktes Design mit Wärmeschutz. Verlängert die Lebensdauer des Elements und sorgt für maximale Effizienz.



Spezifikation
CB999 Modell: LBR. 230V, 2kW, 8,3A. Größe (mm): 119(H) x 285(B) x 400(T).
F148 Modell: LBR2. 230V, 2x 1,5kW. Größe (mm): 119(H) x 565(B) x 400(T).

Art.-Nr.	Beschreibung
CB999	Einzeln
F148	Doppelt

Buffalo Induktionskochfeld mit Touch-Bedienung

Benutzerfreundliche digitale Touch-Steuerung und leicht zu reinigende Edelstahlkonstruktion. Für Pfannen mit einem Durchmesser zwischen 15-30cm.



- Edelstahlkonstruktion
- 3000 W Sofortleistung
- Temperaturbereich 60-240°C
- 19 Leistungsstufen
- 10 Temperaturstufen
- 0-180-Minuten-Timer

Spezifikation
DF825 220-240V, 3kW, 13A, IPX3. Einstufig. Temperaturbereich: 60 °C bis 240 °C. Abmessungen (mm): 84 (H) x 338 (B) x 4108 (T). Gewicht 6,6 kg.

Art.-Nr.	Beschreibung
DF825	3000W Induktionsherd

Buffalo Induktionsheizgerät

Eleganter Induktionswärmer mit effizienter Induktionstechnologie. Perfekt zum Warmhalten von Speisen in Restaurants, Cafés und am Buffet.



NEU

- Gehärtetes Glas - leicht zu reinigen
- Energiesparende Pfannenerkennung
- Wärmehaltung zwischen 40-100°C
- Überhitzungsschutz



Art.-Nr.	Beschreibung
FD059	Induktionsheizgerät 1000W

TISCHSERVICE

RESTAURANT, BAR & HOTEL

MÖBEL

EINWEGARTIKEL & REINIGUNG

KLEIDUNG & ARBEITSSCHUHE

KÜCHE

KÜCHENMÖBEL & TRANSPORT

GERÄTE

KÜHLEN & GEFRIEREN

GERÄTE / KLEINGERÄTE

Caterlite Elektrische Kochplatten

Diese Kochplatten sind einfach im Gebrauch und mit einem Überhitzungsschutz sowie einem thermostatischen Regler ausgestattet.



- Gehäuse aus weißem Stahl
- Überhitzungsschutz
- Thermostatische Kontrolle
- Antirutschfüße aus Gummi
- An/Aus Lämpchen

Spezifikation
GG567 230V/2,5kW. Größe (cm): 6,7(H) x 46(B) x 27(T). Gewicht: 3,625kg.
 Art.-Nr. Beschreibung
GG567 Doppelt

Polar G-serie Slush-Eismaschine

Befüllen Sie die Maschine mit Ihren eigenen Kreationen oder fertigem Slush-Eis und servieren Sie innerhalb von 40 Minuten leckere Slush-Welpen. Dank der einfachen digitalen Bedienung und der leicht zu reinigenden Ausgleichsbehälter müssen Sie sich um dieses handliche Gerät kaum Sorgen machen.



Spezifikation
DB331 400W. Abmessungen (mm): 810 (H) x 270 (B) x 515 (T). Gewicht 32 kg.
DB332 740W. Abmessungen (mm): 810 (H) x 470 (B) x 515 (T). Gewicht 50,7 kg.
DB843 1,15kW. Abmessungen (mm): 810 (H) x 670 (B) x 515 (T). Gewicht 66,2 kg.
 Art.-Nr. Beschreibung
DB331 1x 12L
DB332 2x 12L
DB843 3x 12L

Buffalo Heiße Schokolade Spender

Getränkspender für vorbereitete heiße Schokolade und andere heiße Getränke. Die Maschine hält den Inhalt auf Temperatur mit einer Kombination aus Bain-Marie und integrierten Rührern. Einfach einstellbare Temperatur, Antiverstopfungshahn und hochverdichteter Polycarbonatbehälter, der einfach zu entnehmen und reinigen ist.

- 5L Kapazität
- Edelstahlkessel
- Ununterbrochenes Rühren für klumpenfreie Getränke
- Antiverstopfungshahn
- Tropfschale mit Kontrollanzeige, die aufleuchtet sobald der Behälter voll ist



Spezifikation
CN219 230V. 1kW. 4,4A. Kapazität: 5L. Temperaturbereich: 62°C bis 90°C. Aufheizzeit 20-30Min. Größe (cm): 46,5(H) x 28(B) x 41(T). Gewicht 7,3kg.
 Art.-Nr. Beschreibung
CN219 5L

Santos Kaltgetränke-Spender

12 l pro Behälter. Robuste Rührstäbchen und einfacher Hebelausgabemechanismus.



Spezifikation
K280 Modell: 34-2. 230V. 260W. 1,5A. Kapazität 2 x 12L. Größe (cm): 54,5(H) x 38(B) x 43(T). Gewicht 24kg.
CK798 60Hz
 Art.-Nr. Beschreibung
K280 2 x 12L
CK798 3x 12L

Polar Kaltgetränkeautomaten der G-Serie

Schaumfreier Rührmechanismus für perfekte kalte Getränke. Leicht zu reinigen mit herausnehmbaren Behältern.



- 12L Polycarbonatbehälter
- Einstellbarer Thermostat
- Auslaufsichere Wasserhähne aus Edelstahl
- Nicht schäumendes Rührwerk

Spezifikation
CF760 230V. 260W. 50Hz. Kapazität: 1x 12L. Temperaturbereich: 6°C bis 12°C. Größe (cm): 63,5(H) x 22(B) x 45(T). Gewicht: 19kg.
CF761 230V. 370W. 50Hz. Kapazität: 2x 12L. Temperaturbereich: 6°C bis 12°C. Größe (mm): 635(H) x 420(B) x 450(T). Gewicht: 26,5 kg.
 Art.-Nr. Beschreibung
CF760 1x 12L Grau
CF761 2x 12L | Grau

Caterlite Wasserkocher

Langlebiger Wasserkocher mit regelbarem Thermostat und Wasserstandsanzeige. Gesichert gegen Leerkochen.

- Doppelwandige Edelstahlkonstruktion
- Aufheizzeit: 30 - 40 Minuten
- Tropfmatte
- J709: Zapfhöhe - 12cm
- J722: Zapfhöhe - 15cm

Spezifikation
J709 230V. 1,8kW. 7,8A. Kapazität 8L. Größe (cm): 43(H) x 30(O).
J722 230V. 2,2kW. 8,7A. Kapazität 20L. Größe (cm): 56(H) x 35(O).

Art.-Nr. Beschreibung
J709 8L
J722 20L



Kitchenaid Classic

Eleganter Kuppel-Wasserkocher von KitchenAid mit einem Fassungsvermögen von 1,25 Litern.

- Bringt Wasser schnell zum Kochen bei kompakter Stellfläche
- Herausnehmbarer Kalkfilter



NEU

Art.-Nr.	Beschreibung
CX938	Kessel schwarz

Buffalo Manueller Heißwasserspender

Ideal zum Einsatz bei Buffets und Caterings. Vollverschweißte Konstruktion aus Edelstahl für einfache Reinigung und mehr Hygiene. Solide und robust für lange Lebensdauer. Ausgestattet mit automatischer Abschaltung variabler Temperaturregelung und "Wasser bereit" Neonanzeige.



- Poliertes Edelstahlgehäuse
- Abgedecktes Element für einfache Reinigung
- Tropffreier Zapfhahn
- 2,6kW Heizelement

Spezifikation
GL349 230V, 2,6kW, Kapazität 40L, Aufheizzeit 89 Min. Hohe Zapfhahn (cm): 13,8, Größe (cm): 63(H) x 43,3(B) x 31,0(T), Gewicht 6,2kg.

Art.-Nr.	Beschreibung
GL349	40L
J512	Entkalker 15 x 50g

Caterlite Wasserkocher 1L

Miniwasserkocher mit ergonomischem Griff, automatischer Ausschaltung und Wasserstandanzeige. Ideal für Hotelzimmer.



Spezifikation
 230V, 1,1kW, Größe (cm): 22,1(H) x 11,3(B) x 19,3(T), Gewicht 0,55kg.

Art.-Nr.	Beschreibung
CL186	Weiß

Buffalo Manueller Wasserkocher

- Poliertes Edelstahlgehäuse
- Abgedecktes Element für einfache Reinigung
- Tropffreier Zapfhahn
- Zapfhöhe - 140mm



Spezifikation
CJ549 Modellnummer 230-240V, 11A, Temperaturbereich 32°C bis 100°C, Inhalt 20L, Größe: 58,7(H) x 38(B)cm, Gewicht 5,99kg.
CU547 Modellnummer 230-240V, 11A, Temperaturbereich 32°C bis 100°C, Inhalt 10L, Größe: 53,8(H) x 33(B)cm, Gewicht 5,27kg.
CU548 Modellnummer 230-240V, 11A, Temperaturbereich 32°C bis 100°C, Inhalt 30L, Größe: 58,5(H) x 49(B)cm, Gewicht 6,88kg.
CU549 Modellnummer 230-240V, 11A, Temperaturbereich 32°C bis 100°C, Inhalt 40L, Größe: 64,4(H) x 49(B)cm, Gewicht 7,31kg.

Art.-Nr.	Beschreibung
CJ549	20Ltr
CU547	10Ltr
CU548	30Ltr
CU549	40Ltr

NEU

Buffalo Freihand-Heißwasserspender

Diese Heißwasserspender von Buffalo sind ideal für Caterer, B&Bs, Pensionen, Büros und mehr. Dank des intelligenten Freihand-Designs ist die Verwendung hygienisch, Sie müssen nur ein Glas oder eine Tasse unter den Sensor stellen und das Gerät gibt sofort heißes Wasser aus.

- Freihändige Bedienung ohne Drücken
- Temperaturbereich zwischen 30-98°C
- Leicht zu reinigen mit nicht sichtbaren Elementen
- Warmhaltefunktion
- Trockengehschutz
- Kontrollleuchte, wenn das Wasser heiß ist



Spezifikation
HF150 Modellnummer DPF-100, 220-240V, 11,3A, Temperaturbereich 30°C bis 98°C, Inhalt 10L, Größe: 52(H) x 32(B) x 26,3(T)cm, Gewicht 2,9kg.
HF151 Modellnummer DPF-200, 220-240V, 11,3A, Temperaturbereich 30°C bis 98°C, Inhalt 20L, Größe: 59(H) x 37,5(B) x 31,9(T)cm, Gewicht 3,82kg.
HF152 Modellnummer DPF-300, 220-240V, 11,3A, Temperaturbereich 30°C bis 98°C, Inhalt 30L, Größe: 57(H) x 44(B) x 38,3(T)cm, Gewicht 4,62kg.
HF153 Modellnummer DPF-400, 220-240V, 11,3A, Temperaturbereich 30°C bis 98°C, Inhalt 40L, Größe: 64(H) x 44(B) x 38,3(T)cm, Gewicht 5kg.

Art.-Nr.	Beschreibung
HF150	10L
HF151	20L
HF152	30L
HF153	40L

Caterlite Wasserkessel 3,5L

Wasserkessel aus Edelstahl mit großem Fassungsvermögen und abnehmbarem Kabel und Abschaltautomatik, wenn kein Wasser befüllt ist. Einfach zu befüllen, Wasserstand und Neonpowerlicht.



Spezifikation
CC889 230V, 2,2 kW 9,6A, Einphasig, Größe (cm): 25,2(H) x 24,9(B) x 23,2(T), Gewicht: 1,82kg.

Art.-Nr.	Beschreibung
CC889	3,5L

TISCHSERVICE

RESTAURANT, BAR & HOTEL

MÖBEL

EINWEGARTIKEL & REINIGUNG

KLEIDUNG & ARBEITSSCHUHE

KÜCHE

KÜCHENMÖBEL & TRANSPORT

GERÄTE

KÜHLEN & GEFRIEREN

GERÄTE / HEISSGETRÄNKE

Lincat FilterFlow Heißwasserspender

Erleben Sie den Unterschied, den FilterFlow macht. Die Heißwasserspender mit manueller Befüllung oder festem Wasseranschluss liefern kontinuierlich gefiltertes Wasser höchster Qualität. Erhältlich mit einem einzigen Hahn oder mit einem doppelten Hahn für Standorte, an denen eine höhere Leistung erforderlich ist, z. B. große Catering-Betriebe, Büros oder Kantinen.

- Edelstahlgehäuse
- Benutzerfreundliches Farb-Touchscreen-Display
- Hohe Stundenleistung
- Eco-Einstellung
- Besser schmeckendes Wasser und weniger Kalkablagerungen
- Erweiterte Diagnose



Spezifikation

DB257 Modell: EB3FX/HOCH. 230V. 13A. 3kW. Leistung: 31L/h. Fassungsvermögen des Schnellhahns: 17L. Temperaturbereich: 70 bis 96°C. Abmessungen (mm): 685 (H) x 250 (B) x 525 (T). Gewicht 16kg.

Art.-Nr.	Beschreibung
DB257	17L

Lincat Wandmontierter Heißwasserspender

Stilvolle wandmontierte Heißwasserspender mit integriertem Filtersystem. Diese einfachen und kostengünstigen Heißwasserspender sind mit einem Filter ausgestattet um Kalkablagerungen zu verhindern. Die Temperatur ist zwischen 70 °C und 96 °C einstellbar.



Spezifikation

DK986 Modell: WMB3F/W. 230V. 3000W. 13A. Kapazität 3.5L Wasser. Max. Leistung 31l p/h. Temperaturbereich: 70 °C bis 96 °C. Abmessungen (mm): 415 (H) x 300 (B) x 185 (T). Gewicht 8,5kg.

Art.-Nr.	Beschreibung
DK986	3,5L weiß

Bravilor Bonamat automatischer HWA14 Heißwasserspender 13L

Kompakte 13-Liter-Heißwasserausgabe und eine hohe Leistung pro Stunde. Außerdem ist er platzsparend, sodass er einfach dort installiert werden kann, wo er am meisten benötigt wird.



Spezifikation

FN281 Modellnummer HWA14. 230V. Inhalt 13,1L. Größe: 50,1(H) x 24,2(B) x 56,8(T)cm. Gewicht 13,2kg.

Art.-Nr.	Beschreibung
FN281	2,8kW Automatische Befüllung

Lincat FilterFlow Heißwasserspender

Erleben Sie den Unterschied, den FilterFlow macht. Die Heißwasserspender mit manueller Befüllung oder festem Wasseranschluss liefern kontinuierlich gefiltertes Wasser höchster Qualität. Erhältlich mit einem einzigen Hahn oder mit einem doppelten Hahn für Standorte, an denen eine höhere Leistung erforderlich ist, z. B. große Catering-Betriebe, Büros oder Kantinen.



- Edelstahlgehäuse
- Benutzerfreundliches Farb-Touchscreen-Display
- Hohe Stundenleistung
- Eco-Einstellung
- Besser schmeckendes Wasser und weniger Kalkablagerungen
- Erweiterte Diagnose

Spezifikation

CS570 Modell: EB3FX. 230V. 3kW. 13A. Einphasig. Stundenleistung: 31L / Ausgabe zu einer Zeit: 9L. Temperaturbereich: 70 - 98°C. Aufwärmzeit: 30min. Größe (mm): 600(H) x 250(B) x 525(T). Gewicht: 13kg.

Art.-Nr.	Beschreibung
CS570	31L/Std Fester Wasseranschluss

Buffalo Tischmodell Heißwasserspender

Hochwertige Tischmodell Heißwasserspender mit festem Wasseranschluss und einer konstanten Leistung von 30L pro Stunde. Ideal für Cafés und Hotels, in denen eine gleichmäßige Heißwasserversorgung erforderlich ist. Das digitale Bedienfeld ist einfach zu bedienen und zeigt den Status des Kessels an. Die Edelstahlkonstruktion und die herausnehmbare Tropfschale erleichtern die Reinigung des Geräts.



Spezifikation

CN535 230V. 3kW. 13A. Größe (mm): 560(H) x 255(B) x 446(T). Gewicht: 13 kg.
CN534 230V. 3kW. 13A. Größe (mm): 560(H) x 255(B) x 446(T). Gewicht: 13 kg.

Art.-Nr.	Beschreibung
CN535	10L
CN534	10L mit Filter

Bravilor Bonamat Heißwasserspender mit Dampfduse

Wartungsarmer Heißwasserspender mit separaten Wasserhahn und Dampfduse, die heißes Wasser für Getränke und Dampf zum Erhitzen und Aufschäumen von Milch liefern. Der Schwenkarm ermöglicht die Verwendung des Spenders zum Befüllen von Thermosflaschen und Pumpkannen. Netzanschluss erforderlich. Inklusive Tropfschale.



Spezifikation

E188 Modell: RLX4. 230V. Einzelphase. Leistung 25L/h. Benötigt Festwasseranschluss. Abmessungen (mm): 448 (H) x 245 (B) x 509 (T).

Art.-Nr.	Beschreibung
E188	1,5L

Buffalo Heißwasserspender



Mit dem großzügigen Fassungsvermögen von 4,7 Litern und der einfachen, unkomplizierten Bedienung sind die elektrischen Heißwasserspender von Buffalo eine fantastische Lösung für die Bereitstellung von heißem Wasser in Bereichen, in denen ein normaler Wasserkocher einfach nicht ausreicht. Die Heißwasserspender sind unglaublich einfach zu bedienen, heizen sich schnell auf die gewünschte Temperatur auf und halten das Wasser auf Knopfdruck sicher zur Ausgabe bereit.

Art.-Nr.	Beschreibung
HE154	4,7 Liter
HF155	4,7Ltr Freihändig

Spezifikation
HE154 220-240V. Inhalt 4,7L. Größe: 37(H) x 21,5(Ø)cm. Gewicht 3,00kg.
HF155 220-240V. Inhalt 4,7L. Gewicht 3,00kg.

Bravilor Bonamat Perkolator 75

Bereitet bis zu 75 Tassen Kaffee ohne Wasseranschluss. Schnell und zuverlässig mit großem Fassungsvermögen von 10 Litern.



Spezifikation
FN280 Modellnummer 75. 230V. Inhalt 10L. Größe: 43(H)cm. Gewicht 5,2kg.

Art.-Nr.	Beschreibung
FN280	Kapazität: 10L

Buffalo Kaffeepercolator



Edelstahlperkolator mit feinmaschigem Filter. Schnelle Aufwärmzeit und mit Kontrolllampe. Inhalt 15L. Nicht für Filterkaffee geeignet.

- 15L Kapazität
- Edelstahlkonstruktion
- Kapazität: bis zu 100 Tassen
- 70 Min Aufwärmzeit

Art.-Nr.	Beschreibung
CN295	15L - 100 Tassen

Spezifikation
CN295 230V. 1,5kW. 6,5A. Kapazität: 15L. 62 Min. Brühzeit. Größe (cm): 51(H) x 36,2(B) x 48,5(T). Gewicht: 4,52kg.

Caterlite Heißwasserspender

Kompakter, benutzerfreundlicher 2,8 Liter Heißwasserspender, perfekt für kleinere Veranstaltungen.

- Leicht und tragbar
- Wasserstandsanzeige



Spezifikation
HE152 220-240V. Inhalt 2,8L. Größe: 29,5(H) x 20,5(Ø)cm. Gewicht 2,50kg.

Art.-Nr.	Beschreibung
HE152	2,8 Liter

Caterlite Kaffeepercolator



Doppelwandiger Edelstahlperkolator mit effizientem Wärmeelement, Wasserstandsanzeige und An/Aus-Schalter. Nicht für Filterkaffee geeignet.

- Edelstahlkonstruktion
- Wasserstandsanzeige
- 2 Stände, tropffreier Zapfhahn

Art.-Nr.	Beschreibung
F132	15L - 100 Tassen

Spezifikation
F132 230V. 1,5kW. 6A. 60 Min. Aufheizzeit. Max. Ausgabe: 100 Tassen/Std. Zapfhöhe 14cm. Größe (cm): 56(H) x 33(B) x 35(T).

Rowlett Kaffeepadmaschine

Perfekter Kaffee und Tee, jedes Mal. Die benutzerfreundliche Maschine ist in Sekundenschnelle einsatzbereit und für Nespresso-Tassen geeignet. Sehr kompakt mit einer Breite von nur 11cm.



- 3,3kg
- Passend für Nespresso-Tassen inklusive Teevarianten
- Kurze Aufheizzeit - 40 Sekunden
- Auto-Standby spart Energie
- Einfach zu befüllender Wassertank
- Gleichmäßige Getränke durch automatische Dosierung
- Kombinieren Sie es mit einem Milchaufschäumer für noch mehr Möglichkeiten

Spezifikation
DE205 230V. Größe: 25(H) x 10,9(B) x 37(T)cm. Gewicht 3,3kg.

Art.-Nr.	Beschreibung
DE205	Kaffeepadmaschine

TISCHSERVICE

RESTAURANT, BAR & HOTEL

MÖBEL

EINWEGARTIKEL & REINIGUNG

KLEIDUNG & ARBEITSSCHUHE

KÜCHE

KÜCHENMÖBEL & TRANSPORT

GERÄTE

KÜHLEN & GEFRIEREN

GERÄTE / HEISSGETRÄNKE

Tristar Kaffeemaschine für Filterkaffee

Kaffeemaschine mit 1,25-Liter-Graskanne für 10 bis 12 Tassen Kaffee. Ausgestattet mit einem permanent schwenkbaren Filter, einer Warmhaltefunktion und Abschaltautomatik, Wasserstandsanzeige und Tropfstopp.

NEU

- Glaskrug 1,25 Liter - 10-12 Tassen
- 750W



Spezifikation

DM091 Modellnummer 29,5(H) x 17(B) x 24,5(T)cm. Gewicht 1,403kg.

Art.-Nr. Beschreibung

DM091 1,25 L | 10-12 Tassen

Buffalo Tropfkaffeemaschine

Praktische Kaffeemaschine mit kurzer Brühzeit, auch für Tee oder heißes Wasser geeignet. Mit Warmhalteplatte zum Warmhalten der Glaskanne.



- 2L Fassungsvermögen
- Robuste Edelstahlkonstruktion
- Manuelle Befüllung
- Leicht zu reinigen und zu pflegen
- Mit 'on' Kontrollleuchte

Spezifikation

CT815 220-240V, 2kW, 8.7A. Kapazität 2L. Maximale Leistung: 17L/h. Aufwärmzeit: 7 Min. Abmessungen (mm): 460 (H) x 215 (B) x 400 (T). Gewicht 5,8kg.

Art.-Nr. Beschreibung

CT815 Leistung 17L/h

CY339 1,7L | Tritan

Bravilor Bonamat Kaffeemaschine



Manuell befüllbare Kaffeemaschine mit extra Warmhalteplatte damit der Kaffee warm bleibt und eine neue Kanne aufgesetzt werden kann. Entkalkungssignal und Filter aus Edelstahl. Lieferung mit Filter und zwei geschirrspülergeeigneten Glaskannen.

- 1,5 Liter Wasserbehälter
- Edelstahlkonstruktion
- Manuelle Befüllung
- 5 Min. Brühzeit
- 2 x Glaskannen



Art.-Nr. Beschreibung

J510 1,7L Maschine

J511 Kaffeefilterpapier

Spezifikation

J510 Modell: Mondo. 230V, 2,145kW, 9,3A. Inhalt: 2 x 1,7L. Ausgabe 18L/Std. Größe (cm): 61,8(H) x 21,5(B) x 35,5(T).

Buffalo manuelle Filterkaffeemaschine

Brühen Sie in wenigen Minuten frischen, heißen Kaffee. Stilvoll genug für die Positionierung in Gästenbereichen. Für einen langlebigen, zuverlässigen Einsatz entwickelt. Erhältlich mit Pumpkanne oder Glaskanne. Die Pumpkanne bietet eine verbesserte Wärmespeicherung und verliert weniger als 2°C pro Stunde. Die Glaskanne wird mit zwei Kochplatten geliefert, um den Kaffee heiß zu halten.



- Robuste Edelstahlkonstruktion
- Brüh-Folgeanzeige
- Glaskanne hält 1,7L / Pumpkanne hält 2,3L
- Glaskanne hat manuelle Befüllung: Erfordert keine Installation und bietet mehr Portabilität
- Pumpkanne hat automatische oder manuelle Befüllung

Spezifikation

CW305 Modell: RXG20TH. 230V, 2,1kW. Aufheizzeit: 6 Minuten.

Größe: (cm): 43,5(H) x 20,5(B) x 20,5(T). Gewicht: 5,42kg

CW306 Modell: RXA00TH. 230V, 2,1kW. Aufheizzeit: 6 Minuten.

Größe (cm): 56,5(H) x 20,5(B) x 20,5(T). Gewicht: 7,4kg

Art.-Nr. Beschreibung

CW305 Maschine mit Glaskanne

CW306 Maschine mit Pumpkanne

Kaffeersatzlade aus Edelstahl

Beweglicher Kaffeesatzbehälter aus Edelstahl für unter der Arbeitsplatte oder Kaffeemaschine (abhängig von der Größe).

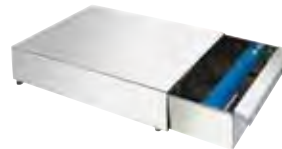

Art.-Nr. Beschreibung

M210 9(H) x 25,5(B) x 41(T)cm

Ausklopfbehälter

1/6 GN-Behälter aus Edelstahl mit festem PVC-Klopprand.



Art.-Nr. Beschreibung

M212 15(H) x 17,4(B) x 16(T)cm

Bravilor Bonamat Kaffeemaschine



Benutzerfreundliche Kaffeemaschine mit manueller Befüllung und selbstregulierenden Warmhalteplatten. Geringer Wartungsaufwand durch Kunststofffiltereinsatz. Lieferung mit Filter und einer geschirrspülergeeigneten Kanne.

- 1,5 Liter Wasserbehälter
- Edelstahlkonstruktion
- Manuelle Befüllung
- 5 Min. Brühzeit
- 1 x Glaskanne



Art.-Nr. Beschreibung

F454 1,7L

J511 Kaffeefilterpapier

Spezifikation

F454 Modell: Novo. 230V, 2,1kW, 9,2A. Kapazität: 1 x 1,7L. Ausgabe 18L/Std. Größe (cm): 43(H) x 20,5(B) x 34(T).

Buffalo Warmhalteplatten

- Ideal für vielbeschäftigte Restaurants
- Platten können auch einzeln genutzt werden



Spezifikation
L413 230V, 160W, 0,7A, Platte 12(0)cm, Größe (cm): 6,5(H) x 33(B) x 20(T), Gewicht 1,5kg.

Art.-Nr.	Beschreibung
L413	Wärmeplatten

Bravilor Bonamat Entkalker

Verhindert Kalkablagerungen und verbessert die Wasserqualität damit die Lebensdauer der Maschine verlängert wird. 15 x 50g Portionsbeutel.



Art.-Nr.	Beschreibung
J512	Entkalker 15 x 50g

Bravilor Bonamat Mondo Twin Schnellfilter Kaffeemaschine

Dank der manuellen Befüllfunktion ideal für Standorte ohne Zugang zu einem Wasseranschluss. Mit der Schnellfiltertechnologie können bis zu zwei volle 1,7-Liter-Kannen innerhalb von 5 Minuten ausgegeben werden.



Spezifikation
FE832 Modellnummer Mondo Twin, 230V, Größe: 44,6(H) x 40,4(B) x 40,6(T)cm, Gewicht 11,2kg.

Art.-Nr.	Beschreibung
FE832	3,4kW Manuelle Befüllung

Bravilor Bonamat Kaffeefilter

Kaffeefilter aus Papier, perfekt für fein gemahlene Kaffee. Verpackt zu 250 Stück.



Art.-Nr.	Beschreibung
FE833	Für Bravilor B5
FN283	Für Novo, Iso, Mondo, Matic, TH(a) und RLX

Bravilor Bonamat Kaffeemaschine

Eine starke und robuste Edelstahl-Kaffeemaschine mit einer Brühzeit von nur 6 Minuten. Die 2L Isolierkanne behält die Qualität des Kaffees lange. Manuelles Nachfüllen, ideal für die Gastronomie vor Ort.



Spezifikation
DK946 Modell: 8.010.091.81002, 230V, 2000W, 9A, Kapazität 2L, Maximale Leistung: 18L p/h, Abmessungen (mm): 465 (H) x 214 (B) x 391 (T), Gewicht 6,45 kg.

Art.-Nr.	Beschreibung
DK946	2L Kaffeemaschine
J511	Kaffeefilterpapier

Santos Kaffeemühle

Arbeitet mit minimaler Geräuschentwicklung und eignet sich daher perfekt für den Einsatz in der Gastronomie. Wechseln Sie die Mahlscheiben, um ein sehr feines bis sehr grobes Kaffeemahlgut zu erhalten, das den Kundenwünschen entspricht. Durch den Freihandbetrieb können Sie den Beutel am Halter befestigen und bis zu 15 kg pro Stunde ausgeben.

NEU

- 600W Induktionsmotor
- Leistung 15kg/Stunde
- Konstante gemahlene Portion, die ausgegeben wird

Spezifikation
CN013 220-240V, 600W, 3.5A, 1500 Umdrehungen pro Minute, Größe (mm): 690(H) x 190(B) x 335(T), Gewicht: 20 kg.

Art.-Nr.	Beschreibung
CN013	600W



Bravilor Bonamat TH Kaffeemaschine

Kaffee direkt in eine Isolierkanne geben. Manuelle Nachfüllung, mit Elementschutz und Kabelaufbewahrung. Nur geeignet für Furento Isolierkannen (separat erhältlich), die den Kaffee bis zu 6 Stunden warm halten.



Spezifikation
T418 Modell: TH, 230V, 2310W, 10.1A, Fassungsvermögen 2,2 Liter, Leistung 19L/h, Abmessungen (mm): 545 (H) x 235 (B) x 406 (T).

Art.-Nr.	Beschreibung
T418	2,2L TH Kaffeemaschine
U900	2,2L Edelstahl
J511	Kaffeefilterpapier



Bravilor Bonamat Tassenwärmer

Eine stilvolle und attraktive Lösung zur Verbesserung Ihres Kaffeeservices; Hält Tassen warm, um Aromen und Toppings länger zu erhalten.



Spezifikation
DC672 Modellnummer 8.040.041.82001, 240V, 0,35A, Temperaturbereich 65°C bis 70°C, Größe: 54,2(H) x 34,9(B) x 40(T)cm, Gewicht 10kg.

Art.-Nr.	Beschreibung
DC672	3 Ablagen

Kitchencraft Lexpress Kaffeestampfer

Kaffee Tamper aus Edelstahl zum Verdichten des Kaffeemehls, damit dieser einen volleren und stärkeren Geschmack bekommt. Zum Gebrauch mit einer Espressomaschine. Länge 9,5 cm und zwei Köpfe mit 5 und 6 cm (Ø).

Art.-Nr.	Beschreibung
DM958	9,5(L)cm



TISCHSERVICE

RESTAURANT, BAR & HOTEL

MÖBEL

EINWEGARTIKEL & REINIGUNG

KLEIDUNG & ARBEITSSCHUHE

KÜCHE

KÜCHENMÖBEL & TRANSPORT

GERÄTE

KÜHLEN & GEFRIEREN

GERÄTE / BLENDER & STABMIXER

Waring Commercial Xtreme Hi-Power Blender

Für die sehr schnelle Herstellung von Smoothies, Bargetränken, Suppen, Soßen, Desserts etc. Auch als Eiscrusher.



1

CB136



2

- 2,6kW Motor
- 2 Geschwindigkeiten und Pulsierfunktion
- Leicht zu reinigende Tasten
- 30 Sekunden Countdown Timer
- Geschirrspülergeeignete Kanne

CB137



3

- 2,6kW Motor
- Variable Geschwindigkeit und Pulsierfunktion
- Tastatur mit beleuchtetem LCD
- Unzerbrechliches Polycarbonatgehäuse
- 4 Programme
- Geschirrspülergeeignete Kanne

- 2 Liter Polycarbonatkanne
- 2,2kW Motor
- 2 Geschwindigkeiten und Pulsierfunktion
- Einfacher Schalter
- Geschirrspülergeeignete Kanne

Art.-Nr.	Beschreibung
1 CB135	MX1000XTEK (1,5kW)
2 CB136	MX1100XTXSEK (1,5kW)
3 CB137	MX1500XTX (1,5kW)
DM876	Ersatzkanne 2L

Spezifikation

CB135 Modell: MX1000XTEK. 230V. 6. 25A. 2 Geschwindigkeiten Größe (cm): 45,7(H) x 21,5(B) x 20,9(T).
CB136 Modell: MX1100XTXSEK. 230V. 6. 25A. Größe (cm): 53,9(H) x 22,8(B) x 24,1(D).
CB137 Modell: MX1500XTX. 230V. 6. 25A. Größe (cm): 53,9(H) x 22,8(B) x 24,1(T).
DM876 Größe (cm): 26,5(H) x 16,8(B) x 16,8(T). Gewicht 1,5kg.

Waring Commercial Bar- & Küchenblender

Vielseitige Blender zur Herstellung von Soßen, Suppen und Salsas. 1L. Küchen/Bar Blender mit Eiscrusherfunktion. Das 2L Modell hat 2 Geschwindigkeiten mit Edelstahlmesser. Extra große Kapazität 4L. Modell ist ausgestattet mit 3 Geschwindigkeiten und Pulsierfunktion und somit ideal für große Restaurants oder Schulen. Mixerdeckel für heiße Lebensmittel (separat erhältlich) geeignet für 4L. Dieser Deckel muss bei der Zubereitung von heißen Speisen verwendet werden, da er aufbauenden Druck verhindert.



- 2 Geschwindigkeiten (1L) oder 3 Geschwindigkeiten (4 L)
- Mixerdeckel für heiße Lebensmittel erhältlich für 4 L
- Umschaltsteuerung



Spezifikation
CP340 Modell: BB255K. 260W. 230V. 1,1A. Geschwindigkeit: 17.000 und 21.000UpM. Kapazität: 1,3L. Größe (cm): 35,2(H) x 24,8(B) x 20,3(T). Gewicht: 3,29kg.
GF422 Modell: CB15V. 230V. 6.5A. Geschwindigkeit: 1.700-18.000UpM. Kapazität: 4L. Größe (cm): 55,9(H) x 37,1(B) x 37,1(T). Gewicht 16,6kg.

Art.-Nr.	Beschreibung
CP340	1,3L Blender Copolyester
GF422	4L Blender Edelstahl
HC180	1,3L Kanne Copolyester
HC181	1,3L Kanne Edelstahl

Waring Commercial Torq 2.0 Cocktailmixer

Leistungsstarke Mixer, um Eis zu zerkleinern und drei perfekte 0,5L-Margaritas in maximal 8 Sekunden zu machen. Stapelbare, BPA-freie Copolyesterkanne und strapazierfähiger Edelstahlantrieb.



- Stapelbare, BPA-freie Copolyesterkanne von 1,4L
- Leistungsstarker 2PS-Motor mit 2 Geschwindigkeiten, bis zu 24.000UpM

Spezifikation
 230V. 1,4kW. 6A. Größe (cm): 39,7(H) x 29,2(B) x 22,9(T). Gewicht: 2,56kg.

Art.-Nr.	Beschreibung
CP870	Mixer mit Kippschalter
CP871	Mixer mit elektronischem Bedienfeld
CP872	Mixer mit Geschwindigkeitsschalter
AG648	1,4L Ersatzkanne Copolyester

Buffalo Blender

Leistungsfähige und robuste Blender. Perfekt zum Zubereiten von verschiedensten kalten Produkten. DR825 und CY141 haben eine geräuschkämmende Abdeckung. Mit einem BPA-freien 2,5L-Behälter.

- 2,5L Kapazität
- Strapazierfähige Metallkupplung
- Pulsierfunktion
- Variable Geschwindigkeit zwischen 10000 und 28000 UpM
- BPA-freier Behälter

Spezifikation

CR836 Größe (cm): 53,5(H) x 25,3(B) x 23,6(T). Gewicht: 6kg.
DR825 Größe (cm): 54,8(H) x 25,3(B) x 23,6(T). Gewicht: 8,9kg.
CY140 230V | 1,6kW | 8A | Größe (cm): 53,5(H) x 24(B) x 30,6(L) | Gewicht: 6kg
CY141 230V | 1,68kW | 8A | Größe (cm): 54,7(H) x 24(B) x 30,6(L) | Gewicht: 9kg

Art.-Nr. Beschreibung

CR836	Blender
DR825	Küchenmixer mit geräuschkämmendem Gehäuse
CY140	Küchenmixer mit Touchpad
CY141	Küchenmixer mit Touchpad und geräuschkämmendem Gehäuse
CS052	2,5L Behälter

Santos Professioneller Getränkeblender

Geräuscharmer und strapazierfähiger Blender für Cocktails, Smoothies, Milchshakes oder Eisgetränke jeder Art. Bürstenloser Motor mit geräuschkämpfendem Gehäuse. Einfach zu gebrauchen und zu reinigen mit Sicherheitssensor, der den Motor bei Öffnen des Gehäuses stoppt. Geeignet zum Zerkleinern von Eiswürfeln.

- Polierte Aluminiumkonstruktion
- 30 vorprogrammierte Rezepte und USB-Anschluss
- Geräuscharmer Motor dank bürstenloser Technologie



Spezifikation

DN638 230V, 1,5kW, 5A. Größe (cm): 44,1(H) x 20(B) x 24,7(T). Gewicht 8,3 kg

Art.-Nr. Beschreibung

DN638	2,4L
--------------	------

Santos Küchenmixer

Vielseitiger und effizienter Blender zum Pürieren, Rühren und Mixen von Speisen und Getränken. Zerkleinert mühelos Eiswürfel und ist für heiße wie kalte Getränke geeignet. Der Becher kann in jede Richtung gedreht werden. Ideal für Krankenhäuser, Pflegeheime, Restaurants und Gastronomiebetriebe.



- Aluminium- und Edelstahlkonstruktion
- Sicheres Verschlusssystem der Kanne
- Leises Verbindungssystem und Motor
- Abnehmbarer Deckel und wasserundurchlässige Gummidichtung

Spezifikation

DN637 230V, 750W, 9A. Größe (cm): 61,5(H) x 21,5(B) x 22(T). Gewicht 12,5 kg.
DN636 230V, 750W, 9A. Größe (cm): 61,5(H) x 21,5(B) x 22(T). Gewicht 12,5 kg.

Art.-Nr. Beschreibung

DN637	4L Mixer (Polycarbonatkanne)
DN636	4L Mixer (Edelstahlskanne)
DN989	4L Zusatzkanne Polycarbonat



Waring Commercial Barmixer

Der kraftvolle Motor mit zwei Geschwindigkeiten und Edelstahlklingen zerkleinert mühelos Eis für Cocktails und mixt heiße Zutaten für Suppen und Soßen. Das moderne Design und die große Kapazität machen den Mixer ideal für die Nutzung im Kundenbereich.

- 260W-Motor mit 2 Geschwindigkeiten
- Zweifache Edelstahlklinge
- Mit Metall verstärkte Gummikupplung



Spezifikation

CP341 Modell: BB255SK. 260W, 230V, 11A. Geschwindigkeit: 17.000 und 21.000UpM. Kapazität: 1L. Größe (cm): 35,2(H) x 24,8(B) x 20,3(T). Gewicht: 3,24kg.

Art.-Nr. Beschreibung

CP341	1L Blender Edelstahl
--------------	----------------------

Waring Küchenmixer

Professioneller Küchenmixer zum Herstellen von Smoothies, Soßen oder Suppen. Inklusive Vinyldeckel mit Einfüllschacht, ideal bei warmen Gerichten.

- 1,5kW Motor
- Abnehmbarer Schüsselhalter aus einem Stück für einfache Reinigung
- Variable Geschwindigkeit zwischen 1.500 und 20.000 UpM
- Starkes Edelstahlmesser
- Schüsselhalter und Füße aus Gummi zur Geräuschminimierung

Spezifikation

GH480 Modell: MX1200TXEK. 230V/1,5kW, 6,5A. Geschwindigkeit: 1.500 bis 32.000UpM. Kapazität: 1,8L. Größe (cm): 45,7(H) x 21,5(B) x 20,9(T). Gewicht: 7,18kg.
DM876 Größe (cm): 26,5(H) x 16,8(B) x 16,8(T). Gewicht 1,5kg.

Art.-Nr. Beschreibung

GH480	1,8L
DM876	Ersatzkanne 2L



TISCHSERVICE

RESTAURANT, BAR & HOTEL

MÖBEL

EINWEGARTIKEL & REINIGUNG

KLEIDUNG & ARBEITSSCHUHE

KÜCHE

KÜCHENMÖBEL & TRANSPORT

GERÄTE

KÜHLEN & GEFRIEREN

GERÄTE / BLENDER & STABMIXER

Waring Commercial Küchen- und Barmixer

Mixen, zerkleinern oder pürieren Sie fast jede Sorte Lebensmittel. Der kraftvolle Motor hat zwei Geschwindigkeiten und eine Pulsierfunktion. Mit robuster Kanne für gleichmäßige Ergebnisse. Die entfernbare Gummimatte dämpft den Lärm und sorgt für leichteres Reinigen

- 1,4L-Kanne
- Kippschalter oder elektronisches Bedienfeld
- 2 Geschwindigkeiten und Pulsierfunktion
- Industrielle Stahlklinge
- Maximal empfohlene Getränke pro Tag: 25 - 49



Spezifikation
CP847 Modell: BB300K. 750W. 230V. 3,3A. Geschwindigkeit: 16.000 und 20.100UpM. Kapazität: 1,4L. Größe (cm): 39,1(H) x 26(B) x 26,4(T). Gewicht: 4,37kg.

Art.-Nr.	Beschreibung
CP847	Mit Kippschalter & Kunststoffkanne

Waring Heavy-duty Spindelmixer

Professionelle Spindelmixer mit 3 Geschwindigkeiten, Pulse-Funktion und vollautomatischer Start-/Stoppfunktion. Inklusive Becher, ein festes Rührwerk und einen Schmetterlings-Rühraufsatz pro Spindel.

- 110W pro Spindel
- 3 Geschwindigkeiten & Pulse-Funktion
- Luftstromsystem zur Kühlung
- Hochleistungs-Basis aus Gusseisen



Art.-Nr.	Beschreibung
FC268	Einzel Bis zu 21,000 UpM

Waring Commercial Eiscrusher

Kompaktes und leistungsstarkes Edelstahlgerät geeignet für professionellen Gebrauch. Für die Verwendung mit Behälter bis zu einer maximalen Höhe von 25cm.

- Max. Ausgabe 30kg/Std.
- 2,4 Liter Auffangbehälter
- Edelstahlmesser
- Einstellbare Höhe



Spezifikation
F234 Modell: IC20E. 230V. 750W. 3,3A. Größe (cm): 44(H) x 19(B) x 25(T). Gewicht 9kg.

Art.-Nr.	Beschreibung
F234	Eiscrusher

Waring Commercial Küchen- und Barmixer

Mixen, zerkleinern oder pürieren Sie fast jede Sorte Lebensmittel. Der kraftvolle Motor hat zwei Geschwindigkeiten und eine Pulsierfunktion. Mit robuster Kanne für gleichmäßige Ergebnisse. Die entfernbare Gummimatte dämpft den Lärm und sorgt für leichteres Reinigen

- 1,4L-Kanne
- Kippschalter oder elektronisches Bedienfeld
- 2 Geschwindigkeiten und Pulsierfunktion
- Industrielle Stahlklinge
- Maximal empfohlene Getränke pro Tag: 25 - 49



Spezifikation
CP848 Modell: BB340K. 750W. 230V. 3,3A. Geschwindigkeit: 16.700 und 21.700UpM. Kapazität: 1,4L. Größe (cm): 39,1(H) x 26(B) x 26,4(T). Gewicht: 4,37kg.
CP849 Modell: BB340SK. 750W. 230V. 3,3A. Geschwindigkeit: 16.700 und 21.700UpM. Kapazität: 1,4L. Größe (cm): 39,1(H) x 26(B) x 26,4(T). Gewicht: 4,37kg.

Art.-Nr.	Beschreibung
CP848	Mit Bedienfeld & Kunststoffkanne
CP849	Mit Bedienfeld & Edelstahlkanne
HC183	1,4L Edelstahlkanne

Buffalo einzelne und doppelte Milchshake Spindelmixer

Moderne Spindelmixer, ideal zur Zubereitung von Cocktails und Milchshakes. Die schwere Basis hält den Mixer während des Betriebs stabil und hilft, Verschüttungen und Unfälle zu vermeiden.

- 400W Motor
- 2 Geschwindigkeiten
- 600ml Edelstahlbecher



Spezifikation
CT938 Modell: EMS-1. 230V. 80W. 0,34A. Größe (cm): 52(H) x 18(B) x 18(T). Gewicht: 4kg
CY423 Modell: EMS-2. 230V. 160W. 0,34A. Größe (cm): 56(H) x 42(B) x 42(T). Gewicht: 7kg

Art.-Nr.	Beschreibung
CT938	Einzelner Mixer
CY423	Doppelter Mixer
DY990	Pink, Grün & Blau

Caterlite Eiscrusher

Mit diesem leistungsstarken, kompakten Eiscrusher können Sie bis zu 12kg Eis pro Stunde zerkleinern. Verfügt über starke Edelstahlmesser und eine große Öffnung, die das Befüllen erleichtert.

- Leistung: 12kg/Std.
- Für Eiswürfel bis zu 2cm²
- 3L durchsichtiger Auffangbehälter
- Edelstahlmesser
- Mit Kippschalter



Art.-Nr.	Beschreibung
CT057	3L Eiscrusher

Waring Commercial Leichte Nutzung Quik Stik™

Leicht, effizient und kompakt. Ideal für leichte gewerbliche Anwendungen in Cafés und Bars.

- 175W Motor
- 2 Geschwindigkeiten
- 15cm Stabaufsatz
- Edelstahlmesser



Spezifikation

J772 Modell: WSB33K. 230V.175W. 0,8A. 2 Geschwindigkeiten: 15.500 und 20.500UpM. Mixtiefe 17,8cm. Kabellänge 1,85m. Größe (cm): 40,6(H) x 11,3(Ø). Gewicht 1,1kg.

Art.-Nr.	Beschreibung
J772	175W

Rowlett Stabmixer

Einfach zu bedienen und leicht mit einem ergonomischen Griff. Mit 2 Geschwindigkeitsstufen und stufenloser Regelung. Zubehör für Zerkleinerer, Krug und Schneebesen im Lieferumfang enthalten.

- Elegantes Design in Schwarz und Silber
- 2 Geschwindigkeitsstufen mit stufenloser Regulierung
- 3in1-Adapter
- 800-W-Motor



Spezifikation

FB973 220-240V. 5A. Größe: 41,62(H) x 5,55(B) x 5,55(T)cm. Gewicht 1,33kg.

Art.-Nr.	Beschreibung
FB973	800W

Waring Commercial Stabmixer Quik Stik™ Plus

Effizienter halbproufessioneller Stabmixer für einfache Nutzung. Leicht, ergonomisch und kompakt, um einen sicheren und kontrollierten Betrieb zu ermöglichen.

- 350W Motor
- 2 Geschwindigkeiten
- 25,4cm Edelstahl-stabaufsatz
- Edelstahlmesser
- Komforthandgriff



Spezifikation

CB132 Modell: WSB40K. 230V. 350W. 1,5A. 2 Geschwindigkeiten. Größe (cm): 56,9(H) x 12,7(B) x 14(T).

Art.-Nr.	Beschreibung
CB132	350W



Kitchenaid Mixer

Leistungsstarker Mixer mit hohem Fassungsvermögen und Kippmechanismus für leichten Zugang zur Schüssel.



- Ganzmetallkonstruktion
- Direkt angetriebene Vorsatznabe
- Planetengetriebenes Mischwerk

Art.-Nr.	Beschreibung
CX926	5 Stufen Mixer

Waring Commercial Professionelle Nutzung Big Stix™

Kraftvoll und vielseitig. Der Mixer wird mit Stabaufsatz geliefert. Zudem sind weitere Stabaufsätze separat erhältlich, die Sie schnell und einfach auswechseln können. Ein Muss für jede gewerbliche Küche für die Produktion von großen Mengen von Soßen, Suppen, Teigen und Pürees.

- 650W Motor
- Variable Geschwindigkeit
- Stabiler Sicherheitshandgriff
- Geschirrspülergeeigneter Stabaufsatz

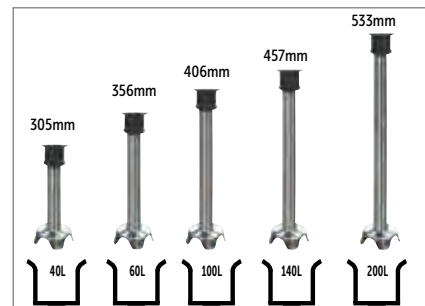

Spezifikation

CR525 Modell: WSB50K. 220-240V. 3.3A. Variable Geschwindigkeit: 5.000 bis 18.000UpM. Größe (cm): 69,8(H) x 13,9(B) x 20,3(T). Gewicht 3,76kg.
CR526 Modell: WSB55K. 220-240V. 3.3A. Variable Geschwindigkeit: 5.000 bis 18.000UpM. Größe (cm): 76,2(H) x 13,9(B) x 20,3(T). Gewicht 3,88kg.
CR527 Modell: WSB60CK. 230V. 3.3A. Variable Geschwindigkeit: bis 18.000UpM. Größe (cm): 81,2(H) x 13,9(B) x 20,3(T). Gewicht 4,04kg.
CR528 Modell: WSB65CK. 230V. 3.3A. Variable Geschwindigkeit: bis 18.000UpM. Größe (cm): 85(H) x 13,9(B) x 20,3(T). Gewicht 4,15kg.
CR529 Modell: WSB70CK. 230V. 3.3A. Variable Geschwindigkeit: bis 18.000UpM. Größe (cm): 92,7(H) x 13,9(B) x 20,3(T). Gewicht 4,28kg.

Art.-Nr.	Beschreibung
CR525	Stabmixer mit 30,5cm Stabaufsatz
CR526	Stabmixer mit 35,6cm Stabaufsatz
CR527	Stabmixer mit 40,6cm Stabaufsatz
CR528	Stabmixer mit 45,7cm Stabaufsatz
CR529	Stabmixer mit 53,3cm Stabaufsatz
U612	Zusätzlicher 30cm Stabaufsatz
U613	Zusätzlicher 36cm Stabaufsatz
U614	Zusätzlicher 40cm Stabaufsatz
U615	Zusätzlicher 46cm Stabaufsatz
U616	Zusätzlicher 53cm Stabaufsatz

TISCHSERVICE

RESTAURANT, BAR & HOTEL

MÖBEL

EINWEGARTIKEL & REINIGUNG

KLEIDUNG & ARBEITSSCHUHE

KÜCHE

KÜCHENMÖBEL & TRANSPORT

GERÄTE

KÜHLEN & GEFRIEREN

GERÄTE / BLENDER & STABMIXER

Kitchenaid Kabelloser Stabmixer

Der kabellose Stabmixer ist kompakt, hat eine leichte Bauweise und bietet Ihnen Vielseitigkeit und Bewegungsfreiheit.

- 700ml-Mixbecher mit Deckel
- Zubehör spülmaschinenfest
- Variable Geschwindigkeiten für Kontrolle und Flexibilität



Spezifikation

CX931 41,4(H) x 9,1(B) x 6,4(T)cm. Gewicht 0,935kg.

Art.-Nr. Beschreibung

CX931 Handmixer

Kitchenaid Küchen- & Barblender

Klassischer Blender mit 5 Geschwindigkeitsstufen. Mit der Soft-Start-Funktion beginnt er langsam und steigert die Geschwindigkeit gleichmäßig, sodass sauber gemixt wird. Perfekt für Suppen, heiße Zutaten, Smoothies, Cocktails und zum Zerkleinern von Eis. Inklusive Deckel mit Nachfüllöffnung und 60ml Zutatenbehälter.

- 550W Motor mit Intelli-Speed-Steuerung
- 1,5L BPA-freier Behälter
- Basis aus Spritzgussmetall
- 5 Geschwindigkeitseinstellungen
- Soft-Start-Funktion
- Für den häuslichen Gebrauch



Spezifikation

CX927 37,6(H) x 18(B) x 21,6(T)cm. Gewicht 3,17kg.

CX928 37,6(H) x 18(B) x 21,6(T)cm. Gewicht 3,17kg.

Art.-Nr. Beschreibung

CX927 Schwarz

CX928 Weiß

Waring Mixer für Küche und Bar

Mixen Sie Smoothies, Eiskaffee und Milchshakes schnell und effizient, mit einem abnehmbaren, spülmaschinenfesten Behälter für eine einfache Reinigung. Perfekt für mehr als 75 Getränke pro Tag, mit einer leistungsstarken Edelstahlklinge und bis zu 45.000 Umdrehungen pro Minute.

- Leistungsstarker 1,5 kW Motor
- Hi, Lo & Pulse Steuerung
- 30 Sekunden Countdown-Timer
- Abnehmbare, durchsichtige Kappe zum Einfüllen von Zutaten



Spezifikation

CM078 Modell: MX1100XTPEK. 230V. 1,5kW. 6.5A.

Geschwindigkeit: bis zu 45.000 U/min. Fassungsvermögen:

1,35Ltr. Größe (mm): 406(H) x 216(B) x 210(T). Gewicht: 6,8 kg.

Art.-Nr. Beschreibung

CM078 Touchpad | 2Ltr

Dynamic Stabmixer

Püriert gekochtes Gemüse und Obst in wenigen Minuten durch Extrusion - zwingt die Nahrung durch winzige Löcher - für klumpenfreie Ergebnisse. Oder zerquetscht bis 100kg von rohem Gemüse in nur 10 Minuten mit dem Hochgeschwindigkeitsmesser (im Lieferumfang enthalten) für den perfekten Krautsalat. Abnehmbarer Stabaufsatz, variable Geschwindigkeit oder fester Pürierstab mit einer Geschwindigkeit erhältlich.

- 460W Motor
- Eine oder Variable Geschwindigkeit
- 52cm fester oder 57cm abnehmbarer Edelstahlpürieraufsatz.
- Dauerleistung für längeres Pürieren

Spezifikation
CF254 Modell: PP002. 230V. 460W. Max. Leistung: 100kg rohes Gemüse in 10 Min. Geschwindigkeit variabel einstellbar: 100-500UpM. Größe (cm): 92(H) x 17(Ø). Stablänge (cm): 57. Gewicht: 5,9kg.

Art.-Nr.	Beschreibung
CF254	PP 97 abnehmbar



Dynamic Master multifunktionale Stabmixer

Leistungsstarke multifunktionale Stabmixer zum Emulgieren, Mixen, Pürieren und Aufschlagen von bis zu 100 verschiedenen Zutaten. Die Stabmixer sind leicht zu reinigen und die Aufsätze sind leicht zu entfernen und auszutauschen.

Spezifikation
CN225 Modell: MF002UK.H. 220-240V. 600W. 2.1A. Geschwindigkeit: Mischen: 3000 bis 9.500 U/min / Schneebesens: 300 bis 900 U/min. Abmessungen (mm): 753 (H) x 122 (Ø). Gewicht: 4,5 kg.

Art.-Nr.	Beschreibung
CN225	Mixer und Schneebesens



Dynamic Junior Stabmixer

Leichter, leistungsstarker und einfach zu bedienender Stabmixer püriert oder mixt bis zu 25 Liter.

- 200W Motor
- Eine Geschwindigkeit
- 22,5cm Edelstahlstabaufsatz
- Titanmesser
- Sicherheitsschalter



Spezifikation
CF004 Junior Standard MX020. 230V. 0,9A. 200W. Geschwindigkeit 9.000UpM. Größe (cm): 50,5(H) x 9,4(Ø). Stablänge 22,5cm. Gewicht 1,7kg.

Art.-Nr.	Beschreibung
CF004	Junior



Dynamic Kabelloser Stabmixer MX160

Der leichte und kabellose Dynamic Stabmixer bietet eine größere Flexibilität beim Mixen und Mischen in der Küche. Er hat einen ergonomischen Handgriff und ist damit sehr komfortabel und einfach im Gebrauch.

- 180W Motor
- Auswechselbarer Stab
- Ladezeit: 45 Minuten
- Ergonomischer Handgriff

Spezifikation
CM232 Model: MX130. 230V. 180W. 0,8A. Geschwindigkeit: 10.000UpM. Größe (cm): 45(H) x 11(B) x 7(T). Gewicht 1,1kg.

Art.-Nr.	Beschreibung
CM232	Kabellos



Dynamic Dynamix Mixer Pack

Professioneller Stabmixer für Suppen und Soßen. Ausgestattet mit Zwei-Klingenmesser, Vier-Klingenmesser, Schlag- und Rührscheibe und 1 Liter Behälter. Abnehmbarer Stab für einfache Reinigung.

- 200W Motor
- Variable Geschwindigkeit
- 16cm Stabaufsatz
- Edelstahl



Spezifikation
CF257 Modell: MX052. 120-200W. Variable Drehzahl bis zu 13000UpM. Mixergröße (cm): 39,5(H) x 7(Ø). Gewicht 990g.
CM235 Modell: MX100. 230V. 270W. 0,96A. Variable Geschwindigkeit bis 13.000 U/Min. Mixergröße (cm): 39,5(H) x 7(Ø). Gewicht 0,99kg.

Art.-Nr.	Beschreibung
CF257	Dynamix Pack
CM235	Dynamix Turbo Stabmixer

Dynamic Wasserdichter Dynashake Mixer

Professioneller, leichter und einfacher Stabmixer mit Behälter, der das Spritzen während des Mixens verhindert. Abnehmbarer Stab für einfache Reinigung. Komplett mit Zwei-Klingenmesser, Vier-Klingenmesser, Schlag-, Rührscheibe und einem 1-Liter-Behälter.

- 200W Motor
- Variable Geschwindigkeit
- 19cm Edelstahlstabaufsatz
- 4-Klingenmesser
- Wasserdicht um Spritzwasser zu vermeiden

Wasserdicht versiegelt.



Spezifikation
CF258 Modell: MX054. 200W Geschwindigkeit bis zu 13.000UpM. variabel einstellbar. Mixergröße (cm): 39,5(H) x 7(Ø). Gewicht 1,4 kg.

Art.-Nr.	Beschreibung
CF258	Dynashake Pack



TISCHSERVICE

RESTAURANT, BAR & HOTEL

MÖBEL

EINWEGARTIKEL & REINIGUNG

KLEIDUNG & ARBEITSSCHUHE

KÜCHE

KÜCHENMÖBEL & TRANSPORT

GERÄTE

KÜHLEN & GEFRIEREN

Dynamic Stabmixer

Professioneller, kompakter Mixer mit Vier-Klingenmesser, ideal zum Mixen von Suppen und Soßen bis zu 4 Litern. Abnehmbarer Stabaufsatz für eine einfache Reinigung.

- 200W Motor
- Variable Geschwindigkeit
- 16cm Edelstahlstabaufsatz
- Messer mit 4 Klingen
- Leichtgewicht

Set enthält: Mixer, Schneebesens und Mixerstab.



Spezifikation

CF001 Modell: MX050. 230V. 0,9A. 200W. Variable Geschwindigkeit bis 13000UpM. Größe (cm): 39,5(H) x 7(Ø). Gewicht 990g.
GH629 Modell: MF052. 230V. 0,8A. 220W. Variable Geschwindigkeit bis 13.000UpM. Kapazität: Mixt 1 bis 4L, presst 4kg. Größe (cm): 39,5(H) x 7(Ø). Gewicht: 1kg.
AD937 Modell: AC518. Fassungsvermögen 80cl. Größe (cm): 14,5(H) x 17,5(B). Gewicht 760g
AD939 Modell: AC517. Fassungsvermögen 1 bis 4 kg. Größe (cm): 23,5(H). Gewicht 95 g

Art.-Nr. Beschreibung

1	CF001	Dynamix Stabmixer
2	GH629	Dynamic Pack Plus
3	AD937	Dynamix Schneideschüssel
4	AD939	Dynamix Pürieraufsatz



Dynamic Junior Stabmixers

Leichter, leistungsstarker und einfach zu bedienender Stabmixer püriert oder mixt bis zu 25 Liter.

- 200W Motor
- Eine Geschwindigkeit
- 22,5cm Edelstahlstabaufsatz
- Titanmesser
- Sicherheitsschalter



Spezifikation

CF004 Junior Standard MX020. 230V. 0,9A. 200W. Geschwindigkeit 9.000UpM. Größe (cm): 50,5(H) x 9,4(Ø). Stablänge 22,5cm. Gewicht 1,7kg.
GF343 MX024. 230V. 270W. 1,2A. Drehzahl bis zu 11000UpM. Kapazität: 5-25L. Größe (cm): 57,5(L) x 9,5(Ø). Stablänge 30cm. Gewicht 2kg.
CF005 Junior Plus MX021.V. 230V. 0,9A. 200W. Geschwindigkeit variabel einstellbar 0-9000 UpM. Größe (cm): 50,5(H) x 9,4(Ø). Stablänge 22,5cm. Gewicht: 1,9kg.
CF007 Junior Combi MX022. 230V. 0,9A. 200W. Variable Geschwindigkeit: Stab 0-9000UpM, Schneebesens: 0-2000UpM. Größe (cm): 53(H) x 9,4(Ø). Stablänge: 22,5cm, Schneebesenslänge: 18,5cm. Gewicht 2,4kg.

Art.-Nr. Beschreibung

CF004	Junior
GF343	Junior Mixer Plus XL Stabaufsatz 30cm
CF005	Motor und Stabaufsatz 22,5cm
CF007	Kombiset
GF341	Schneideschüssel für CF005



Dynamic Master Dynaspeed Stabmixer

Leistungsstarker Stabmixer mit intelligenter Dynamic Geschwindigkeitskontrolle für einfaches Mixen und Pürieren.

- Max. Ausgangsleistung von 460W
- Variable Geschwindigkeit bis 9.500UpM
- 140mm Edelstahlstab
- Ergonomischer Handgriff
- Titanbeschichtete Klinge



Spezifikation

CF013 MX2000. 230V. 460W. 2,1A. Drehzahl bis zu 3000-9500UpM. Größe (cm): 72(L) x 12,2(Ø). Gewicht 3,5kg.

Art.-Nr. Beschreibung

CF013	Master Dynaspeed Stabmixer
--------------	----------------------------



Dynamic Dynamischer Motorblock mit auswechselbarem Zubehör

Kreieren Sie den perfekten Mixer, mit dem für Sie richtigen Motorblock und Zubehör (separat erhältlich). Der leistungsstarke Motor kann zusammengeklückt werden mit dem ausgewählten Zubehör, damit Sie mixen, aufschlagen oder pürieren können. Aufsatzlängen variieren für größere Töpfe. Zubehör ist geschirrspülergeeignet.



- 600W Motor
- 6 Aufsätze passen auf 1 Motorblock
- Einstellbare Mixgeschwindigkeit von 3.000 bis 10.500 UpM.
- Edelstahlzubehör

Spezifikation

AD281 Modell: BM 2000 Motorblock AC001. 230V. 600W. Max. Drehzahl 10.500 UpM. Größe (cm): 35(H) x 12,2(Ø). Gewicht: 2,7kg.
AD283 Modell: F90. Schneebesens AC003. Fassungsvermögen 5-20L. Drehzahlen: 300-900UpM. Schneebesenslänge: 24,5cm. Gewicht: 0,9kg.
AD287 Modell: AP90. Pürieraufsatz AC004. Fassungsvermögen 30kg. Drehzahlen: 100-900UpM. Länge des Pürieraufsatzes: 42cm. Gewicht: 1,9kg.
AD286 Modell: FM92 Master Quirl AD281. Fassungsvermögen 20-200L. Drehzahlen: 100-500UpM. Quirllänge: 42cm.
AD284 Modell: FM90 Master Quirl AD281. Fassungsvermögen 20-200L. Drehzahlen: 100-500UpM. Quirllänge: 60cm.
AD285 Modell: FM91 Master Quirl AD281. Fassungsvermögen 20-200L. Drehzahlen: 100-500UpM. Quirllänge: 70cm.

Art.-Nr.	Beschreibung
1 AD281	Motorblock
2 AD283	F90 Schneebesens
3 AD287	AP90 Pürieraufsatz
4 AD286	Master Quirl FM92
AD284	Master Quirl FM90
AD285	Master Quirl FM91



Dynamic Stabmixer mit einheitlicher Geschwindigkeit

Leistungsstarker Mixer, ideal für das Mixen von Suppen und Soßen bis zu 100 Litern. Aluminiumaufsatz mit Edelstahlbeschichtung. Ein starkes, hygienisches und trotzdem leichtes Gerät.



- 460W Motor
- Eine Geschwindigkeit
- 41cm Aluminiumstabaufsatz mit Edelstahlbeschichtung
- Titanmesser
- Sicherheitsschalter

Spezifikation

K472 Modell: Maxi Mixer MX91. 230V. 500W. 1,5A. Geschwindigkeit: 9500UpM. Gewicht 3,5kg.

Art.-Nr.	Beschreibung
K472	Master

Mixt 40-100L

Dynamic Mixschneebesen mit variabler Geschwindigkeit

Leistungsstarker Schneebesen. Ideal für Suppen, Soßen und Mayonnaise bis zu 20 Liter.

- 350W Motor
- Variable Geschwindigkeit
- 24,5cm Edelstahlschneebesen
- Sicherheitsschalter



Mixt 5-10L

Spezifikation

CF011 FT97. 230V. 2,1A. 350W. Variable Geschwindigkeit: 300-900UpM. Größe (cm) 65(H) x 11(Ø). Schneebesenlänge 24,5cm. Gewicht 3,3kg.

Art.-Nr.	Beschreibung
CF011	Mixschneebesen mit variabler Geschwindigkeit

Dynamic Senior Standard Stabmixer

Leistungsstarke und vielseitig einsetzbare Maschine zum Mixen, Vermischen oder Pürieren. Kapazität für mittlere bis große Mengen.

- 300W Motor
- Eine Geschwindigkeitsstufe
- 30cm Stabaufsatz
- Titan Klinge



Mixt 20-40L

Spezifikation

CF008 PMX 98 230V. 1,36A. 350W. Geschwindigkeit 9500UpM. Größe (cm): 60(H) x 9,7(Ø). Stablänge 30cm. Gewicht 2,4kg.

Art.-Nr.	Beschreibung
CF008	Senior Standard Stabmixer

TISCHSERVICE

RESTAURANT, BAR & HOTEL

MÖBEL

EINWEGARTIKEL & REINIGUNG

KLEIDUNG & ARBEITSSCHUHE

KÜCHE

KÜCHENMÖBEL & TRANSPORT

GERÄTE

KÜHLEN & GEFRIEREN

GERÄTE / BLENDER & STABMIXER

Dynamic SMX strapazierfähiger Stabmixer

Perfekt zum Mixen von großen Mengen bis zu 200 Liter mit einer Dauerlaufaste für einen sicheren, konstanten Gebrauch. Robuster Griff für Zweihandbedienung beim Mixen und Pürieren. Einzigartige Dyna Speed Control auf DSC Modell erkennt Nahrungstextur und regelt die Geschwindigkeit entsprechend für super Ergebnisse. Einstellbare, geschirrspülergeeignete Edelstahlhalterungen, die mit Topfhalterungen verwendet werden kann (separat erhältlich), um auf Töpfen den Mixer in Position zu halten. Topfhalterungen können bei Töpfen von minimal 10cm Tiefe verwendet werden.



- Edelstahlgehäuse & -Stabmixeraufsatz
- Variable Geschwindigkeit
- SMX 600 DSC hat Dyna Speed Control
- Dauerlaufaste
- Titanmesser
- Inklusive Wandhalterung

Spezifikation

DS551 Modell: SMX700T. 230V, 4A, 925W. Variable Geschwindigkeit: bis zu 9.500UpM. Größe (cm): 87(H) x 24,5(B) x 12,5(T). Gewicht 6,5kg.
DS552 Modell: SMX 800T. 230V. Max. Leistung: 1kW. 2.8A. Variable Geschwindigkeit: bis zu 9.500UpM. Größe (cm): 95(H) x 12,5(Ø). Gewicht 6,7kg.
DS553 Modell: MX125T. 230V. 4,35A. 1kW. Variable Geschwindigkeit: 3000-9500UpM. Größe (cm): 96(H) x 12,5(B). Gewicht: 6,7kg.

Art.-Nr. Beschreibung

DS551	SMX 700 Turbo abnehmbarer Stab
DS552	SMX 800 Turbo abnehmbarer Stab
DS553	SMX Turbo Stabmixer

Dynamic Master Stabmixer

Kraftvoller, ergonomischer Handmixer für bis zu 100 Liter. Der Stabaufsatz ist für einfache Reinigung abnehmbar.



- 460W Motor
- Variable Geschwindigkeit
- 41cm Stabaufsatz
- Strom- und Sicherheitslampe
- Autostarttaste für konstanten Gebrauch und Pulsierfunktion

Spezifikation

CF014 MDH2000 Plus. 230V, 2,1A. 460W. Geschwindigkeit: 3000-9000 UpM. Größe (cm): 72(H) x 12,2(Ø). Stablänge (cm): 41 x 12,2(Ø). Gewicht: 3,7kg.
CM237 Modell: MX120. 230V. 500W. 2,2A. Geschwindigkeit: 3.000-9.500UpM. Größe (cm): 72(H) x 12,2(B). Gewicht: 3,7kg.

Art.-Nr. Beschreibung

1	CF014	Master Stabmixer
2	CM237	Master Stabmixer mit Turbofunktion



Dynamic Senior-Stabmixer bzw. -Quirl

Leistungsstarker Stabmixer zum Mischen, Rühren und Pürieren mittlerer bis großer Mengen. Klinge kann zum Reinigen oder Austauschen leicht gelöst werden. Combi-Modell verfügt zusätzlich über abnehmbaren Mixstab und Schneebesens.



- 300W Motor
- Variable Geschwindigkeit
- Titanmessenger

Spezifikation

CF009 PMDH 250 Plus MX006. 230V, 1,36A. 350W. Geschwindigkeit variabel einstellbar 0-9000 UpM. Größe (cm): 64(H) x 9,4(Ø). Stablänge: 30cm. Gewicht: 2,5kg.

Art.-Nr. Beschreibung

CF009	Senior Mixer mit variabler Geschwindigkeit
--------------	--



Dynamic Senior Mixer XL

Stabmixer aus Edelstahl mit längerem Mixeraufsatz für tiefere Töpfe. Robust und leicht zu reinigen mit einer titanbeschichteten Klinge. Doppellippendichtung für mehr Hygiene.

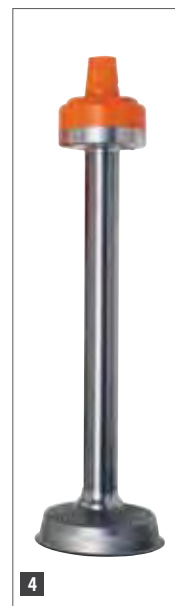

- Max. Ausgangsleistung von 350W
- Abnehmbarer 40cm Stabaufsatz
- Titanbeschichtete Klinge
- Einfach zu reinigen
- Doppellippendichtung

Spezifikation

GF348 MX016. 230V, 350W, 1,5A. Drehzahl bis zu 9.500UpM. Kapazität: 20-40L. Größe (cm): 69,5(L) x 9,5(Ø). Gewicht 2,6kg.
AD287 Modell: AP90. Pürieraufsatz AC004. Fassungsvermögen 30kg. Drehzahlen: 100-900UpM. Länge des Pürieraufsatzes: 42cm. Gewicht: 1,9kg.

Art.-Nr. Beschreibung

3	GF348	Senior Mixer XL
4	AD287	AP90 Pürieraufsatz



Matfer Bourgeat Alphamix Mixer 2 - 8L

Professioneller Mehrzweckmischer, der für den täglichen kommerziellen Einsatz konzipiert ist. Der 700-W-Hochleistungsmotor ist ideal, um bis zu 8 Liter Zutaten auf einmal zu verarbeiten. Kann in kürzester Zeit bis zu 4 kg Teig (60% Feuchtigkeit) kneten, schlagen und mischen.



- Asynchroner Motor für intensive Nutzung.
- 8 Liter verschließbare Edelstahlschüssel.
- Ergonomischer Handgriff
- Praktisches, gut lesbares Bedienfeld
- 9-Gang-Wahlschalter

Art.-Nr.	Beschreibung
CU364	8L 700W Schwarz

Matfer Bourgeat Alphamix Mixer 2 - 5L

Effizientes Rührgerät mit kleinen Mengen dank der Form des Behälters mit gewölbtem Boden und der Form des Rührwerkzeugs. 500 W Heavy-Duty-Motor, ideal zum Verarbeiten von bis zu 5 Litern Zutaten auf einmal. Kann 600 g bis 1,2 kg Brotteig (60 % Feuchtigkeit) kneten.



- Robuster Universalmotor mit hohem Drehmoment.
- 5 Liter verschließbare Edelstahlschüssel.
- Kann mit der Palette bis zu 2,1 kg süßen Teig oder 1 kg Butterpomade kneten.
- Poliertes, stabiles und pflegeleichtes Metallgestell
- 9-Gang-Wahlschalter

Art.-Nr.	Beschreibung
CU365	5L 550W Rot

Kitchenaid Professionelle Küchenmaschine



Eine leistungsstarke und geräuscharme Küchenmaschine von KitchenAid mit einem Hebemechanismus für schwere Inhalte. 6,9L Schüssel ausgestattet mit J-Griff für eine bessere Kontrolle und 500W Motor. Drei geschirrspülergeeignete Mixzubehöre. Dieser Mixer verarbeitet 19 Eier, 1,9 Liter Sahne, 4,5kg Belag, 3,8kg Teig und 3,6kg Püree.

- Inhalt 6,9L Edelstahlschüssel
- 500W Motor
- Komplette Metallkonstruktion
- Edelstahlschneebeisen
- Sicherheitsschalter
- J-Handgriff



Classic Ersatzteile

Original Kitchenaid Ersatzteile und Zubehör.



- Spülmaschinengeeignet

Art.-Nr.	Beschreibung
CX778	Schutz für CA987

Art.-Nr.	Beschreibung
CB575	Weiß
CB576	Rot

Spezifikation
230V. 325W. 2.1A. 40-200UpM. Kapazität: 6,9L. Schüssel Größe (cm): 41,7(H)x 37,1(B)x 28,7(T). Gewicht 13kg.

TISCHSERVICE

RESTAURANT, BAR & HOTEL

MÖBEL

EINWEGARTIKEL & REINIGUNG

KLEIDUNG & ARBEITSSCHUHE

KÜCHE

KÜCHENMÖBEL & TRANSPORT

GERÄTE

KÜHLEN & GEFRIEREN

GERÄTE / KÜCHENMASCHINEN

Kitchenaid K5 Küchenmaschine

Sehr beanspruchbarer und kommerzieller Mixer mit Schüssel, Schüsseldeckel und Resetknopf. Geliefert mit Flachrührer, Knethaken und Schneebesens.

- 0,26 PS Motor
- 4,8 Liter Edelstahlschüssel
- 10 Geschwindigkeiten
- Einfach zu benutzender Schüsselheber
- Taste zum Zurücksetzen bei Überlastung

Classic Ersatzteile

Original Kitchenaid Ersatzteile und Zubehör.



NEU

- Spülmaschinengeeignet

Art.-Nr.	Beschreibung
CX778	Schutz für CA987



Art.-Nr.	Beschreibung
----------	--------------

J498	K5 weiß
DY422	K5 schwarz
DN677	K5 Rot

Spezifikation

K5 & K50 230V, 315W, 1,4A, Geschwindigkeit 60 bis 265 UpM. Größe (cm): 41,1(H) x 26,4(B) x 33,8(T). Gewicht 12kg.

Kitchenaid K45 Küchenmaschine

Leistungsfähiger und leiser Motor. Stabiles und langlebiges Vollmetallgehäuse in einem schönen Design und ausgestattet mit einem Hebemechanismus für eine einfache Reinigung und Nutzung. Ausgestattet mit Flachrührer, Knethaken und Schneebesens.

- 4,28L Schüssel
- 275W Motor
- 10 Geschwindigkeiten



Spezifikation

J400 230V, 275W, 1,1A, Geschwindigkeit 58-220UpM. Größe (cm): 33,3(H) x 35,8(B) x 22,1(T). Gewicht 10,2kg.

Art.-Nr.	Beschreibung
J400	4,28L

Kitchenaid Zubehör für alle Modelle



Art.-Nr.	Beschreibung
----------	--------------

F661	Schneide-/Hackaufsatz für alle KitchenAid-Mixer
N241	Wurstfüllhorn für alle KitchenAid-Mixer
AD579	Flexibler Flachrührer für J400

Buffalo Planetenmixer



Sehr robuster und zuverlässiger Planetenmixer ideal für Bäckereien, Restaurants, Kantinen und Schulen. Langlebiges Metallgehäuse zur einfachen Reinigung und Schüsselhebevorrichtung. Automatisches Ausschalten wird aktiviert wenn Schüssel oder Sicherheitsgitter nicht in der richtigen Position ist. Ausgestattet mit Schneebesen, Knethaken, Flachrührer und Schüssel. Lieferung inklusive Zubehör und geschirrspülergeeigneter Schüssel.



- 3 Geschwindigkeiten
- Schüsselhebevorrichtung
- Sicherheitsstopschalter
- Behälterschutz
- Edelstahlschüssel

Spezifikation

GL190 230V, 500W, 2,4A, 3 Geschwindigkeiten: 91, 200 und 330 UpM. Größe (cm): 61(H) x 39,5(B) x 39,5(T). Gewicht 36kg.

GL191 230V, 1,1kW, 4,7A, 3 Gänge: 97, 220 und 316 UpM. Größe (cm): 79,4(H) x 55,8(B) x 55,8(T). Gewicht 92kg.

GJ461 230V, 1,5kW, 10A, 3 Gänge: 91, 166 und 282 UpM. Größe (cm): 103(H) x 54(B) x 57(T). Gewicht 170kg

GD891 Größe (cm): 40,5(H)x 43,5(B)x 42(T). Gewicht 10,8kg.

Art.-Nr.	Beschreibung
1 GL190	9L
2 GL191	20L
3 GJ461	29L
4 GD891	Untergestell für GL190 & GL191. 43,5(H)cm

TISCHSERVICE

RESTAURANT, BAR & HOTEL

MÖBEL

EINWEGARTIKEL & REINIGUNG

KLEIDUNG & ARBEITSSCHUHE

KÜCHE

KÜCHENMÖBEL & TRANSPORT

GERÄTE

KÜHLEN & GEFRIEREN

GERÄTE / KÜCHENMASCHINEN

BuffaloPlanetenmixer 7L

Sehr widerstandsfähige Mixer mit abnehmbaren Schüsseln mit großem Fassungsvermögen. Ideal für den Einsatz unter anderem in Bäckereien, Restaurants und Kantinen. Der klappbare Rührkopf in Kombination mit den Edelstahlschüsseln macht das Reinigen und Wechseln des Zubehörs zum Kinderspiel, während der Spritzschutz Ihre Küche aufgeräumt hält.



- 7L Edelstahlschüssel
- Stufenlose Geschwindigkeitsregelung
- Vollmetallkonstruktion
- Es ist möglich, in der Zwischenzeit Zutaten hinzuzufügen
- Leistung: 270W

Spezifikation

DB266 220-240V, 270W, 1,5A, Einzelphase.
Abmessungen (mm): 420 (H) x 230 (B) x 400 (T), Gewicht: 15kg.
CP921 220-240V, 270W, 1,5A, Einphasig.
Größe (cm): 42(H) x 23(B) x 40(T), Gewicht: 15kg

Art.-Nr.	Beschreibung
DB266	Weiß
CP921	Schwarz



Gastro M Teignetmaschine



Teignetmaschine von höchster Qualität, ideal für Pizzerien und Bäckereien. Bereiten Sie mit diesem robusten Gerät jedes Mal den perfekten Teig.

- Edelstahlschüssel, -schutzgitter und -knethaken
- Geräuscharmes Kettengetriebe
- Kapazität Schüssel: 7 - 41L
- Teigkapazität: 5 - 35kg
- Schüssel 24 - 45(Ø)cm

Spezifikation

DS187 230V, 370W, Größe (cm): 70,5(H) x 39,5(B) x 62,5(T), Gewicht: 41kg.
DS188 230V, 750W, Größe (cm): 79,5(H) x 41,5(B) x 73,5(T), Gewicht: 65kg.
DS189 230V, 750W, Größe (cm): 79,5(H) x 41,5(B) x 73,5(T), Gewicht: 75kg.
DS190 400V, 1500W, Größe (cm): 93,5(H) x 54(B) x 82,5(T), Gewicht: 95kg.

Art.-Nr.	Beschreibung
DS187	7L
DS188	16L
DS189	22L
DS190	41L

Caterlite Fleischwolf

Einfache Maschine mit Grob-, Mittel- und Feinschneidescheiben und Schubumkehrfunktion für das Bearbeiten von Fleisch. Antirutschfüße für mehr Stabilität. Einfacher An-/Ausschalter.



- 350W Motor
- 113kg/Std. max Ausgabe
- Einfach zu reinigen

Art.-Nr.	Beschreibung
CB943	350W

Spezifikation
CB943 230V. Größe (cm): 43(H) x 42(B) x 17(T).
 Gewicht 6kg.

Santos Fleischwolf

Strapazierfähiger Fleischwolf gemäß HACCP-Kriterien für alle Fleischarten (auch grobes Fleisch). Ideal für Hamburger, Würste und Pasteten. Alle herausnehmbaren Teile sind geschirrspülergeeignet. Komplett mit 3 Scheiben mit Öffnungen von 3 mm, 4,5 mm und 8 mm.



- 650W Motor
- Edelstahlfleischwolf
- Max. Leistung 160 kg/Std.
- Schubumkehrfunktion

Spezifikation
DN639 230V 650W 3,5 A Größe (cm): 42(H) x 26(B) x 33(T). Gewicht 18kg

Art.-Nr.	Beschreibung
DN639	650W

Buffalo Dörrgerät

Großartiges Dörrgerät erhältlich mit 10 Blechen. Ausgestattet mit einstellbarer sowie digitaler Zeitschaltuhr und Temperaturregelung. Benutzerfreundlich, vielseitig und geeignet zum Trocknen von vielen Sorten an Lebensmitteln wie Gemüse, Obst, Fleisch und Fisch.



- 10 herausnehmbare Bleche
- Digitale Bedienung
- Einstellbare Temperaturregelung
- Ventilator für gleichmäßige Wärmeverteilung
- Transparente Klapptür

Spezifikation
CD965 230V. 800W. Temperaturbereich: 29°C bis 73°C.
 Größe (cm): 38(H) x 35(B) x 37(T). Gewicht 7,9kg.

Art.-Nr.	Beschreibung
CD965	10 Bleche

Buffalo Hamburgermaschine

Leicht zu reinigen und zu pflegen aus eloxiertem Aluminium. Manuell zu bedienende Burgermaschine für einheitliche Größe und Form von Hamburgern. Ideal für kleine Metzgereien.



Art.-Nr.	Beschreibung
CE225	Hamburgermaschine 10(Ø)cm

Spezifikation
CE225 Größe Hamburger 10cm.
 Größe (cm): 27(H) x 28(B) x 28(T). Gewicht 4,7kg.

Buffalo Trockenschrank aus Edelstahl

Ultraleichter Trockenofen mit horizontalem Luftstrom, der verhindert, dass sich Aromen und Gerüche auf andere Racks ausbreiten.



- Edelstahlkonstruktion
- 6 Edelstahlgitter
- Horizontaler Luftstrom
- Digitaler Timer
- Temperaturbereich zwischen 35-75°C

Spezifikation
DB234 Modellnummer KYS-306.
 Größe: 39,3(H) x 40(B) x 50,5(T)cm. Gewicht 8,6kg.

Art.-Nr.	Beschreibung
DB234	6 Schubladen

Buffalo Dörrgerät

Hochwertiges, robustes Dörrgerät mit einer einfachen, digitalen Bedienung. Kann gebraucht werden, um verschiedenste Lebensmittel wie zum Beispiel Kräuter, Gewürze, Gemüse, Obst, Fleisch und Fisch zu trocknen. Ebenfalls zur Herstellung von Joghurt geeignet und um Brotteig gehen zu lassen.



- Edelstahlkonstruktion
- 10 herausnehmbare Ablagen
- Digitale Bedienung
- Ein Gebläse sorgt für eine gleichmäßige Wärmeverteilung
- Klapptür mit Sichtfenster
- 24 Stunden Zeituhr
- Max. Temperatur: 75°C

Spezifikation
CS950 230V. 1kW. 4,4A. Einphasig. Max. Temperatur: 75°C.
 Größe (cm): 43(H) x 53,5(B) x 41,7(T). Gewicht: 21,5kg.

Art.-Nr.	Beschreibung
CS950	10 Ablagen

TISCHSERVICE

RESTAURANT, BAR & HOTEL

MÖBEL

EINWEGARTIKEL & REINIGUNG

KLEIDUNG & ARBEITSSCHUHE

KÜCHE

KÜCHENMÖBEL & TRANSPORT

GERÄTE

KÜHLEN & GEFRIEREN

GERÄTE / KÜCHENMASCHINEN

Buffalo Eismaschine 2L

Professionelle Eismaschine, bei der die Behälter nicht vorab in den Gefrierschrank müssen, was Zeit einspart. Edelstahlkonstruktion mit eingebautem Kompressor und digitaler Anzeige. Kompaktes platzsparendes Gehäuse.

- 2L Kapazität
- Max. Ausgabe 2L/30Min.
- Herausnehmbarer Antihaftbehälter



Spezifikation
CM289 230V, 180W, 8A, Temperaturbereich: -35°C bis -18°C, Kühlmittel: R600a, Größe (cm): 36,2(H) x 27,2(B) x 31,5(T), Gewicht: 12,3kg.

Art.-Nr.	Beschreibung
CM289	2L

Buffalo Eismaschine

Maschine mit großer Kapazität und eingebautem Kompressor sowie LED-Temperaturanzeige. Kein Einfrieren der Behälter mehr nötig. Perfekt für die Herstellung von Eiscreme, Sorbet oder Frozen Yoghurt.

- 1,5L Kapazität
- Max. Leistung 1,5 Liter/30Min
- Herausnehmbarer Behälter mit Antihaftbeschichtung



Spezifikation
DM067 230V/50Hz, 150W, 0,7A Größe (cm): 24,5(H) x 40,2(B) x 28,1(T), Gewicht 12,2 kg.

Art.-Nr.	Beschreibung
DM067	1,5L

Buffalo Folienschweißgerät

Folienschweißgerät für den Einsatz mit allen Kunststoffbeuteln. Schnelle Versiegelungszeit und einfache Bedienung. Geeignet für Lebensmittel. Leicht zu reinigen und zu pflegen.



- Schnelles & einfaches Versiegeln von Kunststoffbeuteln
- Einstellbare Versiegelungszeit und Dicke der Beutel
- Robuste und belastungsfähige Metallkonstruktion

Spezifikation
GJ459 230V, 300W, 1,3A, Größe (cm): 23,5(H) x 43(B) x 8,5(T).

Art.-Nr.	Beschreibung
GJ459	30cm Folienschweißgerät
CK323	Vakuumbierbeutel Rolle - 28(B)cm x 6(L)m

Caterlite Vakuümierer für leichte Nutzung

Vakuümier- und Verschweißmaschine. Nicht geeignet für Flüssigkeiten. Ausschließlich zu benutzen mit geprägten Vakuümierbeuteln.



- Verlängern Sie die Haltbarkeit Ihrer Speisen
- Mit Schutz gegen Luft, Feuchtigkeit und Gefrierbrand
- Funktion für Verschließen ohne Vakuümieren

Spezifikation
CN515 230V, 110W, 0,48A, Vakuümkapazität: 9L/Min, Schweißbreite max. 30cm, Größe (cm): 8,6(H) x 35,7(W) x 14,8(D), Gewicht 1,4kg.

Art.-Nr.	Beschreibung
CN515	30cm

Buffalo Kompakte Vakuümiermaschine

Einfach zu bedienende Vakuümiermaschine, geeignet für nahezu alle Lebensmittel und Flüssigkeiten. Verlängert die Haltbarkeit, verringert Abfall und spart Geld. Ideal zur Vorbereitung für Sous-Vide. Wird mit Beutelschneider geliefert.

- Edelstahl-Konstruktion
- 6,5 Liter Kammer
- Automatische Vakuümier- und Dichtungsfunktion
- Einstellbare Vakuümierzeit
- LED-Bildschirm
- Verwendung mit flachen und geprägten Vakuümierbeuteln



Spezifikation
CT014 Modellnummer CV4300, 220-240V, 1,5A, Inhalt 6,5L, Größe: 27,1(H) x 37,2(B) x 42,3(T)cm, Gewicht 14,5kg.

Art.-Nr.	Beschreibung
CT014	Vakuümiermaschine 6,5L Edelstahl
CK323	Vakuümierbeutel Rolle - 28(B)cm x 6(L)m

Buffalo Vakuümierer

Robuste vakuümier- und Verschweißmaschine zur Bewahrung von Lebensmitteln. Nicht geeignet für Flüssigkeiten. Ausschließlich zu benutzen mit geprägten Vakuümierbeuteln.



- Edelstahlkonstruktion
- Mit Schutz gegen Luft, Feuchtigkeit und Gefrierbrand
- Pulsierfunktion zum Vakuümieren und manuelle Verschweißfunktion
- Sanfte Vakuümierung für empfindliche Speisen

Spezifikation
CN514 230V, 130W, 0,57A, Vakuümkapazität: 15L/Min, Schweißbreite max. 30cm, Größe (cm): 12,5(H) x 40(B) x 26,5(T), Gewicht 3,5kg.

Art.-Nr.	Beschreibung
CN514	30cm

Sirman Folienschweißgerät

Schnell und einfach zu benutzendes Schweißgerät für Speisen in Kunststoffbeuteln. Versiegelt alle Kunststofflebensmittelbeutel mit einer max. Dicke von 2cm.



- Stahl- und Teflonkonstruktion
- 8 Einstellungen
- Verschließt Tüten in 1,5 Sekunden
- Einfach zu reinigen

Spezifikation

DK777 230 V 510 W 2,2 A. Max. Temperatur 150°C.
Größe (mm): 260 (H) x 455 (B) x 75 (T) Gewicht 3,5kg

DK778 230V. 700W. 3 A. Max. Temperatur 150°C.
Größe (cm): 26(H) x 55,5(B) x 7,5(T). Gewicht 4 kg

Art.-Nr. Beschreibung

DK777 30cm Versiegler

DK778 40cm Versiegler

Buffalo Vakuumbbeutel

Vakuumbbeutel, die auf Maß geschnitten werden können. Gefrier-, kühl-, mikrowellen- und dampfergeeignet. Geeignet für alle unsere Vakuumbmaschinen. Geeignet für Temperaturen zwischen -18°C bis +100°C.



Art.-Nr. Beschreibung

CK323 Vakuumbbeutel Rolle - 28(B)cm x 6(L)m

GF427 20cm x 15m Rolle im Spender mit Reißkante

Vogue Vakuumbbeutel

Gefrier-, kühl-, mikrowellen- und kochgeeignet. Temperaturbereich -18°C bis +100°C. Geeignet für alle unsere Vakuumbmaschinen.



Art.-Nr. Beschreibung VE

DM880 15 x 35cm 50

DM881 20 x 30cm 50

DM882 25 x 35cm 50

DM883 30 x 40cm 50

Santos Cold Press Saftpresse

Machen Sie frische, kalte Säfte auf Abruf. Dank des innovativen Kaltpresssystems presst der Entsafter Obst, Gemüse und Kräuter schonend aus und gibt alle köstlichen Aromen an das Getränk ab. Mit einem elegantem Design und leisem Betrieb eignet sich die Maschine auch ausgezeichnet für Kundenbereiche, während der extra große Trichter das Pressen ganzer Früchte ohne Vorschneiden ermöglicht.

- Aluminium-Gehäuse & Edelstahl Nahrungsbereich
- 1kW Heavy-Duty Induktionsmotor
- Extra-Großer Trichter presst ganze Früchte & Gemüse
- Das patentierte System liefert eine außergewöhnliche Leistung
- Leicht zu reinigende Komponenten



Spezifikation

CN990 Modell: 65A. 220-240V. 1kW. 50-60Hz. 5-80 UpM.
Größe (cm): 65(H) x 20(B) x 35(T). Gewicht: 28kg.

Art.-Nr. Beschreibung

CN990 Cold Press Saftpresse 65

Buffalo Vakuumbbeutel

Vakuumbbeutel, die auf Maß geschnitten werden können. Gefrier-, kühl-, mikrowellen- und dampfergeeignet. Geeignet für alle unsere Vakuumbmaschinen. Geeignet für Temperaturen zwischen -18°C bis +100°C.



Spezifikation

GF428 Größe (cm): 15(H) x 37(B) x 16(B).

Art.-Nr. Beschreibung

GF428 30cm x 15m Rolle im Spender mit Reißkante

Vogue Versiegelte Vakuumbbeutel

Gefrier-, kühl-, mikrowellen- und kochgeeignet. Temperaturbereich -18°C bis 100°C. Geeignet für alle unsere Vakuumbmaschinen (mit Kammer) außer DM065, H972, CC770 und CC771.



Art.-Nr. Beschreibung VE

CL196 15 x 35cm 100

CL197 20 x 30cm 100

CL198 25 x 35cm 100

CL199 30 x 35cm 100

Santos Zentrifugalensaft N° 68

Maßgeschneidert für perfekten und fruchtfleischnen Saft und intensive Nutzung. Dieser innovative und hocheffiziente Entsafter ist leistungsstark, leise und sehr leicht zu reinigen. Ausgeführt mit extra breitem Einfüllschacht (80cm), werkzeuglos herausnehmbarem Behälter und 22,8cm Tülle. Geliefert mit praktischem Drücker, Reinigungsbürste und Auffangschale.

- Leistungsstarker 1,3kW Zentrifugalmotor
- 140L/Std. max. Ausgabe
- Langlebige Edelstahl- und Aluminiumgehäuse
- Lebensmittelbereich, Korb und Behälter aus Edelstahl
- Extrabreiter Einfüllschacht
- Sicherheitsabschaltung für Elektrik & Motor



Spezifikation

GH739 Modell: 68. 230V. 1,3kW. Geschwindigkeit: 3000UpM.
Größe (cm): 60,6(H) x 33(B) x 56,2(T). Gewicht: 25kg.

Art.-Nr. Beschreibung

GH739 Zentrifugalensaft N° 68

TISCHSERVICE

RESTAURANT, BAR & HOTEL

MÖBEL

EINWEGARTIKEL & REINIGUNG

KLEIDUNG & ARBEITSSCHUHE

KÜCHE

KÜCHENMÖBEL & TRANSPORT

GERÄTE

KÜHLEN & GEFRIEREN

GERÄTE / KÜCHENMASCHINEN

Santos Zitruspresse



Ideal für die kontinuierliche Produktion. Der Hochgeschwindigkeitsmotor wird die maximale Menge an Saft extrahieren. Wasserdichter Motorblock.

- 79,5cl Polycarbonatschüssel
- Aluminiumbasis
- Presskegel in 3 Größen
- 30L/Std. max. Ausgabe

Spezifikation
K275E Modell: 11. 230V. 130W. 0,6A. Geschwindigkeit 1500UpM.
 Größe (cm): 35(H) x 20(B) x 30(T). Gewicht 5kg.

Art.-Nr.	Beschreibung
K275E	Gelb

Santos Zitruspresse



Ideal für die kontinuierliche Produktion von Saft. Der Hochgeschwindigkeitsmotor wird die maximale Menge an Saft extrahieren.

- 79,5cl Polycarbonatschüssel
- 30 Liter/Std. Ausgabe
- Aluminiumbasis
- Presskegel in 3 Größen
- Wasserdichter Motorblock

Spezifikation
K276 Modell: 11. 230V. 130W. 0,6 A. Einphasig. Geschwindigkeit 1500UpM. Größe (cm): 35(H) x 20(B) x 30(T). Gewicht 5 kg.

Art.-Nr.	Beschreibung
K276	Chrom

Santos Zitruspresse



Schnelle, einfache und leise Zitruspresse. Abnehmbarer Siebfilter, Metallschutz, der Spritzen verhindert und abnehmbare Tropfschale. Alle abnehmbaren Teile sind geschirrspülergeeignet. Alle Teile, die mit Obst in Kontakt kommen, sind aus 18/10 Edelstahl.

- Effiziente Zentrifugiertrommel
- Hebelwirkung Start/Stop
- Einfach zu reinigen
- 30 Liter/Std. max. Ausgabe

Spezifikation
K273 Modell: 10. 230V. 230W. 1A.
 Größe (cm): 38(H) x 20(B) x 30(T). Gewicht 10kg.

Art.-Nr.	Beschreibung
K273	Modell 10

Santos Evolution Zitruspresse N°70



Schnell und einfach mit leisem Motor und patentiertem Kupplungssystem ausgestattet. Abnehmbare geschirrspülergeeignete Tasse, Schüssel, Saftpresse und Tropfschale aus Edelstahl für einfache Reinigung. Hoher 220mm Auslauf ermöglicht es, Krüge unterzustellen.

- Effiziente Zentrifugiertrommel
- Sehr schnelle Zitruspresse
- 50L/Std. max. Ausgabe
- Einfach zu reinigen

Spezifikation
CE356 Modell: Evolution 70. 230V. 275W. 2,1A.
 Größe (cm): 49(H) x 24(B) x 40(T). Gewicht 13,5kg.

Art.-Nr.	Beschreibung
CE356	Modell Evolution N°70

Waring Commercial Entsafter

Schneller und einfacher Entsafter für fruchtfleischofen Saft aus Gemüse, Obst usw. Geschirrspülergeeignete abnehmbare Teile. Abwischbares Polycarbonatgehäuse. Patentierte "gyro base" verhindert Vibrationen während des Betriebes. Geeignet für kleinere Betriebe.

- Starker Induktionsmotor
- Schneidescheibe aus Edelstahl
- Patentierte "Gyro Base"
- Einfach zu reinigen



Spezifikation
CE380 Modell: 6001X. 230V. 330W. 4.3A. Geschwindigkeit 3600 UpM. Saft/ min (ungefähr): Apfel 35,5cl, Karotte 59,1cl, Sellerie 53,2cl, Tomate 44,4cl.
 Größe (cm): 31(H) x 23(B) x 23(T). Gewicht 5,2kg.

Art.-Nr.	Beschreibung
CE380	Entsafter

Santos Entsafter N°50

Ruhig mit leistungsstarkem Motor produziert mehr als 1,5 Liter pro Minute. Extra großer Einfüllschacht für schnellen und einfachen Gebrauch. Ausgestattet mit Ezy-Clean™-System mit herausnehmbarem Behälter, Korb und Deckel.

- 800W Motor
- Schüssel und Messer aus Edelstahl
- 100L/Std. max. Ausgabe
- Automatischer Fruchtfleischwurf
- Extra großer Einfüllschacht
- Hoher 20cm Ausguss ideal für Kannen



Spezifikation
E073 Modell: 50. 230V. 800W.
 Größe (cm): 45(H) x 26(B) x 47(T). Gewicht: 16kg.

Art.-Nr.	Beschreibung
E073	Entsafter N°50

Waring Entsafter

Eine professionelle Saftzentrifuge mit Fruchtfleischablauf für die Herstellung von Säften ohne Fruchtfleisch. Die große Öffnung (7 cm) erspart Zeit bei der Vorbereitung.

NEU

- 1PS Motor
- 2 Geschwindigkeiten (6.500UpM & 13.000UpM)
- Große 73mm Zufuhr (für ganze Äpfel geeignet)
- Gebürstetes Edelstahl



Art.-Nr.	Beschreibung
CH760	6.500UpM & 13.000UpM

Santos Zentrifugalentsafter

Professioneller Zentrifugalentsafter mit leistungsstarkem asynchronem Motor und herausnehmbarem Edelstahlbehälter. Ideal zum Entsaften von Obst und Gemüse - perfekt für Saft- und Smoothiebars, Restaurants, Cafés und Reformhäuser.

- 1,3kW Motor
- 100L/Std. max. Ausgabe
- Aluminiumdeckel mit breitem Einfüllschacht (6,8Øcm)
- 16,5cm Edelstahl Klinge



Spezifikation
CG330 Modell: 28A. 230V. 1,3kW. 5,6A. Geschwindigkeit: 3.000 bis 3.600UpM. Größe (cm): 51(H) x 32(B) x 48(T). Gewicht: 24kg.

Art.-Nr.	Beschreibung
CG330	Zentrifugalentsafter N°28

Santos Käsereibemühle

Leistungsstarke elektrische Reibe mit leisem Motor und Sicherheitsschalter, geeignet für Nüsse, Trockenfrüchte, Schokolade und Käse. Einfach zu reinigendes Gehäuse mit abnehmbaren Teilen, die geschirrspülgeeignet sind. Ideal für Supermärkte, Pizzerien und Konditoreien.

- 600W Motor
- 800g Kapazität Behälter
- Antibakterielle Beschichtung
- Inklusive 3mm Reibescheibe



Spezifikation
CF600 Modell: 02A. 230V. 600W. 3,5A. IP44. Geschwindigkeit 1500UpM. Inhalt 800g. Max. Ausgabe 50kg/Std. Größe (cm): 36(H) x 25(B) x 42(T). Gewicht 14,5kg.

Art.-Nr.	Beschreibung
CF600	50 kg/Std.

Rite Price Kebabmesser aus Metall

Die abnehmbare Scheiben Klinge aus Edelstahl zerteilt Fleisch in Sekundenschnelle. Robuster Metallgriff. Transformator und Stromkabel im Lieferumfang enthalten.



Spezifikation
CF239 28V. 75W. 2A. Größe (cm): Griff: 21(H) x 4,7cmØ. Messer: 8cmØ. Leistung 230V/75W. Gewicht 3,25kg.

Art.-Nr.	Beschreibung
CF239	Metallgehäuse 8cm Messer

Buffalo Fleischschneidemaschine

Kraftvolle Maschine geeignet für große Mengen an Aufschnitt und Fleisch. Der Schlitten ist auf Kugellagern montiert, um ein reibungsloses Gleiten zu gewährleisten und die Dicke ist manuell einstellbar.

- Eloxiertes Aluminiumgehäuse
- Einstellbare Schneidedicke 0-15mm
- Integrierter Messerschleifer
- Abnehmbare Schneidemesser für eine einfache Reinigung



Spezifikation
CD277 230V. 120W. Größe (cm): 45,7(H) x 44,5(B) x 44,5(T). Gewicht 16kg.
CD278 230V. 120W. Größe (cm): 48,5(H) x 45(B) x 44(T). Gewicht 17,5kg.
CD279 230V. 180W. Größe (cm): 58,5(H) x 50(B) x 45(T). Gewicht 26kg.

Art.-Nr.	Beschreibung
CD277	22cm Messer
CD278	25cm Messer
CD279	30cm Messer

Caterlite Fleischschneidemaschine

Eine Fleischschneidemaschine für die leichte Nutzung. Abnehmbares 19cm Messer für eine einfache Reinigung. Einstellbare Schneidedicke und geräuscharmer Drücker für ein kontrolliertes Schneiden. Wird mit 2 Klingen geliefert.

- Edelstahlmesser
- Solide Füße für Extra-Stabilität
- Schneidedicke einstellbar bis 15mm
- Beleuchteter An/Aus Sicherheitsschalter



Spezifikation
GH489 230V/200W. 0,65A. Größe (cm): 27,5(H) x 37,5(B) x 25,5(T). Gewicht: 4,1kg.

Art.-Nr.	Beschreibung
GH489	19cm Messer

TISCHSERVICE

RESTAURANT, BAR & HOTEL

MÖBEL

EINWEGARTIKEL & REINIGUNG

KLEIDUNG & ARBEITSSCHUHE

KÜCHE

KÜCHENMÖBEL & TRANSPORT

GERÄTE

KÜHLEN & GEFRIEREN

GERÄTE / KÜCHENMASCHINEN

Waring Commercial Mini Zerkleinerer

Vielseitig und kompakt. Hackt und püriert, ideal für Petersilie und andere Kräuter. Mahloption ideal für Koriander und andere Gewürze. Ideal für asiatisches Kochen.



- 1 x 75cl Hack- & Pürierschüssel & Messer
- 1 x 50cl Mahlschüssel & Messer
- Pulsierfunktion

Spezifikation

F218 Modell: WCG75. 230V. 200W. 0,7A. Geschwindigkeit 3.000UpM.
Ausgabe: ca. 30L/Std. Größe (cm): 25,5(H) x 12,5(B) x 21,5(T). Gewicht 5kg.

Art.-Nr.	Beschreibung
F218	50/75cl

Waring Professionelle Gewürzmühle

Hochleistungsmotor zum Mahlen von harten Gewürzen und zur Verarbeitung von Pasten, Dressings und Soßen. Verfügt über eine durchlaufende 'on' und 'Pulsier' Funktion um die Mahlung zu steuern. Verriegelbares Gehäuse für mehr Sicherheit.



- 175W Motor
- 65cl Mahlbecher
- Edelstahlmesser
- Pulsierfunktion
- 2 Edelstahlmahlbecher mit Deckel

Spezifikation

CK397 Modell: WSG60. 230V. 750W. Geschwindigkeit 20.000UpM.
Größe (cm): 29(H) x 16,5(B) x 21,6(T). Gewicht 2,8kg.

Art.-Nr.	Beschreibung
CK397	65cl

Waring Commercial Professionelle Kräutermühle

Hohe Leistung, kompakt, gebürsteter Stahl ideal für Pfefferkörner, Zimtstangen, Sternanis und vieles mehr. Gehäuseoberteil mit Sicherheitssperre um Verletzungen zu verhindern.



- 34cl Schüssel
- 70g Schneidekapazität
- Edelstahlmesser
- 3 Edelstahlmahlbecher mit Deckel
- Geschirrspülgerechte Becher

Spezifikation

CD409 Modell: WSG30K. 230V. 175W. 1,5 A. Einphasig. Geschwindigkeit 19.000UpM. Größe (cm): 21,2(H) x 12,2(B) x 14,1(T). Gewicht 1,6 kg.

Art.-Nr.	Beschreibung
CD409	34cl

Santos Gemüseschneider

Gemüseschneider aus Aluminiumguss. Schneidet Scheiben, Stäbchen und raspelt Nüsse, Gemüse und Käse. Durch das aufklappbare sowie abnehmbare Oberteil ist dieses Gerät einfach zu reinigen. Es ist mit verschiedenen Sicherheitssystemen ausgestattet und beleuchtetem An-/Ausschalter. Wird komplett geliefert mit 3mm Reibescheibe, 3mm Schneidescheibe und 8x8mm Stäbchenscheibe.

- 600W Motor
- Gegossenes Aluminiumgehäuse
- Große Füllöffnung mit Kunststoffdrücker
- Sicherheitssystem mit Selbstausschaltung
- Einfach zu reinigen



Spezifikation

K308 Modell: 48A. 230V. 600W. 2A. Einphasig. Geschwindigkeit: 1000UpM.
Max. Kapazität: 300kg/Std. Größe (cm): 58(H)x 25(B)x 43(T).

Art.-Nr.	Beschreibung
1 K308	Gemüseschneider inkl. 3 Scheiben
2 L813	Reibescheibe R3
3 L815	Parmesanscheibe RP

Dynamic Dynacoupe Schneider und Reibe

Raspelt und schneidet Gemüse schnell und einfach. Drehen Sie den Handgriff für ausgezeichnete Ergebnisse. Die Saugfüße sorgen für Extra-Stabilität. Wird mit einer 3mm Reibescheibe und einer 3mm Schneidescheibe geliefert.



- Effizient und sicher
- Einfach zu demontieren zur Reinigung
- Inklusive Reib- und Schneidescheibe

Art.-Nr.	Beschreibung
DM470	Dynacoupe mit Scheiben

Waring Commercial Gemüseschneider/-mixer

Kann 500 Portionen in 2,5 Stunden verarbeiten. Schneidet, mahlt, mixt und püriert. Extra großer Einfüllschacht um Vorbereitungszeit zu sparen. Kratz- und bruchsichere Schüssel. Geliefert mit Edelstahl-S-Klinge, 2mm Schneidscheibe und 2mm Raspelscheibe. Komponenten sind geschirrspülergeeignet.

- 410W Motor
- 1,75 oder 3,3 Liter Polycarbonatschüssel
- Edelstahl S-Messer
- Impulstaste
- Einfacher Zugriff



Spezifikation
CC026 7,6kg Modell: WFP14SK. 230V. 600W. 2.6A. Geschwindigkeit 1.500UpM. Größe (cm): 41,2(H) x 26,6(B) x 18,4(T). Gewicht 7,6kg.

Art.-Nr.	Beschreibung
CC026	3,3L

Waring Commercial Gemüseschneider/-mixer 1,75L

Kann 500 Portionen in 2,5 Stunden verarbeiten. Schneidet, mahlt, mixt und püriert. Extra großer Einfüllschacht um Vorbereitungszeit zu sparen. Kratz- und bruchsichere Schüssel. Geliefert mit Edelstahl-S-Klinge, 2mm Schneidscheibe und 2mm Raspelscheibe. Komponenten sind geschirrspülergeeignet.

- 410W Motor
- 1,75 oder 3,3 Liter Polycarbonatschüssel
- Edelstahl S-Messer
- Impulstaste
- Einfacher Zugriff



Spezifikation
CC025 Modell: WFP7K. 230V. 410W. 1.8A. Geschwindigkeit 1.500 UpM. Größe (cm): 33(H) x 21,3(B) x 17,4(T). Gewicht 5,9kg.

Art.-Nr.	Beschreibung
CC025	1,75L

Waring Commercial Schneide- und Gemüsemaschine

Sehr beanspruchbare Küchenmaschine mit Endlosrutsche für umfangreiche Verarbeitung. Extra großer Einfüllschacht reduziert Vorbereitungszeit. Geeignet für flüssige Verarbeitung. Ausgestattet mit S-Klinge, abnehmbare Klinge, 2mm Schneide- und 4mm feine Reibscheibe.

- 600W Motor
- 3,3 Liter Polycarbonatschüssel
- S-Edelstahlmesser
- Einfache Ein-/Aus- & Pulsierschalter
- Aufsatz für Gemüsemaschine



Extra großer Bereich für die Gemüsezufuhr. Einschließlich Erweiterung zur Gemüsebearbeitung.

Spezifikation
CD666 Modell: bFP14SCK230V. 600W. 2.6A. Geschwindigkeit 1.500UpM. Max. Ausgabe 128,8kg/Std. Größe (cm): 42(H) x 20,1(B) x 27,8(T). Gewicht 10kg.

Art.-Nr.	Beschreibung
CD666	3,3L

Kitchenaid Küchenmaschine

Leistungsstarke 3,1-Liter-Küchenmaschine von KitchenAid mit großem Fassungsvermögen, die die Zubereitung von Speisen beschleunigt.

NEU



- Leistungsstarker Motor und langlebige Klingen für müheloses Hacken, Reiben und Kneten
- Mehrzweckmesser und Teigmesser aus Edelstahl zum Hacken, Mixen, Pürieren und Kneten
- Umkehrbare feine und mittlere Raspelscheibe zum Reiben von Käse, Gemüse und mehr

Spezifikation
CX929 44,3(H) x 22,2(B) x 22,2(T)cm. Gewicht 4,4kg.

Art.-Nr.	Beschreibung
CX929	13 Food Processor Weiß

Kitchenaid Lebensmittelmöhlen

Leichte Küchenmaschine mit kompaktem Design, ideal für das schnelle Zerkleinern von Zutaten, die Zubereitung von Dressings und Soßen und vieles mehr.



NEU

- Einfache Bedienung per Knopfdruck
- Tropfschale zum Einfüllen der richtigen Menge an Öl oder Flüssigkeiten während der Verarbeitung

Spezifikation
CX930 22,2(H) x 17,8(B) x 14,3(T)cm. Gewicht 1,26kg.

Art.-Nr.	Beschreibung
CX930	Schneidemaschine 830ml

TISCHSERVICE

RESTAURANT, BAR & HOTEL

MÖBEL

EINWEGARTIKEL & REINIGUNG

KLEIDUNG & ARBEITSSCHUHE

KÜCHE

KÜCHENMÖBEL & TRANSPORT

GERÄTE

KÜHLEN & GEFRIEREN

GERÄTE / KÜCHENMASCHINEN

Dynamic Küchenmaschinen

Küchenmaschine mit einer Geschwindigkeit von bis zu 1500 trm. Ermöglicht das Schneiden, Hacken, Mixen und Emulgieren in einem einzigen Gerät. Alle Teile, die mit Lebensmitteln in Berührung kommen, sind leicht abnehmbar und spülmaschinenfest.

NEU



- Vielseitig: bis zu 28 Anwendungen
- Umgekehrtes Obermesser
- Leicht zu reinigen: alle Teile, die mit Lebensmitteln in Berührung kommen, sind spülmaschinenfest
- Robust: Hochtechnologische Materialien



Art.-Nr.	Beschreibung
SA710	2 Stufen
SA711	1-Stufig
SA712	2 Geschwindigkeiten
SA713	2 Geschwindigkeiten
SA714	Variable Geschwindigkeit
SA715	Viarable Geschwindigkeit
SA716	1 Geschwindigkeit
SA717	2 Geschwindigkeiten
SA718	Viarable Geschwindigkeit
SA719	2 Geschwindigkeiten

Gastro M Teigausrollmaschine

Hochqualitativer Pizzateigroller aus Edelstahl. Geeignet für Pizzen von 14 bis 40 cm Durchmesser.



Spezifikation
DS191 Größe (cm): 65(H) x 40,5(B) x 47(T).
DS192 Größe (cm): 82,5(H) x 54,5(B) x 66(T).

Art.-Nr.	Beschreibung
1 DS191	14 - 30cm
2 DS192	26 - 40cm



Buffalo Fleischwolf

Hochwertiger professioneller Fleischwolf aus Edelstahl mit Zahnradantrieb und einem sparsamen Motor mit Lüfter. Schubumkehrfunktion.

NEU

- 800W Motor
- 250kg/Std. max. Ausgabe
- Edelstahltrichter
- Inklusive 6mm & 8mm Schneidescheiben
- Überlastungsschutz



Spezifikation
CD400 230V, 800W, 3,64A, Max Ausgabe 250kg/Std.
 Größe (cm): 41(H) x 51,7(B) x 32,8(T), Gewicht 24,5kg.

Art.-Nr.	Beschreibung
CH134	735W Fleischwolf
CD400	800W Fleischwolf

Buffalo Teigknetmaschine 20L

Dieser hochwertige Mixer ist ideal, um Brot, Pizza und anderes Gebäck herzustellen. Die rotierende Schüssel stellt sicher, dass Ihr Teig nicht zu viel geknetet wird und die perfekte Textur bekommt. Dank der Zeituhr von 30 Minuten haben Sie Zeit für andere Tätigkeiten, während der Mixer arbeitet.

- Ideal für Pizza, Brot und anderes Gebäck
- 20L Edelstahlschüssel und Knehtaken
- Für 8kg Teig
- Einfach zu benutzen
- 30 Minuten Zeituhr
- Schutzgitter



Spezifikation
CP821 230V, 1,1kW, 7,2A, Einphasig, Größe (cm): 69,5(H) x 38(B) x 69(T), Gewicht: 78kg.

Art.-Nr.	Beschreibung
CP821	20L

Dualit Suppenkessel 11L

Tisch-Suppenkessel geeignet für trockene und feuchte Hitze. Einstellbare Temperatur mit Überhitzungsschutz. Edelstahlgehäuse und abnehmbare Klappdeckel.



Spezifikation
J467 230V, 850W, 13A, Kapazität 11Ltr.
 Abmessungen (mm): 380(H)x 340(Ø), Gewicht 8kg.

Art.-Nr.	Beschreibung
J467	11L

Buffalo Suppenkessel mit Handgriffen 5,7L

Roter Suppenkessel, ideal zum servieren von Suppen, Soßen usw. Nur mit Wasser benutzen, herausnehmbarer Innenbehälter zum einfachen Reinigen. Komplett mit Stickerset und Magnethalter.



- Inhalt 5,7L
- Edelstahldeckel
- Einstellbares Thermostat

Spezifikation
GH227 230V/300W, 1,3A, Temperaturbereich: +35 bis +95°C.
 Inhalt: 5,7L, Größe (cm): 34,8(H) x 25,5(Ø), Gewicht: 3,4kg.

Art.-Nr.	Beschreibung
GH227	Mit Handgriffen

Buffalo Suppenkessel 10L

Praktischer und kompakter Suppentopf in verschiedenen attraktiven Oberflächen zum Servieren von Chili, Suppen, Soßen, Bohnen, Curry, Eintopf und vielem mehr. Herausnehmbarer Topf sorgt für eine schnelle und einfache Reinigung. Ausgestattet mit Etikettenset und Magnethalter.



Schwarz

- Tischmodell
- Klappdeckel aus Edelstahl
- Einstellbare Wärmeregelung
- Herausnehmbarer Innentopf

Art.-Nr.	Beschreibung
L715	Schwarz
G107	Anthrazit
L714	Edelstahl
CP851	Kupfer

Spezifikation
 230V, 400W, 1,9A, Temperaturbereich +35°C bis +95°C.
 Größe (cm): 37,5(H) x 33(Ø), Kapazität: 10L, Gewicht 4,3kg.



Anthrazit

Edelstahl

Kupfer

TISCHSERVICE

RESTAURANT, BAR & HOTEL

MÖBEL

EINWEGARTIKEL & REINIGUNG

KLEIDUNG & ARBEITSSCHUHE

KÜCHE

KÜCHENMÖBEL & TRANSPORT

GERÄTE

KÜHLEN & GEFRIEREN

GERÄTE / SERVICE & PRÄSENTATION

Buffalo Standard Wärmelampen

Wärmelampen mit fester Höhe, um gekochtes Essen auf der perfekten Serviertemperatur zu halten und Lebensmittelverschwendung zu reduzieren, während sie stylisch genug aussehen, um zu Ihrem Design im Gästebereich zu passen. Kabellänge: 1,5 Meter.



Spezifikation

Alle Modelle: 230V. 250W. Größe (cm): 33(H) x 18,5(T) x 18,6(Ø). Gewicht: 70g.

Art.-Nr.	Beschreibung
DR755	Messing-Finish
DR756	Silber-Finish

Buffalo Ausziehbare Runde Wärmelampen

Stilvolle Wärmelampen zum Warmhalten von Lebensmitteln auf Buffets oder Fleischbuffets. Tragen gleichzeitig zur Reduzierung von Lebensmittelverschwendung bei. Das Kabel reicht von 28 bis 152cm. Birnen sind separat erhältlich.



Spezifikation

Alle Modelle: 230V. 250W. Größe (cm): 20(H) x 29,2(Ø). Gewicht: 1,36kg.

Art.-Nr.	Beschreibung
DY460	Kupfer-Finish
DY461	Silber-Finish
DY462	Gold-Finish

Buffalo Wärmelampe für die Tranchierstation

Diese attraktive Wärmelampe aus poliertem Edelstahl ist perfekt geeignet, um verlockende Snacks, Fleisch und Gerichte bei der perfekten Temperatur zu präsentieren und zu halten.

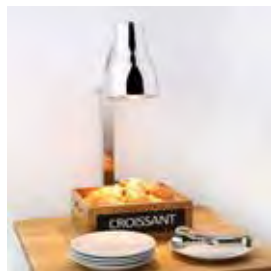

Spezifikation

DB455 Modell: HL1005. 230V. 1A. Größe: 67(H) x 18(B) x 26(T)cm. Gewicht 14kg.

Art.-Nr.	Beschreibung
DB455	250W

Buffalo Infrarot-Wärmebrücke

Tischmodell Wärmelampe mit 2 250W Infrarotlampen. Langes Netzkabel, belüftete Reflektoren und höhenverstellbar 60cm-80cm. Passend für GN 1/1 Schalen/ Tablets (separat erhältlich).



- 2x250W Infrarotlampen
- Verstellbare Höhe
- Passend für GN 1/1 Behälter

Spezifikation

DF626 220-240V. 500W. Größe: 80(H) x 35(B) x 43(T)cm. Gewicht 3,75kg.

Art.-Nr.	Beschreibung
DF626	2x 250W Glühbirne

Buffalo ausziehbare Wärmelampen

Stilvolle, elegante Wärmelampen, perfekt für Gästebereiche, Selbstbedienung und warme Buffets. Passt sich leicht an die richtige Höhe an, um Essen warm zu halten, ohne es auszutrocknen. Kabel von 28cm bis 1,5m einstellbar. Professionelle Installation erforderlich. Birnen separat erhältlich (AE307).



Spezifikation

Alle Modelle: 230V. 250W. Größe (mm): 216(H) x 171(Ø). Gewicht: 1kg.

Art.-Nr.	Beschreibung
DR757	Kupfer-Finish
DR758	Silber-Finish
DR759	Mattschwarz
DE164	Shatterproof Heat Lamp E27

Buffalo Einstellbare Wärmelampen

Diese stilvollen Wärmelampen sind die perfekte Lösung für den Empfang oder Pass. Die Lampe ist stilvoll gestaltet und lässt sich leicht in der Höhe verstellen, sodass Sie sie im perfekten Abstand zum Essen platzieren können. Einfach zu bedienen, zu reinigen und zu warten. 250W Wärmelampen separat erhältlich.



Art.-Nr.	Beschreibung
DY463	Kupferfarben
DY464	Silberfarbe
DY465	Goldfarben

Buffalo Bain-Marie

Diese Bain-Marie aus Edelstahl ist geeignet zum Erwärmen und Warmhalten. Ideal für den Buffetservice oder in der Küche. Ausgestattet mit einstellbarem Thermostat. Mit oder ohne GN-Behälter erhältlich.

- Edelstahlkonstruktion
- Nur mit Wasser benutzbar
- Einstellbare Wärmeregulung
- Geeignet für 15cm Gastronormbehälter (separat erhältlich)
- Einfach zu reinigen



NEU

Art.-Nr.	Beschreibung
FT693	Ohne Armatur und ohne Behälter
FT691	Ohne Hahn & mit Pfannen
FT694	Mit Armatur und ohne Behälter
FT692	Mit Ablasshahn und Schalen

Lincat Wasserbad

Leicht zu reinigende Wasserbadewannen mit Nass- oder Trockenbeheizung, perfekt zum Warmhalten von Saucen, Soßen und Fertiggerichten bis zu 2 Stunden.

- Edelstahlkonstruktion
- Einstellbare Temperatur
- Deckel inklusive



Spezifikation
F878 Modell: BS7W. 230V. 2kW. 10 A. Fassungsvermögen: 27L.
 Abmessungen (mm): 290 (H) x 750 (B) x 600 (T). Gewicht: 26kg.

Art.-Nr.	Beschreibung
F878	2kW

Lincat Seal Warmhalteplatten

Edelstahlkonstruktion mit Hygieneschutz aus verstärktem Glas und Aluminiumbasis. 500-W-Infrarotlampe and der Oberseite und Heizelement in der Basis, die über den Energierегler betrieben werden.



Spezifikation
J947 Modell: LD3. 230V. 2,4kW. 10,4A. Größe (mm): 562(H) x 1130(B) x 538(T).

Art.-Nr.
J947

Caterlite Warmhalteplatte

Attraktive, einfache Edelstahlheizplatte um gekochte Speisen warmzuhalten, ideal für Buffets oder auf dem Tisch verwendbar. Ausgestattet mit Kontrolllampe für Benutzerfreundlichkeit und An-/Ausschalter für Sicherheit von Benutzer.



- 1/1 Gastronormgröße
- Edelstahlkonstruktion
- Temperaturbereich von 60°C bis 105°C
- Gehärtetes Glas



Spezifikation
CD562 230V. 230W. 1A. Max Belastung 20kg. Größe (cm): 3,5(H) x 55(B) x 35(T).
 Gewicht 4,4kg.

Art.-Nr.	Beschreibung
CD562	1/1 GN

Lincat Silverlink 600 Bain-Marie

Leicht zu reinigende Bain Maries, perfekt für Saucen, Bratensoßen und vorgekochte Gerichte. Hält das Essen bis zu 2 Stunden warm.

- Edelstahlkonstruktion
- Inklusive 4,5L-Behälter
- Variable Hitzeregulung



Spezifikation
J542 Modell: BS4. 230V. 750W. 3.3A.
 Abmessungen (mm): 290 (H) x 450 (B) x 600 (T).
J953 Modell: BS4/W. 230V. 1kW. 4,4A.
 Größe (mm): 290(H) x 450(B) x 600(T).

Art.-Nr.	Beschreibung
J542	4x 4,5 Liter
J953	4x 4,5L

TISCHSERVICE

RESTAURANT, BAR
& HOTEL

MÖBEL

EINWEGARTIKEL
& REINIGUNG

KLEIDUNG
& ARBEITSSCHUHE

KÜCHE

KÜCHENMÖBEL
& TRANSPORT

GERÄTE

KÜHLEN & GEFRIEREN

Buffalo Kuchenvitrinen

Stilvolle Edelstahl-Warmhaltevitrine. Hygienisch und einfach zu reinigen, ausgestattet mit Glasschiebetüren und Innenbeleuchtung. Komplett mit Wasserbecken, um das Austrocknen von Lebensmitteln zu verhindern, und drei verstellbaren Trägerrosten.



- Edelstahl
- Glasschiebetüren
- Thermostatsteuerung
- Innenbeleuchtung
- 3 herausnehmbare Roste



Spezifikation
DC858 230V, 350W, 1,5A. Kapazität: 30 Kuchen. Temperaturbereich: 30 - 90°C. Größe (cm): 43,3(H) x 46,9(B) x 36,2(T). Gewicht: 15kg.
CJ559 230V, 750W, 3,2A. Kapazität: 60 Kuchen. Temperaturbereich: 30 - 90°C. Größe (cm): 43,3(H) x 74,4(B) x 36,3(T). Gewicht: 22kg.

Art.-Nr.	Beschreibung
DC858	30 Kuchen
CJ559	60 Kuchen

Buffalo Slimline Wärmevitrine



Schlankes, kompaktes und geräumiges, geschwungenes Design mit Glasseiten und offener Vorderseite, um Impulskäufe zu fördern. Die Regale verfügen über Etikettentafeln, und Waren können für zusätzliche Kapazität in der unteren Etage ausgestellt werden. Lieferung mit Rollen zur einfachen Platzierung.

- 220L Kapazität
- Interne LED-Beleuchtung
- Einfacher digitaler Controller mit einfach zu lesendem Bildschirm
- Temperaturbereich: 30 bis 80°C

Spezifikation
CW146 230V, 1,65kW, 9,4A. Einphasig. Größe (cm): 174,2(H) x 49,4(B) x 60(T). Gewicht: 78kg

Art.-Nr.	Beschreibung
CW146	220L 3 Regale

Buffalo Warmhaltevitrine Tischmodell

Ansprechende und kompakte vierseitige Glasvitrine mit gebogener Front. Ideal, um Pasteten, Würstchen und andere heiße Snacks im Gästebereich auszustellen. Einstellbarer Temperaturbereich von 30°C bis 90°C.



- Vierseitige Glasvitrine
- Verchromte Roste
- Temperaturbereich 30° - 90°C

Spezifikation
CK916 230V, 800W, 3,4A. Kapazität: 45L. Temperaturen von 30°C-90°C. Größe (cm): 37,6(H) x 55,4(B) x 37,6(T). Gewicht: 1,4kg.

Art.-Nr.	Beschreibung
CK916	2 Roste 45L

Lincat Pizza Merchandiser

Freistehender Merchandiser mit drehbarem Regal zur Präsentation von Speisen. Mit Luftbefeuchter, um Lebensmittel länger frisch zu halten. Seitenteile aus gehärtetem Glas und Flügeltür mit Haltegriff.



- Edelstahlkonstruktion
- Austauschbare Lampen und abnehmbares Bedienfeld
- Einstellbare Temperatur
- Geeignet für Backup-Service
- 3 Pizzen

Spezifikation

J395 230V, 1500W, 7A, Temperaturbereich 72 °C - 95 °C.
Abmessungen (mm): 780 (H) x 565 (B) x 565 (T), Gewicht 37kg.

Art.-Nr.	Beschreibung
J395	Wärmevitrine

Buffalo Warmhalte-Buffer

Stilvolle Buffetmöbel mit Holzkonstruktion. Die große Größe ist ideal für geschäftige Veranstaltungen und die Räder erleichtern das Bewegen und Positionieren des Geräts. Der Bildschirm sorgt für zusätzliche Hygiene, ist aber auch mit LED-Beleuchtung ausgestattet, damit Ihr Geschirr schön beleuchtet wird.



Spezifikation

CR904 Modell: RTR-1490L, 230V, 2kW, Einphasig.
Größe (cm): 133,8(H) x 149(B) x 76,6(T), Gewicht: 104kg.

Art.-Nr.	Beschreibung
CR904	1490(B)mm 4x GN 1/1

Buffalo Warmhaltevitrienen

Stilvolle, viersieitige Glasvitrine mit 3 festen Chromrosten zur Präsentation von Quiche, Pasteten, Würstchen und anderen Snacks. Temperaturbereich von 30°C bis 90°C, gebogene Frontscheibe für eine maximale Präsentation von Gerichten und rückseitigen Schiebetüren für den einfachen Zugriff. Ausgestattet mit LED Beleuchtung.

- Tischmodell
- Temperaturbereich 30°C bis 90°C
- 3 Chromroste
- Vorderseite aus gebogenem Glas und LED Beleuchtung.
- Schiebetüren an der Rückseite



Art.-Nr.	Beschreibung
1 CD231	120L
2 CD232	160L

Spezifikation

CD231 230V, 1,1kW, 4,75A, Temperaturbereich 30°C bis 90°C.
Kapazität: 120L, Größe (cm): 67(H) x 68,7(B) x 56,8(T), Gewicht 48kg.
CD232 230V, 1,5kW, 6,3A, Temperaturbereich 30°C bis 90°C.
Kapazität: 160L, Größe (cm): 67(H) x 86,8(B) x 56,8(T), Gewicht 56kg.

TISCHSERVICE

RESTAURANT, BAR & HOTEL

MÖBEL

EINWEGARTIKEL & REINIGUNG

KLEIDUNG & ARBEITSSCHUHE

KÜCHE

KÜCHENMÖBEL & TRANSPORT

GERÄTE

KÜHLEN & GEFRIEREN

GERÄTE / MIKROWELLEN & ÖFEN

Samsung Mikrowelle programmierbar 1,1kW

Robuste, zuverlässige und energieeffiziente Mikrowelle mit Edelstahlgehäuse und -innenraum. Ideal für leichte Nutzung.



1 Programmierbar



2 Manuell



3

- 4 Leistungsstufen
- 20 Programme
- 3-Phasen-Kochprozess
- Doppelte-Menge- und 30-Sekunden-Knopf

- Programmübersicht
- Flacher, keramischer Boden
- 26L Kapazität

Art.-Nr. Beschreibung

CB937	1,1kW programmierbar
CB936	1,1kW manuell
CB912	-
CD550	-

Spezifikation

CB937	230V, 1,1kW, 7A. Größe (cm): innen 22,5(H) x 33,6(B) x 34,9(T), außen 29,7(H) x 51,7(B) x 41,2(T). Gewicht 17,5kg.
CB936	230V, 1,1kW, 7A. Größe (cm): innen 22,5(H) x 33,5(B) x 35(T), außen 29,7(H) x 51,7(B) x 41,2(T). Gewicht 17,5kg.
CB912	Max Belastung 35kg. Größe (cm): 49(H) x 56(B) x 56(T). Gewicht 8,8kg.
CD550	Max. Belastung 35kg. Größe (cm): 49(H) x 56(B) x 46(T). Gewicht 8kg.

Caterlite Kompakt-Mikrowelle 700W

Kompakte Mikrowelle für den einfachen Gebrauch. Ideal für Personalräume und Besprechungsräume. Einfache Drehknopfbedienung mit 30-Minuten-Timer und 6 Leistungsstufen.



Spezifikation

CN180 230V, 1200W, 50Hz. Fassungsvermögen 17L. Abmessungen (mm): 262 (H) x 452 (B) x 346 (T). Gewicht 10,5kg.

Art.-Nr.	Beschreibung
CN180	700W

Samsung Professionelle Mikrowellen

26L Kammer bietet Platz für GN-Behälter bis 2/3 Größe. Einfache Bedienung mit Wiederholungsfunktion, um schnell mehrere Gerichte nacheinander zuzubereiten.



Spezifikation

FS319	2200 W; 240V; Edelstahl; 26,5 kg; 36,8(H) x 46,4(B) x 55,7(T)cm
FS317	3200 W; 240V; Edelstahl; 32 kg; 36,8(H) x 46,4(B) x 55,7(T)cm
FS318	3200 W; 240V; Edelstahl; 32 kg; 36,8(H) x 46,4(B) x 55,7(T)cm
FS315	3200 W; 240V; Edelstahl; 32 kg; 36,8(H) x 46,4(B) x 55,7(T)cm
FS316	3200 W; 240V; Edelstahl; 32 kg; 36,8(H) x 46,4(B) x 55,7(T)cm

Art.-Nr. Beschreibung

FS319	1000W Programmierbar
FS317	1500W Manuell
FS318	1500W Programmierbar
FS315	1850W Manuell
FS316	1850W Programmierbar



Buffalo 1000W Mikrowellen

Mikrowellenherd aus Edelstahl mit pflegeleichtem, flachem Keramikboden, geeignet für GN 2/3-Behälter. Programmierbare Version mit 20 Programmen.

- 1000W Kochleistung
- 29L Inhalt
- 5 Leistungsstufen
- Flacher Keramikboden



Art.-Nr.	Beschreibung
FB861	Handbetrieb 1000W
FB862	Programmierbar 1000W
FE142	Programmierbar 1800W 36,8(H) x 52,8(B) x 57,4(T)cm
FE141	Manuell 1800W 36,8(H) x 52,8(B) x 57,4(T)cm
FE143	Kompakt und Programmierbar 1800W 34(H) x 42(B) x 56,3(T)cm
CD550	Wandregal 56 x 46cm

Manuell. 240V. 1000W. 13A. 25L. Größe (cm): 31,1(H) x 43,2(B) x 51,1(T). Gewicht: 14,7kg
 Programmierbar. 240V. 1000W. 13A. 25L. Größe (cm): 31,1(H) x 43,2(B) x 51,1(T). Gewicht: 14,7kg
 Programmierbar. 240V. 1800W. 13A. 34L. Größe (cm): 36,8(H) x 52,8(B) x 57,4(T). Gewicht: 32,3kg.
 Manuell. 240V. 1800W. 13A. 34L. Größe (cm): 36,8(H) x 52,8(B) x 57,4(T). Gewicht: 32,3kg.
 Programmierbar. 240V. 1800W. 13A. 17L. Größe (cm): 34(H) x 42(B) x 56,3(T). Gewicht: 31,5kg.
 Max. Belastung 35kg. Größe (cm): 49(H) x 56(B) x 46(T). Gewicht 8kg.

Caterlite 900W Budget Mikrowelle mit Grillfunktion

Kompakte Edelstahlmikrowelle ausgestattet mit Grillfunktion. Manuell zu bedienen und komplett mit Grillrost sowie Glasdrehteller geliefert.

- 900W
- Kapazität 23L
- 5 Leistungsstufen
- Zeitschaltuhr 30 Minuten
- Glasdrehteller



Spezifikation
CD399 230V. 900W. 6,1A. Kapazität 23L. Innen (cm): 20(H) x 31,5(B) x 32(T).
 Größe (cm): 28,1(H) x 48,3(B) x 39,6(T). Gewicht 14,1kg.
CD550 Max. Belastung 35kg. Größe (cm): 49(H) x 56(B) x 46(T). Gewicht 8kg.

Art.-Nr.	Beschreibung
CD399	Halbprofessionelle Mikrowelle - 900W
CD550	Wandregal 56 x 46cm

Mikrowelle mit programmierbarem Grill

Die Mikrowelle verfügt über eine Grillfunktion und 8 voreingestellte Kochprogramme. Die verspiegelte Tür und die verchromte Oberfläche sorgen für ein sehr luxuriöses Design.

- Fassungsvermögen 20L

NEU



Spezifikation
DN629 Kunststoff; 10,78 kg; 26(H) x 23(B) x 36,5(T)cm

Art.-Nr.	Beschreibung
DN629	Grill und 8 Programme 20L

TISCHSERVICE

RESTAURANT, BAR & HOTEL

MÖBEL

EINWEGARTIKEL & REINIGUNG

KLEIDUNG & ARBEITSSCHUHE

KÜCHE

KÜCHENMÖBEL & TRANSPORT

GERÄTE

KÜHLEN & GEFRIEREN

Pizzaausrüstung

Vogue 0,8cm tiefe Pizzableche

Pizzablech aus Aluminium.

Art.-Nr.	Beschreibung
GE196	20,5(Ø)cm
GE197	25,5(Ø)cm
F008	30,5(Ø)cm
F009	35(Ø)cm



1,5cm tiefe Pizzableche

Pizzableche aus Aluminium.

Art.-Nr.	Beschreibung
F005	25(Ø)cm
F006	30,5(Ø)cm



Pizzablech aus Blaustahl

Langlebige Stahlpizzableche geeignet für Deck- und Durchlauföfen sowie für frischen Teig oder teilweise gebackenen Boden. Muss vor dem Gebrauch eingebrannt werden. Tiefe: 3,8cm.



Art.-Nr.	Beschreibung
S474	25,5(Ø)cm
S475	30,5(Ø)cm

Pizzadeckel

1,2 mm Aluminiumdeckel passend für Pizzapfannen um den Teig aufgehen zu lassen. Vertiefter Rand ermöglicht Pfannen zu stapeln, verhindert abrutschen des Deckels und hilft umkippen von Stapeln während des Transports zu vermeiden.



Art.-Nr.	Beschreibung
CB143	30,5(Ø)cm

Pizzablechzange

Pizzablechzange

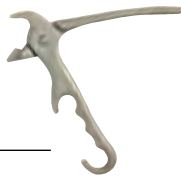

Art.-Nr.	Beschreibung
S479	Pizzablechzange

Vogue Pizzablechzange



Art.-Nr.	Beschreibung
CL713	30,5 x 38cm
CL714	38(Ø)cm

Oxo Pizzarad

Revolutionäres Design antirutschfester, druckabsorbierender Griff.



Art.-Nr.	Beschreibung
D753	8(Ø)cm

Saturnia Pizzateller



Art.-Nr.	Beschreibung	VE
DA987	28(Ø)cm	6
DS169	31(Ø)cm	6
DA989	33(Ø)cm	6

Vogue Pizzascreen

Gleichmäßig gebackener Boden durch Luftzirkulation.

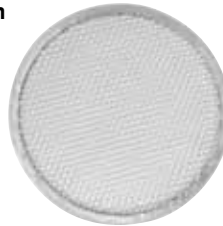

Art.-Nr.	Beschreibung
F011	23(Ø)cm
F012	25,5(Ø)cm
F013	30,5(Ø)cm
F014	35,5(Ø)cm
GE194	40,5(Ø)cm

Vogue Pizzaschaufeln

Schaufeln zum einfachen Platzieren von Pizzen in oder aus heißen Öfen. Kleine Schaufel mit Aluminiumgriff und 22,9 x 17,1cm Blatt. Mittlere und große Schaufeln mit Holzgriff und 30cm Blatt.



Art.-Nr.	Beschreibung
1 F037	51cm klein
2 GE208	66cm mittel
F036	86cm mittel
S480	132cm groß

Vogue Pizzaschneider

Edelstahlpizzaschneider, schneidet einfach. Abmessung: 12,5 x 52cm.



Art.-Nr.	Beschreibung
D390	12,5 x 52cm

Hygiplas Pizzaschneiders

Großes Edelstahlrad. Geschirrspülergeeignet.



Art.-Nr.	Beschreibung
D396	Schwarz 10(Ø)cm
CC407	Rot 10(Ø)cm
CC408	Grün 10(Ø)cm

Vogue Pizzaofenbürste

Ofenbürste mit Schaber. Stiel separat erhältlich.



Art.-Nr.	Beschreibung
GE204	25,5cm Bürstenkopf
GE211	96,5cm Stiel

Vogue Pizzaständer

Halten Sie alle Ihre Pizzableche an einem Ort. 2 Größen, 11 Fächer mit 6cm Zwischenabstand und 15 Fächer mit 4cm Zwischenabstand. 70,5(H) x 30(B) x 30(T) cm.

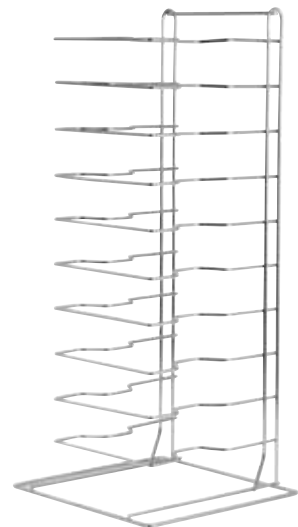

Art.-Nr.	Beschreibung
F026	11 Etagen
F027	15 Etagen

Spülkörbe

Verstärkte Ränder, geeignet für den intensiven professionellen Gebrauch.



Art.-Nr.	Beschreibung
GN559	35 x 35cm
GN558	40 x 40cm

Gastro M Pisa Pizzaöfen

Mit Edelstahlfront und -türen. Bodenplatte aus Schamotte und jede Kammer ist ausgestattet mit Thermostat und Zeitschaltuhr. Komplett mit Hauptschalter, Kontrollleuchte, Innenbeleuchtung und Überhitzungsschutz. Geeignet für Pizzen von 32(Ø)cm.



- Temperaturbereich: 50-320°C
- Bodenplatte aus Schamotte
- Individuell einstellbare Thermostate
- Geeignet für Pizzen von 32(Ø)cm
- Innenabmessung: 9(H) x 41(B) x 36(T)cm
- Mit 1 oder 2 Kammern

Spezifikation

DS180 Modell: Maxine 1/40. 230V. 1,6kW. Temperaturbereich: 50°C - 320°C. Außengröße (cm): 28(H) x 56,8(B) x 50(T). Gewicht 23kg.
DS181 Modell: Maxine 2/40. 230V. 2,4kW. Temperaturbereich: 50°C - 320°C. Außengröße (cm): 43(H) x 56,8(B) x 50(T). Gewicht 33kg.

Art.-Nr. Beschreibung

DS180	1 Kammer für 32(Ø)cm-Pizzen
DS181	2 Kammern für 32(Ø)cm-Pizzen
DS185	Untergestell 96(H) x 101,4(B) x 85,9(T)cm

Gastro M Milan Pizzaöfen

Die Außenseite der Gastro-M Pizzaöfen ist vollständig aus Edelstahl und die Öfen sind ausgestattet mit extra großem Sichtfenster in der Tür. Die Innenseite hat einen Schamottestein als Backfläche und jede Kammer hat oben und unten ein Thermostat. Komplett mit Ein-/Ausschalter, Kontrollleuchte und Überhitzungsschutz.



- Tür mit extra breitem Sichtfenster
- Temperatur einstellbar von 50-500°C
- Individuell einstellbare Thermostate
- Schamottestein als Backfläche

Spezifikation

GR213 230V. 6kW. Temperaturbereich 45° bis 455°C. Außenmaße (cm): 41,3(H) x 130,6(B) x 60(T). Kammermaße (cm): 14(H) x 108(B) x 41(T). Steinmaße (cm): 1,4(H) x 108(B) x 41(T). Gewicht 60kg.
GR214 400V. 8,8kW. Temperaturbereich 50° bis 500°C. Außenmaße (cm): 74,5(H) x 130,5(B) x 60(T). Kammermaße (cm): 14(H) x 108(B) x 41(T). Steinmaße (cm): 1,4(H) x 108(B) x 41(T). Gewicht 120kg.

Art.-Nr. Beschreibung

GR213	1 Kammer/3 Pizzen
GR214	2 Kammern/6 Pizzen

Gastro M Rome Pizzaöfen

Die Außenseite der Gastro M Pizzaöfen ist vollständig aus Edelstahl und die Öfen sind ausgestattet mit extra großem Sichtfenster in der Tür. Die Innenseite hat einen Schamottestein als Backfläche und jede Kammer hat oben und unten ein Thermostat. Komplett mit Ein-/Ausschalter, Kontrollleuchte und Überhitzungsschutz.



- Tür mit extra breitem Sichtfenster
- Temperatur einstellbar von 50-500°C.
- Individuell einstellbare Thermostate
- Schamottestein als Backfläche

Spezifikation

GR215 400V. 6kW. Temperaturbereich 50° bis 500°C. Außenmaße (cm): 41,3(H) x 100(B) x 95,5(T). Kammermaße (cm): 14(H) x 72(B) x 72(T). Steinmaße (cm): 1,4(H) x 72(B) x 35,9(T). Gewicht 89kg.
GR216 400V. 12kW. Temperaturbereich 50° bis 500°C. Außenmaße (cm): 74,5(H) x 100(B) x 95,5(T). Kammermaße (cm): 14(H) x 72(B) x 72(T). Steinmaße (cm): 1,4(H) x 72(B) x 35,9(T). Gewicht 127kg.

Art.-Nr. Beschreibung

GR215	1 Kammer/ 4 Pizzen
GR216	2 Kammern/8 Pizzen



TISCHSERVICE

RESTAURANT, BAR & HOTEL

MÖBEL

EINWEGARTIKEL & REINIGUNG

KLEIDUNG & ARBEITSSCHUHE

KÜCHE

KÜCHENMÖBEL & TRANSPORT

GERÄTE

KÜHLEN & GEFRIEREN

GERÄTE / MIKROWELLEN & ÖFEN

Gastro M Naples Pizzaofen

Mit extra breitem Sichtfenster in der Tür. Bodenplatte aus Schamotte und jede Kammer ist ausgestattet mit Thermostat für Ober- und Unterwärme, Schalter, Kontrollleuchte, Innenbeleuchtung und Überhitzungsschutz. Geeignet für sechs Pizzen von 35(Ø) cm pro Kammer.



- Temperaturbereich: 50-500°C
- Bodenplatte aus Schamotte
- Individuell einstellbare Thermostate
- Geeignet für Pizzen bis 35(Ø)cm
- Innenabmessung: 14(H) x 108(B) x 72(T)cm
- Mit 1 oder 2 Kammern



Spezifikation

DS182 Modell: ALFA XL 6L. 400V. 9kW. Temperaturbereich: 45°C - 455°C. Größe (cm): 41,3(H) x 136(B) x 95,5(T). Gewicht 116kg.

DS183 Modell: ALFA XL 66L. 400V. 18kW. Temperaturbereich: 45°C - 455°C. Größe (cm): 74,5(H) x 136(B) x 95,5(T). Gewicht 205kg.

Art.-Nr. Beschreibung

DS182 1 Kammer für 35(Ø)cm-Pizzen

DS183 2 Kammern für 35(Ø)cm-Pizzen

Caterlite Kompakter Pizzaofen

Platzsparender, kompakter Pizzaofen. Erwärmt sich schnell und ist ideal für frische und tiefgefrorene Pizzen bis 30,5cm.

- Edelstahlkonstruktion
- Isoliertes, doppelwandiges Gehäuse
- Schnelle Zubereitung mit einer 15 Minuten Zeituhr
- Strom- und Aufwärmleuchte
- Perfekt für Pizzen bis 30,5cm



Spezifikation

CR912 230V. 1,13kW. 5,15A. Einphasig. Temperaturbereich: +60°C bis +300°C. Größe (cm): 18,8(H) x 38(B) x 48,6(T). Gewicht: 8,2kg.

Art.-Nr. Beschreibung

CR912 1,13kW



Buffalo Holzkohlegrill

Starker und stilvoller Profi-Grill. Mit großer Kochfläche zum Bedienen großer Personengruppen. Leicht zu bewegen und schnell einsatzbereit.



- Installation in einem Schritt
- Holzkohlegrill - kein Gasanschluss erforderlich
- Robust und langlebig - perfekt für den gewerblichen Einsatz



Art.-Nr.	Beschreibung
FT690	Holzkohlegrill

Big K Gebranntes Hartholz & Anzündholz

Ideal für Feuerstellen, Kamine, Pizzaöfen und mehr. Die Anzündspäne bestehen aus 100% natürlichem Holz und Wachs.



Art.-Nr.	Beschreibung
FJ728	Hartholzstäme 8kg
FJ729	Woodies Feueranzünderbox 2Kg

Lavasteine

Bietet eine gleichmäßige Wärmeverteilung und reduziert Entflammung. Absorbiert Fett und Bratensatz aus der Nahrung und sorgt für den unverwechselbaren rauchigen Barbecue-Geschmack. Geeignet für die meisten Gasgrills.



Art.-Nr.	Beschreibung
CB093	5kg Karton

Big K Holzkohle

Hergestellt aus hochwertigen Holzkohlepartikeln, leicht zu entzünden und von einheitlicher Form für eine gleichmäßige Wärmeverteilung.



Art.-Nr.	Beschreibung
CM826	10kg

TISCHSERVICE

RESTAURANT, BAR & HOTEL

MÖBEL

EINWEGARTIKEL & REINIGUNG

KLEIDUNG & ARBEITSSCHUHE

KÜCHE

KÜCHENMÖBEL & TRANSPORT

GERÄTE

KÜHLEN & GEFRIEREN

Buffalo Heißluftofen

Mit diesem leistungsstarken, zuverlässigen 21-Liter-Heißluftbackofen von Buffalo können Sie alle Ihre Brote, Pasteten und andere Ofengerichte problemlos mit einem perfekten Ergebnis backen. Das kompakte, stilvolle Design mit einfacher Bedienung ist ideal für kleinere Küchen. Die doppelt verglaste Tür ist sehr robust und bietet eine hervorragende Wärmespeicherung, wodurch die Betriebskosten gesenkt werden.



Spezifikation
DA957 2100 W; 230V; Edelstahl & Glas; 50°C bis 250°C; 21 L; 15,5 kg; 37,8(H) x 47,5(B) x 49,5(T)cm

Art.-Nr.	Beschreibung
DA957	2100W

Buffalo Konvektionsöfen

Verkürzen Sie die Zubereitungszeit aller Ihrer Ofengerichte mit diesen leistungsstarken und benutzerfreundlichen Konvektionsöfen. Die doppelt verglaste Tür bietet überlegenen Wirkungsgrad und die belüftete Heizung sorgt für schnelle und gleichmäßige Backergebnisse.



Spezifikation
CW863 230V, 2,5kW, 10,9A, Kapazität: 50L, Temperaturbereich: 50 - 250°C, Größe (mm): 400(H) x 620(B) x 600(T), Gewicht: 30,5kg.
CW864 230V, 2,5 kW, 10,9A, Kapazität: 100L, Temperaturbereich: 50 - 250°C, Größe (mm): 520(H) x 800(B) x 600(T), Gewicht: 43kg.

Art.-Nr.	Beschreibung
CW863	1 Rost GN 2/3 50L
CW864	1 Rost GN 1/1 100L

Lincat Lynx 400 Konvektionsofen

Kompakter und energieeffizienter Konvektionsofen mit stabilen Türscharnieren. Ideal für kleinere Küchen in Kneipen, Clubs, Cafés und Restaurants.

- Innenbeleuchtung
- 2 x abnehmbare verchromte Stangenregale
- Glasemailliertes Interieur
- 33L Kapazität
- Doppelt verglaste Tür



Spezifikation
CB998 Modell: LCO, 230V, 2,5kW, 10,4A, Temperaturbereich 50 °C bis 250 °C, Abmessungen (mm): 371 (H) x 555 (B) x 488 (T), Gewicht 25,5kg.

Art.-Nr.	Beschreibung
CB998	2x GN 1/2
DE340	4x GN 2/3
DE341	4x GN 1/2

Gastro M Konvektionsofen mit 1 Rost

Konvektionsofen geeignet für 4 2/3 GN-Roste und/oder Backbleche. Benutzerfreundlich durch ein einfaches Bedienfeld. Ausgestattet mit Thermostat bis 300°C und Zeitschaltuhr. Der Konvektionsofen ist ausgestattet mit 2 Ventilatoren. Innen- und Außenseite aus Edelstahl AISI304. Ausgestattet mit doppelt verglaste herunterklappbarer Tür.

- 2 Ventilatoren
- Inkl. 1 Rost (bietet Platz für 4 x 2/3 GN)
- Doppelt verglaste herunterklappbare Tür
- Innen- und Außenseite aus Edelstahl AISI304

Spezifikation

GR200 Modell: GER423. 230V. 3,6kW. Temperaturbereich 50° bis 300°C.
Größe (cm): 56,8(H)x 55,7(B)x 58,5(T). Gewicht 40kg.

Art.-Nr.	Beschreibung
GR200	3,6kW 230V



Gastro M Konvektionsofen mit Luftbefeuchter und 1 Rost

Konvektionsofen mit Luftbefeuchter geeignet für 4 2/3 GN-Roste und/oder Backbleche. Benutzerfreundlich durch ein einfaches Bedienfeld. Ausgestattet mit Thermostat bis 300°C und Zeitschaltuhr. Der Konvektionsofen ist ausgestattet mit 2 Ventilatoren. Innen- und Außenseite aus Edelstahl AISI304. Ausgestattet mit doppelt verglaste Tür mit Linksanschlag.

- 2 Ventilatoren
- Inkl. 1 Rost (bietet Platz für 4 x 2/3 GN)
- Doppelt verglaste Tür mit Linksanschlag
- Innen- und Außenseite aus Edelstahl AISI304

Spezifikation

GR201 Modell: GEU423. 230V. 3,5kW. Temperaturbereich 50° - 300°C.
Größe (cm): 56(H) x 65,8(B) x 68,5(T). Gewicht 50kg.

Art.-Nr.	Beschreibung
GR201	3,5kW 230V



Gastro M Konvektionsofen mit Luftbefeuchter und 4 Roste

Konvektionsofen mit Luftbefeuchter geeignet für 4x600x400mm Roste und/oder Backbleche. Benutzerfreundlich durch ein einfaches Bedienfeld. Ausgestattet mit Thermostat 300°C und Zeitschaltuhr. Der Konvektionsofen ist ausgestattet mit 2 Ventilatoren. Innen- und Außenseite aus Edelstahl AISI304. Ausgestattet mit doppelt verglaste herunterklappbarer Tür. Mit Umbauzubehör PT4 GNR 1/1 einfach anzupassen an 1/1 Gastronorm, Artikelnummer GR209..

- 2 Ventilatoren
- Inkl. 1 Rost (bietet Platz für 4x 600x400mm)
- Doppelt verglaste herunterklappbare Tür
- Innen- und Außenseite aus Edelstahl AISI304

Spezifikation

GR202 Modell: BERU464. 230V. 3,3kW. Temperaturbereich 50° - 300°C.
Größe(cm): 59,8(H) x 72,4(B) x 73(T). Gewicht 52kg.
GR203 Modell: BERU464PW. 400V. 4,7kW. Temperaturbereich 50° - 280°C.
Größe(cm): 72,4(H) x 73(B) x 59,8(T). Gewicht 52kg.

Art.-Nr.	Beschreibung
GR202	3,3kW. 230V.
GR203	4,7kW 400V
GR209	Umbauzubehör für GR202 und GR203



TISCHSERVICE

RESTAURANT, BAR
& HOTEL

MÖBEL

EINWEGARTIKEL
& REINIGUNG

KLEIDUNG
& ARBEITSSCHUHE

KÜCHE

KÜCHENMÖBEL
& TRANSPORT

GERÄTE

KÜHLEN & GEFRIEREN

GERÄTE / MIKROWELLEN & ÖFEN

Gastro M Konvektionsofen mit 1 Rost

Konvektionsofen geeignet für 4x 600x400mm Roste und/oder Backbleche. Benutzerfreundlich durch ein einfaches Bedienfeld. Ausgestattet mit Thermostat 300°C und Zeitschaltuhr. Der Konvektionsofen ist ausgestattet mit 2 Ventilatoren. Innen- und Außenseite aus Edelstahl AISI304. Ausgestattet mit doppelt verglaster Klapptür. Mit Umbauzubehör PT4 1/1 einfach anzupassen an 1/1 Gastronorm, Artikelnummer GR210. Dieser Ofen benötigt einen festen Wasseranschluss.

- 2 Ventilatoren
- Inkl. 1 Rost (bietet Platz für 4x 600x400mm)
- Doppelt verglaste Tür mit Linksanschlag
- Innen- und Außenseite aus Edelstahl AISI304

Spezifikation
GR204 Modell: BEU464. 400V. 6,3kW. Temperaturbereich 50° - 300°C.
 Größe(cm): 56(H)x 82,5(B)x 68,5(T). Gewicht 59kg.
GR207 Modell: SFR46. Größe (cm): 86,5(H) x 74(B) x 56(T). Gewicht 12,5kg.

Art.-Nr.	Beschreibung
GR204	6,3kW 400V
GR207	Untergestell für GR204, GR205



Gastro M Konvektionsofen mit 1 Rost

Konvektionsofen geeignet für 6x 600x400m Roste und/oder Backbleche. Benutzerfreundlich durch ein einfaches Bedienfeld. Ausgestattet mit Thermostat 300°C und Zeitschaltuhr. Der Konvektionsofen ist ausgestattet mit 2 Ventilatoren. Innen- und Außenseite aus Edelstahl AISI304. Ausgestattet mit doppelt verglaster Tür mit Linksanschlag. Mit Umbauzubehör PT6 1/1 einfach anzupassen an 1/1 Gastronorm, Artikelnummer GR211. Dieser Ofen benötigt einen festen Wasseranschluss.

- 2 Ventilatoren
- Doppelt verglaste Tür mit Linksanschlag
- Innen- und Außenseite aus Edelstahl AISI304

Spezifikation
GR205 Modell: BEU664. 400V. 7,7kW. Temperaturbereich 50° bis 300°C.
 Größe(cm): 71(H) x 82,5(B) x 71(T). Gewicht 85kg.
GR207 Modell: SFR46. Größe (cm): 86,5(H) x 74(B) x 56(T). Gewicht 12,5kg.

Art.-Nr.	Beschreibung
GR205	7,7kW 400V
GR207	Untergestell für GR204, GR205
GR211	Umbauzubehör für GR205



Gastro M Konvektionsofen mit 1 Rost

Konvektionsofen geeignet für 10x 600x400mm Roste und/oder Backbleche. Benutzerfreundlich durch ein einfaches Bedienfeld. Ausgestattet mit Thermostat 300°C und Zeitschaltuhr. Der Konvektionsofen ist ausgestattet mit 3 Ventilatoren. Innen- und Außenseite aus Edelstahl AISI304. Ausgestattet mit doppelt verglaster Tür mit Linksanschlag. Mit Umbauzubehör PT10 1/1 einfach anzupassen an 1/1 Gastronorm, Artikelnummer GR212. Dieser Ofen benötigt einen festen Wasseranschluss.

- 3 Ventilatoren
- Doppelt verglaste Tür mit Linksanschlag
- Innen- und Außenseite aus Edelstahl AISI304

Spezifikation
GR206 Modell: BEU1064. 400V. 11,5kW. Temperaturbereich 50° bis 280°C.
 Größe(cm): 101(H) x 82,5(B) x 71(T). Gewicht 125kg.
GR208 Modell: SFR1046. Größe (cm): 66,5(H) x 74(B) x 56(T). Gewicht 11,5kg.

Art.-Nr.	Beschreibung
GR206	11,5kW 400V
GR208	Untergestell für GR206
GR212	Umbauzubehör für GR206



Menumaster Raptor Xpress MRX-Serie

Leistungsstarkes Hochgeschwindigkeitskochen auf kleinem Raum. Stapelbar und klein genug, um auf der Arbeitsplatte Platz zu finden, mit 11 Leistungsstufen, 360 Menüs und Wi-Fi/USB-Konnektivität, die es Ihnen ermöglicht, Ihre neuesten Rezepte hochzuladen. Kombiniert das Garen in der Mikrowelle mit leistungsstarker Umluft für hervorragende, hochwertige Ergebnisse in kürzester Zeit.



Spezifikation

CT357-3PH 60 kg; 400V; 95°C bis 270°C; 17,2 L; Edelstahl

Art.-Nr.	Beschreibung
CT357-3PH	3000W Mikrowellenherd 2300W Heißluft

Gastro M Kombi-Dampfgarer

Dampfgarer in kompaktem Design. 1/1 GN-Modell in der Länge. Ganz aus Edelstahl AISI 304. Mit doppelwandiger Glastür, rechtsdrehenden, automatischen Rücklaufventilatoren und elektronischem Bedienfeld. Erhältlich für 6 x oder 10 x 1/1 GN, mit oder ohne automatischem Reinigungssystem.

- Platz für 6 oder 10 x 1/1 GN-Behälter (Längsrichtung)
- Elektronisches Bedienfeld
- Doppelwandige Glastür
- 2 oder 3 automatische Rücklaufventilatoren
- Einfach zu reinigen
- Mit oder ohne automatisches Reinigungssystem



Spezifikation

DS468 Modell: FDEK061. 400V. 7,8kW. Temperaturbereich Ofen +30°C bis +280°C / Dampfgarer +30°C bis +110°C. Größe (cm): 76,9(H) x 51,7(B) x 89(T). Gewicht 80kg.
DS469 Modell: FDEK061 PWA. 400V. 7,8kW. Temperaturbereich Ofen +30°C bis +280°C / Dampfgarer +30°C bis +110°C. Größe (cm): 76,9(H) x 51,7(B) x 89(T). Gewicht 80kg.
DS471 Modell: FDEK101PWA. 400V. 15,6kW. Temperaturbereich Ofen +30°C bis +280°C / Dampfgarer +30°C bis +110°C. Größe (cm): 95,6(H) x 51,7(B) x 89(T). Gewicht 150kg.

Art.-Nr.	Beschreibung
DS468	6 x 1/1 GN
DS469	6 x 1/1 GN mit Reinigungssystem
DS471	10 x 1/1 GN mit Reinigungssystem



TISCHSERVICE

RESTAURANT, BAR & HOTEL

MÖBEL

EINWEGARTIKEL & REINIGUNG

KLEIDUNG & ARBEITSSCHUHE

KÜCHE

KÜCHENMÖBEL & TRANSPORT

GERÄTE

KÜHLEN & GEFRIEREN

Gastro-M 600 Serie

Gastro M 600 Series

Die Gastro-M Serie ist robust, leistungsstark, energiesparend, einfach zu reinigen und haben eine moderner Ausstrahlung. Alle Geräte sind aus Edelstahl und können mit Verbindungsstegen verbunden werden. Gastro-M ist das unverzichtbare Bindeglied in der professionellen Küche.



Gastro-M 600 Series Elektrische Grillplatten

Elektrische Grillplatten mit glattgeschliffener Grilloberfläche. Schnelle Aufwärmzeit, eingebaute Fettauffangschublade, thermostatisch kontrollierte Zone mit eingebautem An-/Ausschalter und Kontrolllampe. Einfach zu reinigen.

- Edelstahlgehäuse
- Hochwertige Gussstahlplatte
- Integrierte Fettauffangschublade
- Einstellbares Thermostat
- Gleichmäßige Erhitzung
- Passend für Unterschrank GL913 & Untergestell GL911



Elektrisch



Art.-Nr.	Beschreibung
GN021	30cm breit - 400V
GL905	60cm breit

Spezifikation
GN021 3kW/400V. Größe (cm): 28(H) x 30(B) x 60(T). Gewicht 27kg.
GL905 400V/6kW. Größe (cm): 28(H) x 60(B) x 60(T). Gewicht: 51kg

Gastro-M 600 Series Elektrische Grillplatten

Elektrische Grillplatte mit gerillter Grilloberfläche. Schnelle Aufwärmzeit, eingebaute Fettauffangschale, thermostatische Regulierung, mit eingebautem An-/Ausschalter und Kontrolllampe. Einfach zu reinigen.

- Kontrollleuchte
- Thermostatische Regulierung
- Chromgehäuse
- Gerillte oder glatte Grillplatte



Elektrisch



Art.-Nr.	Beschreibung
GN022	30cm breit - 400V
GN027	60cm breit - 400V

Spezifikation
GN022 3kW/400V. Größe (cm): 28(H) x 30(B) x 60(T). Gewicht 27kg.
GN027 6kW/400V. Größe (cm): 28(H) x 60(B) x 60(T). Gewicht 50kg.

Gastro-M 600 Series Grillplatten für Erdgasanschluss

Grillplatte geeignet für Erdgas mit glatt geschliffener Grilloberfläche. Schnelle Aufwärmzeit, Piezozündung, integrierte Fettauffangschale, thermostatisch einstellbar pro Zone und Thermostatsicherheitsventil. Einfach zu reinigen. Auch erhältlich für Propangas.

- Edelstahlgehäuse
 - Piezoelektrische Zündung
 - Integrierte Tropfschale
 - Einstellbares Thermostat
 - Gleichmäßige Erhitzung
- Auf Anfrage auch als Propangasausführung erhältlich.



Art.-Nr.	Beschreibung
GN020	30cm breit
GL904	60cm breit

Spezifikation
GN020 5,2kW. Größe (cm): 28(H) x 30(B) x 60(T). Gewicht 27kg.
GL904 Erdgas, 10,4kW. Größe (cm): 28(H) x 60(B) x 60(T). Gewicht: 51kg

Gas



Gastro M 600 Serie Grillplatten für Erdgasanschluss

Grillplatte geeignet für Erdgas mit 1/2 glatter und 1/2 gerillter Grillplatte. Schnelle Aufwärmzeit, Piezozündung, integrierte Fettauffangschale, thermostatisch einstellbar pro Zone und Thermostatsicherheitsventil. Einfach zu reinigen. Auch erhältlich für Propangas.

- Edelstahlgehäuse
- Piezozündung
- Integrierte Tropfschale
- Sicherheitsthermostatventil



Art.-Nr.	Beschreibung
GN025	Grillplatte Stahl

Spezifikation
GN025 10,4kW. Größe (cm): 28(H) x 60(B) x 60(T). Gewicht 50kg.

Gas



TISCHSERVICE

RESTAURANT, BAR
& HOTEL

MÖBEL

EinWEGARTIKEL
& REINIGUNG

KLEIDUNG
& ARBEITSSCHUHE

KÜCHE

KÜCHENMÖBEL
& TRANSPORT

GERÄTE

KÜHLEN & GEFRIEREN

GERÄTE / BACK- UND KOCHGERÄTE

Gastro-M 600 Series Fritteusen

Elektrische Fritteuse mit stufenlosem Thermostat pro Frittierkorb, schneller Aufwärmzeit, An-/Ausschalter, Sicherheitsthermostat, Kaltzone und Krümelsieb. Aufklappbares Element für eine einfache Reinigung. Im Lieferumfang sind Frittierkörbe enthalten.

- Edelstahlgehäuse
- 10L pro Frittierkorb
- Integrierter Ablaufhahn
- Einstellbares Thermostat
- Sicherheitsabschaltung
- Kaltzone



Elektrisch



Art.-Nr.	Beschreibung
GL908	Elektrische Fritteuse 10L
GL909	Elektrische Fritteuse 2 x 10L

Spezifikation
GL908 400V/7,5kW. Größe (cm): 28(H) x 30(B) x 60(T). Gewicht: 20kg
GL909 400V/15kW. Größe (cm): 28(H) x 60(B) x 60(T). Gewicht: 34kg

Gastro-M 600 Series Doppelfritteuse 2 x 8L

Fritteuse für Erdgas mit piezoelektrischer Zündung und Thermostatsicherheitsventil. Schnelle Aufwärmzeit durch zwei Flammenrohre pro Behälter. Ausgestattet mit Kaltzone, Ablaufhahn und Krümelsieb. Im Lieferumfang sind Frittierkörbe enthalten.

- Edelstahlgehäuse
- 2 x 8 Liter
- Integrierter Ablaufhahn
- Einstellbares Thermostat
- Thermostatsicherheitsventil
- Auf Anfrage auch als Propangasausführung erhältlich.



Gas



Art.-Nr.	Beschreibung
GL907	Gasfritteuse 2 x 8L

Spezifikation
GL907 Erdgas, 13,6kW. Größe (cm): 28(H) x 60(B) x 60(T). Gewicht: 42kg

Gastro-M 600 Series Lavasteingrill für Gasanschluss

Lavasteingrill geeignet für Erdgas mit gusseiserner Grilloberfläche, Piezozündung, Edelstahlbrenner, Wasserbehälter und Thermoelement. Komplett geliefert mit Lavasteinen.

- Edelstahlgehäuse
- Integrierte Fettauffanglade
- Piezozündung
- Einstellbares Thermostat



Gas



Art.-Nr.	Beschreibung
GN028	60cm breit

Spezifikation
GN028 11kW. Größe (cm): 28(H) x 60(B) x 60(T). Gewicht: 42kg.

Gastro-M 600 Series Nudelkocher

Elektrischer Nudelkocher mit 14 Liter Kapazität mit Wasserhahn, stufenlosem Thermostat und Kontrolllampe. Körbe sind separat erhältlich.

- Edelstahlgehäuse
- 14 Liter Inhalt
- Lieferung ohne Nudelkörbe
- Passend für Unterschrank GL912 & Untergestell GL910



Elektrisch



Art.-Nr.	Beschreibung
GL903	Nudelkocher
GL884	Nudelkorb (pro Stück)

Spezifikation
GL903 230V/3,0kW. Größe (cm): 28(H) x 30(B) x 60(T). Gewicht: 18kg.

Gastro-M 600 Series Bain-Marie

Elektrische Bain-Marie aus Edelstahl für eine lange Lebensdauer. Ideal für das Warmhalten von Speisen auf Serviertemperatur. Geeignet für den Einsatz mit GN Behältern bis zu 150mm Tiefe.

- Edelstahlgehäuse
- GL902: GN1/2 + GN1/4 max.150mm tief
- GN035: GN1/1 max.150mm tief
- Wird ohne GN Behälter geliefert
- Kompatibel mit GL910 Untergestell und GL912 Unterschrank



Elektrisch



Art.-Nr.	Beschreibung
GN035	Elektrische Bain-Marie

Spezifikation
GN035 3kW/230V. Größe (cm): 28(H) x 60(B) x 60(T). Gewicht 32kg.

Gastro-M 600 Series Elektroherd mit Kochplatten

Elektroherd mit Kochplatten von 22cm umschaltbar auf 230V 3 50/60 Hz. Edelstahlgehäuse. Schalter mit 6 Positionen und Kontrolllampe für jede Kochplatte.

- Edelstahlgehäuse
- Mit 2 oder 4 Kochplatten
- Kontrollleuchte



Elektrisch



Art.-Nr.	Beschreibung
GN017	2 Kochplatten
GN018	4 Kochplatten

Spezifikation
GN017 3kW/400V. Größe (cm): 28(H) x 30(B) x 60(T). Gewicht 16kg.
GN018 6kW/400V. Größe (cm): 28(H) x 60(B) x 60(T). Gewicht 30kg.

TISCHSERVICE

RESTAURANT, BAR & HOTEL

MÖBEL

EINWEGARTIKEL & REINIGUNG

KLEIDUNG & ARBEITSSCHUHE

KÜCHE

KÜCHENMÖBEL & TRANSPORT

GERÄTE

KÜHLEN & GEFRIEREN

GERÄTE / BACK- UND KOCHGERÄTE

Gastro M 600 Serie Elektrische keramische Kochplatten

Keramische Kochplatte. Schalter mit 6 Positionen und Kontrolllampe für jede Zone. Edelstahlgehäuse.

- Edelstahlgehäuse
- Umschaltbar auf 230V 3 Phasen 50/60 HZ
- 2 Kochzonen
- Kontrollleuchte pro Kochzone



Elektrisch



Art.-Nr. Beschreibung
GN019 Elektrische Kochplatte

Spezifikation
GN019 3,6kW/400V. Größe (cm): 28(H) x 30(B) x 60(T). Gewicht 16kg.

Gastro-M 600 Series Gasherd

Gasherd mit emailliertem Gusseisen, piezoelektrische Zündung. Standardausführung Erdgas. Auch für Propangas erhältlich.

- Edelstahlgehäuse
- Piezoelektrische Zündung
- Topfträger aus emailliertem Gusseisen
- Auf Anfrage auch als Propangasausführung erhältlich.



Gas



Art.-Nr. Beschreibung
GL900 2 Brenner
GL901 4 Brenner

Spezifikation
GL900 Erdgas, 6,1kW. Größe (cm): 28(H) x 30(B) x 60(T). Gewicht: 15kg
GL901 Erdgas, 12,2kW. Größe (cm): 28(H) x 60(B) x 60(T). Gewicht: 25kg

Gastro-M 600 Series Gasherd

Gasherd mit 5 Brennern. Ausgestattet mit Thermokreuz und Piezozündung. Standardausführung Erdgas auch erhältlich für Propangas.

- 5 Brenner
- Edelstahlgehäuse
- Kochfelder 22(Ø)cm



Gas



Art.-Nr. Beschreibung
GN016 5 Brenner 90cm Breit

Spezifikation
GN016 15kW. Größe (cm): 28(H) x 90(B) x 60(T). Gewicht 30kg.

Gastro-M 600 Series Gasofen mit 4 Brenner & Konvektionsofen

Edelstahl-Ofen mit vier Brennern. Mit Piezozündung und starken Drehknöpfen, können Sie die Flamme entzünden und überprüfen Sie die Kochtemperatur. Ein Edelstahl-Spritzschutz sorgt dafür, dass Ihre Umgebung geschützt ist.

- Piezozünder
- Starke Drehknöpfe
- Gläserne oder Edelstahl-Tür
- Elektrischer Ofen

Spezifikation
GN013 18,1kW/230V. Größe (cm): 85(H) x 60(B) x 60(T). Innenmaße: 32,5(H) x 39,6(B) x 34,2(L)cm. Gewicht 62kg.

Art.-Nr.	Beschreibung
GN013	4 Brenner & Konvektionsofen mit Edelstahltür



Elektrisch



Gastro-M 600 Series Gasherd mit 5 Brennern & Konvektionsofen

Gasherd mit 5 Brennern und Konvektionsofen mit Thermoelement, Kupferbrennern und Pilotflamme. Der 1/1GN Backofen ist mit Thermostat, elektrischem Grill, Edelstahlloftentür und herausnehmbare Schienen ausgestattet. Backofen Innenmaße: 32,5(H) x 57(B) x 34,2(L)cm. Standardausführung Erdgas. Verstellbare Füße.

- 1,3kW elektrischer Grill
- Edelstahlgehäuse
- Zwei 2,8kW Brenner
- Drei 3,3kW Brenner
- 3kW Konvektionsofen

Spezifikation
GN014 19,8kW/230V. Größe (cm): 85(H) x 90(B) x 60(T). Innenmaße: 32,5(H) x 57(B) x 34,2(L)cm. Gewicht 70kg.

Art.-Nr.	Beschreibung
GN014	5 Brenner & Konvektionsofen



Gas



TISCHSERVICE

RESTAURANT, BAR
& HOTEL

MÖBEL

EINWEGARTIKEL
& REINIGUNG

KLEIDUNG
& ARBEITSSCHUHE

KÜCHE

KÜCHENMÖBEL
& TRANSPORT

GERÄTE

KÜHLEN & GEFRIEREN



Gastro-M 600 Series Untergestell

Untergestell mit verstellbaren Füßen.

Spezifikation

GL911 Größe (cm): 57(H) x 60(B) x 49(T)cm. Gewicht: 4kg

Art.-Nr.	Beschreibung
GL911	Untergestell 60/60



Gastro-M 600 Series Unterschänke

Unterschrank mit verstellbaren Füßen.

Spezifikation

GL912 Größe (cm): 57(H) x 30(B) x 49(T). Gewicht: 13kg

GL913 Größe (cm): 57(H) x 60(B) x 49(T). Gewicht: 20kg

Art.-Nr.	Beschreibung
GL912	Unterschrank 60/30
GL913	Unterschrank 60/60



Gastro-M 600 Series Untergestell

Untergestell mit verstellbaren Füßen.

Spezifikation

GN038 Größe (cm): 57(H) x 90(B) x 49(T). Gewicht 20kg.

Art.-Nr.	Beschreibung
GN038	Unterschrank 60/90



Gastro-M 650 Serie



Gastro M
650 Series

Gastro-M umfasst ein Programm, das praktisch allen Wünschen in der Profiküche gerecht wird. Durch das kompakte Gastronormsystem benötigt Gastro-M nur wenig Stellfläche. Das Gehäuse dieser Serie besteht vollständig aus Edelstahl. Die verschiedenen Geräte können mit niedrigen oder hohen Verbindungsstücken aneinander verbunden werden.

Gastro-M 650 Series Elektrische Grillplatte

Grillplatte geeignet für Elektroanschluss gerillter oder glatter Grilloberfläche. Schnelle Aufwärmzeit, integrierte Fettauffangschale, thermostatisch einstellbar pro Zone und Thermostat mit integrierten An-/Ausschalter und Kontrolllampe. Einfach zu reinigen.

- Heavy-duty gerillte Grillplatte
- Integrierte Tropfschale
- Kontrollleuchte
- Eingebauter Ein-/Ausschalter



Spezifikation
GN058 4,5kW/400V. Größe (cm): 28(H) x 40(B) x 60(T). Gewicht 41kg.
GL918 400V/9kW. Größe (cm): 28(H) x 70(B) x 65(T). Gewicht: 74kg

Art.-Nr.	Beschreibung
1 GN058	40cm breit - gerillt
2 GL918	70cm breit - glatt

Gastro-M 650 Series Grillplatten für Gasanschluss

Grillplatte geeignet für Erdgas mit gerillter Grilloberfläche. Schnelle Aufwärmzeit, Piezozündung, integrierte Fettauffangschale, thermostatisch einstellbar pro Zone und Thermostatsicherheitsventil. Einfach zu reinigen. Auch erhältlich für Propangas.

- Integrierte Tropfschale
- Einstellbares Thermostat
- Piezoelektrische Zündung
- Gerillte Platte
- Edelstahlgehäuse



Spezifikation
GN057 5,7kW. Größe (cm): 28(H) x 40(B) x 65(T). Gewicht 41kg.
GL917 Erdgas/5,7kW. Größe (cm): 28(H) x 40(B) x 65(T). Gewicht: 39kg.

Art.-Nr.	Beschreibung
3 GN057	40cm breit - gerillt
4 GL917	40cm breit - glatt

Elektrisch



KÜCHE

TISCHSERVICE

RESTAURANT, BAR & HOTEL

MÖBEL

EINWEGARTIKEL & REINIGUNG

KLEIDUNG & ARBEITSSCHUHE

KÜCHENMÖBEL & TRANSPORT

GERÄTE

KÜHLEN & GEFRIEREN

Gas



GERÄTE / BACK- UND KOCHGERÄTE

Gastro-M 650 Series Elektrische Grillplatte

Gastro M Grillplatte 65/70FTRE geeignet für Elektroanschluss mit 1/2 glatter und 1/2 gerillter Grillplatte. Schnelle Aufwärmzeit, integrierte Fettauffangschublade, thermostatisch einstellbar pro Zone und Thermostat mit integriertem An-/Ausschalter und Kontrolllampe. Einfach zu reinigen.

- Heavy-duty Grillplatte
- Integrierte Tropfschale
- Kontrollleuchte
- Eingebauter Ein-/Ausschalter



Elektrisch



Spezifikation

GN061 9kW/400V. Größe (cm): 28(H) x 70(B) x 65(T).
Gewicht 75kg.

Art.-Nr. Beschreibung

GN061 70cm breit - halb gerillt, halb glatt

Gastro-M 650 Series Grillplatten für Gasans

Grillplatte geeignet für Erdgas mit glatt geschliffener Grillplatte. Schnelle Aufwärmzeit, Piezozündung, integrierte Fettauffangschale, thermostatisch einstellbar pro Zone und Thermostatsicherheitsventil. Einfach zu reinigen.

- Integrierte Tropfschale
- Sicherheitsthermostatventil
- Leicht zu reinigen



Gas



Spezifikation

GN059 11,4kW. Größe (cm): 28(H) x 70(B) x 65(T). Gewicht 75kg.
GN060 11,4kW. Größe (cm): 28(H) x 70(B) x 65(T). Gewicht 75kg.

Art.-Nr. Beschreibung

GN059 70cm breit - Stahl

GN060 70cm breit - verchromt

Gastro-M 650 Series Elektrische Fritteusen

Elektrische Fritteusen mit stufenlos einstellbarem Thermostat pro Behälter, An-/Ausschalter, Thermostatsicherheitsventil, schnelle Aufwärmzeit, Kältezone und Krümelsieb. Hochklappbares Element für einfache Reinigung. Lieferung inklusive Frittierkörbe.

- Edelstahlgehäuse
- Integrierter Fettablaufhahn
- Stufenlos einstellbares Thermostat
- Sicherheitsthermostat
- Kältezone



Elektrisch



Art.-Nr. Beschreibung

GL921 Elektrische Fritteuse 10L

GL922 Elektrische Fritteuse 2 x 10L

Spezifikation

GL921 400V/7,5kW. Größe (cm): 28(H) x 40(B) x 65(T). Gewicht: 25kg

GL922 400V/15kW. Größe (cm): 28(H) x 70(B) x 65(T). Gewicht: 47kg

Gastro-M 650 Series Gas Fritteuse

Gas Fritteuse, Erdgas Ausführung mit Piezozündung, Thermostatsicherheitsventil, schnelle Aufwärmzeit durch 2 Flammenrohre. Mit Kaltzone, Krümelsieb und Ablaufhahn. Lieferung komplett mit Frittierkörben.

- 6,3kW
- Eingebauter Ablasshahn
- Sicherheitsthermostat
- Piezozündung

Spezifikation

GN063 6,3kW. Größe (cm): 28(H) x 40(B) x 65(T). Gewicht 25kg.

Art.-Nr. Beschreibung

GN063 Fritteuse Gasanschluss



Gas



Gastro-M 650 Series Gasfritteuse

Fritteuse für Erdgas mit piezoelektrischer Zündung, Thermostatsicherheitsventil, schnelle Aufwärmzeit durch zwei Flammenrohre pro Behälter. Ausgestattet mit Kaltzone, Ablaufhahn und Krümelsieb. Im Lieferumfang sind Frittierkörbe enthalten.

- Edelstahlgehäuse
- 8+8 Liter
- Integrierter Ablaufhahn
- Einstellbares Thermostat
- Thermostatsicherheitsventil
- Auf Anfrage auch als Propangasausführung erhältlich

Spezifikation

GL920 Erdgas/12,6kW. Größe: 28(H) x 70(B) x 65(T). Gewicht: 47kg

Art.-Nr. Beschreibung

GL920 Gasfritteuse 2 x 8L



Gas



Gastro-M 650 Series Pommes-Frites-Warmhaltegerät

Pommeswarmhaltegerät mit 1/1GN Behälter 15cm tief mit Thermostat, integriertem An-/Ausschalter und Kontrolllampe.

- Kompatibel mit GN1/1 Behälter bis zu 150mm tief
- Eingebauter Ein-/Ausschalter
- Kontrollleuchte

Spezifikation

GN064 1kW/230V. Größe (cm): 28(H) x 40(B) x 65(T). Gewicht 22kg.

Art.-Nr. Beschreibung

GN064 Pommes-Frites-Warmhaltegerät



Elektrisch



TISCHSERVICE

RESTAURANT, BAR
& HOTEL

MÖBEL

EINWEGARTIKEL
& REINIGUNG

KLEIDUNG
& ARBEITSSCHUHE

KÜCHE

KÜCHENMÖBEL
& TRANSPORT

GERÄTE

KÜHLEN & GEFRIEREN

GERÄTE / BACK- UND KOCHGERÄTE

Gastro-M 650 Series Elektrische Bain-Maries

Elektrische Bain-Marie geeignet für GN Behälter bis 150mm Tiefe. Das eingebaute Wärmeelement und die flache Basis ermöglichen eine gleichmäßige Wärmeverteilung, während das Thermostat und die Kontrollleuchte Änderungen anzeigen. (GN-Behälter separat erhältlich).

- Edelstahlgehäuse
- 1/1 GN max. 15cm tief
- Wird ohne GN Behälter geliefert



Elektrisch



Art.nr	Omschrijving
GN068	GN 1/1
GN069	GN 2/1

Spezifikation
GN068 1,5kW/230V. Größe (cm): 28(H) x 40(B) x 65(T). Gewicht 22kg.
GN069 3kW/400V. Größe (cm): 28(H) x 70(B) x 65(T). Gewicht 30kg.

Gastro-M 650 Series Elektrischer Nudelkocher

Elektrischer Nudelkocher mit 20 Liter Kapazität pro Behälter. Mit Wasserhahn, stufenlos einstellbarem Thermostat, Kontrolllampe und Ablaufhahn. Körbe sind separat erhältlich.

- Erhältlich mit 20L- oder 40L-Inhalt
- Ablaufhahn
- Wasserhahn
- Kontrollleuchte



Elektrisch



Art.-Nr.	Beschreibung
GN065	Pastakocher 20L
GN067	Nudelkorb 1/4GN

Spezifikation
GN065 6kW/400V. Größe (cm): 28(H) x 40(B) x 65(T). Gewicht 24kg.
GN067 Größe (cm): 16(H) x 14(B) x 14(T). Gewicht 0,6kg.

Gastro-M 650 Series Lavasteingrill Gasanschluss

Gastro M Lavasteingrill 65/70GRL geeignet für Erdgas mit gusseiserner Grilloberfläche, Piezozündung, Edelstahlbrenner, Wasserbehälter und Thermoelement. Komplett geliefert mit Lavasteinen.

- Edelstahlgehäuse
- Gusseisernes Grillrost
- Wasserbehälter
- Einstellbares Thermostat



Gas



Art.-Nr.	Beschreibung
GL919	40cm breit
GN062	70cm breit

Spezifikation
GL919 Erdgas/5,5kW. Größe (cm): 28(H) x 40(B) x 65(T). Gewicht: 45kg
GN062 11kW. Größe (cm): 28(H) x 70(B) 65(T). Gewicht 59kg.



TISCHSERVICE

RESTAURANT, BAR
& HOTEL

MÖBEL

EINWEGARTIKEL
& REINIGUNGKLEIDUNG
& ARBEITSSCHUHE

KÜCHE

KÜCHENMÖBEL
& TRANSPORT

GERÄTE

KÜHLEN & GEFRIEREN

Gastro-M 650 Series Gasherd

Gaskocher mit 1, 2 oder 4 Brennern. Ausgestattet mit Thermosteuerer, emailliertem Überlauf und Piezozündung. Standardausführung Erdgas. Auch für Propangas erhältlich.

- 1, 2 oder 4 Brenner
- Edelstahlgehäuse
- Piezozündung



Art.-Nr.	Beschreibung
GN054	1 Brenner - 40cm breit
GL916	2 Brenner - 40cm breit
GN055	4 Brenner - 70cm breit

Spezifikation

GN054 Größe (cm): 28(H) x 40(B) x 65(T). Gewicht 21kg.
GL916 Erdgas/8,6kW, 2 Brenner. Größe (cm): 28(H) x 40(B) x 65(T). Gewicht: 26kg
GN055 17,2kW. Größe (cm): 28(H) x 70(B) x 65(T). Gewicht 43kg.

Gas



Gastro-M 650 Series Gaskocher

Gaskocher mit Thermosteuerer und emailliertem Überlauf. Standardausführung Erdgas, auch für Propangas erhältlich.

- Erhältlich mit 4 oder 6 Brennern
- Edelstahlgehäuse
- Platz für Töpfe und Pfannen



Spezifikation

GL914 Erdgas/17,2kW, 4 Brenner. Größe (cm): 85(H) x 70(B) x 65(T). Gewicht: 47kg
GL915 Erdgas/25,8kW, 6 Brenner. Größe (cm): 85(H) x 110(B) x 65(T). Gewicht: 65kg

Art.-Nr.	Beschreibung
GL914	4 Brenner - 70cm breit
GL915	6 Brenner - 110cm breit

Gas



GERÄTE / BACK- UND KOCHGERÄTE

Gastro-M 650 Series Gasherd mit 4 Brennern und Ofen

Gastro M Gasherd 65/70 CFG mit 4 Brennern und Gasofen, mit Thermokreuz und Kupferbrennern. Der Backofen ist mit Thermostat, Piezozündung und herausnehmbaren Schienen ausgestattet. Backofen Innenmaße: 27,4(H) x 57(B) x 54(L)cm. Standardausführung Erdgas. Verstellbare Füße.

- Edelstahlgehäuse
- Ofen mit Thermostatsteuerung
- Herausnehmbare Schienen
- Ofen Leistung: 5kW



Gas



Spezifikation

GN047 22,2kW. Größe (cm): 85(H) x 70(B) x 65(T). Innenmaße: 27,4(H) x 57(B) x 54(L)cm. Gewicht 90kg.

Art.-Nr. Beschreibung

GN047 4 Brenner + Ofen - 70cm breit

Gastro-M 650 Series Gasherd mit 6 Brennern & Ofen

Gastro M Gasherd 65/110 CFG mit 6 Brennern und Unterschrank, Thermokreuz und Kupferbrennern. Der Backofen ist mit Thermostat, Piezozündung und herausnehmbaren Schienen ausgestattet. Backofen Innenmaße: 27,4(H) x 57(B) x 54(L)cm. Standardausführung Erdgas. Verstellbare Füße.

- Herausnehmbare Schienen
- Ofen Leistung: 5kW
- Edelstahl Gehäuse



Gas



Spezifikation

GN048 30,8kW. Größe (cm): 85(H) x 110(B) x 65(T). Innenmaße: 27,4(H) x 57(B) x 54(L)cm. Gewicht 124kg.

Art.-Nr. Beschreibung

GN048 6 Brenner - 110cm breit



Gastro-M 650 Series Glühplattenherd mit 2 Brennern & Gasofen

Glühplattenherd mit 2 Brennern und Backofen. Zentraler Brenner unter der Glühplatte, 2 Brenner mit Piezozündung, Pilotflamme und Thermoelement. Gasofen mit herausnehmbaren Rosten, Thermostat, Thermoelement und Piezozündung.

- Piezozündung
- Edelstahlgehäuse
- Ofen Leistung: 5kW

Spezifikation
GN052 21,8kW. Größe (cm): 85(H) x 110(B) x 65(T). Innenmaße: 27,4(H) x 57(B) x 54(L)cm. Gewicht 125kg.

Art.-Nr.	Beschreibung
GN052	2 Brenner, Glühplatte & Gasofen - 110cm breit



Gas



Gastro-M 650 Series Gasherd mit 6 Brennern & Ofen

Gasherd mit 6 Brennern, elektrischem Konvektionsofen und Schrank, Thermoelement, Kupferbrennern und Zündflamme. Der Backofen ist thermostatisch einstellbar mit Kontrolllampe und herausnehmbaren Schienen. Backofen Innenabmessung: 37,2(H) x 80(B) x 54(L)cm. Standardausführung Erdgas. Verstellbare Füße.

- Zündflamme für automatische Anzündung
- Thermoelemente
- Gas- oder Elektroherd

Art.-Nr.	Beschreibung
GN049	6 Brenner & Konvektionsofen - 110 breit

Spezifikation
GN049 Modell: 65/110CFGE. 37,2kW. Größe (cm): 85(H) x 110(B) x 65(T). Gewicht 130kg.



Gas



Gastro-M 650 Series Elektroherd mit Ofen

Elektroherd mit 4 Kochplatten und elektrischem Konvektionsofen. Schalter mit 6 Positionen und Kontrolllampe. Elektrischer Ofen mit Thermostat und eigener Kontrolllampe. Verstellbare Füße.

- Edelstahlgehäuse
- Kontrollleuchte
- 4 Kochplatten Leistung: 2,6kW pro Platte
- Ofen Leistung: 5kW

Spezifikation
GN053 14,36kW/400V. Größe (cm): 85(H) x 70(B) x 65(T). Innenmaße: 32,5(H) x 56,8(B) x 33,5(L)cm. Gewicht 80kg.

Art.-Nr.	Beschreibung
GN053	4 Platten + Ofen - 70cm breit



Elektrisch



TISCHSERVICE

RESTAURANT, BAR & HOTEL

MÖBEL

EINWEGARTIKEL & REINIGUNG

KLEIDUNG & ARBEITSSCHUHE

KÜCHE

KÜCHENMÖBEL & TRANSPORT

GERÄTE

KÜHLEN & GEFRIEREN

GERÄTE / BACK- UND KOCHGERÄTE

Gastro-M 650 Series Neutrale Arbeitseinheit

Neutrale Arbeitseinheit mit Schublade. Arbeitsplatte aus Edelstahl. Ausgestattet mit Edelstahlschublade, abnehmbar zur leichten Reinigung und geeignet für GN-Behälter bis zu 150mm Tiefe.

- Edelstahlgehäuse
- 1/1 GN-Schublade



Art.-Nr.	Beschreibung	Spezifikation
GN070	40cm breit	GN070 Größe (cm): 28(H) x 40(B) x 65(T). Gewicht 19kg.

Gastro-M 650 Series Offene Unterschränke

Offene Unterschränke mit verstellbaren Füßen.



Art.-Nr.	Beschreibung	Spezifikation
GL925	Unterschrank 40cm breit	GL925 Größe (cm): 57(H) x 40(B) x 54(T). Gewicht: 9kg.
GL926	Unterschrank 70cm breit	GL926 Größe (cm): 57(H) x 70(B) x 54(T). Gewicht: 11kg
GN080	Tür linksdrehend für GL925	GN080 Größe (cm): 40(H) x 35(B) x 2(T). Gewicht 2kg.

Gastro-M 650 Series Offene Unterschränke

Offene Unterschränke mit verstellbaren Füßen.



Spezifikation	
GN073	Größe (cm): 57(H) x 80(B) x 54(T). Gewicht 13kg.
GN074	Größe (cm): 57(H) x 110(B) x 54(T). Gewicht 18kg.

Art.-Nr.	Beschreibung
GN073	Unterschrank 80cm breit
GN074	Unterschrank 110cm breit

Gastro-M 650 Series Untergestelle

Untergestell mit verstellbaren Füßen.



Spezifikation	
GL923	Größe (cm): 57(H) x 40(B) x 54(T). Gewicht: 4kg
GL924	Größe (cm): 57(H) x 70(B) x 54(T). Gewicht: 5kg

Art.-Nr.	Beschreibung
GL923	Untergestell 40cm breit
GL924	Untergestell 70cm breit



Gastro-M 700 Plus Serie

Gastro M
700 Plus

Die 700 Plus Serie von Gastro M umfasst ein komplettes Programm, das alle Wünsche der Profiküche erfüllt. Die komplette 700 Plus Serie wird nach höchsten Standards hergestellt. Das Gehäuse ist komplett aus Edelstahl und die Standmodelle können untereinander mit Verbindungsstücke verbunden werden.



Gastro-M 700 Series Elektrische Grillplatte

Grillplatte geeignet für Elektroanschluss. Schnelle Aufwärmzeit, integrierte Fettauffangschale, thermostatisch einstellbar pro Zone und Thermostat mit integriertem An-/Ausschalter und Kontrolllampe. Einfach zu reinigen. Türen sind nicht im Lieferumfang enthalten.

- Schnelle Aufwärmzeit
- Thermostat-Zone
- Piezozündung
- Sicherheitsthermostatventil

Spezifikation
GN100 5,4kW/400V. Größe (cm): 85(H) x 40(B) x 70(T). Gewicht 58kg.

Art.-Nr.	Beschreibung
GN100	Grillplatte geschliffen

Gastro-M 700 Series Elektrische Grillplatten

Grillplatten geeignet für Elektroanschluss. Schnelle Aufwärmzeit, integrierte Fettauffangschale, thermostatisch einstellbar pro Zone und Thermostat mit integriertem An-/Ausschalter und Kontrolllampe. Einfach zu reinigen. Türen sind nicht im Lieferumfang enthalten.

- Schnelle Aufwärmzeit
- Thermostat-Zone
- Sicherheitsthermostatventil



Elektrisch



Elektrisch



Art.-Nr.	Beschreibung
1 GN101	Grillplatte geschliffen
2 GN102	Grillplatte verchromt

Spezifikation
GN101 10,8kW/400V. Größe (cm): 85(H) x 80(B) x 70(T). Gewicht 85kg.
GN102 10,8kW/400V. Größe (cm): 85(H) x 40(B) x 70(T). Gewicht 103kg.

TISCHSERVICE

RESTAURANT, BAR & HOTEL

MÖBEL

EINWEGARTIKEL & REINIGUNG

KLEIDUNG & ARBEITSSCHUHE

KÜCHE

KÜCHENMÖBEL & TRANSPORT

GERÄTE

KÜHLEN & GEFRIEREN

GERÄTE / BACK- UND KOCHGERÄTE

Gastro M 700 Serie Elektrische Grillplatten

Elektrische Grillplatte mit halb glatter und halb gerillter Platte. Die Thermostat-Zone sorgt für eine schnelle Aufwärmzeit, für einen schnellen Service. Chromplatten benötigen weniger Energie, um hohe Temperaturen zu erreichen. Lieferung ohne Türen.

- Integrierte Tropfschale
- Integrierter Ein-/Ausschalter
- Kontrollleuchte



Spezifikation

GN103 10,8kW/400V. Größe (cm): 85(H) x 80(B) x 70(T). Gewicht 88kg.
GN104 10,8kW/400V. Größe (cm): 85(H) x 80(B) x 70(T). Gewicht 103kg.

Art.-Nr.	Beschreibung
GN103	Grillplatte geschliffen
GN104	Grillplatte verchromt

Elektrisch



Gastro M Gas Grillplatten

Thermostatisch gesteuerte Grillplatten für eine genaue Kochtemperatur. Heavy-duty Kochplatte erwärmt sich schnell. Die integrierte Tropfschale fängt überschüssige Flüssigkeiten auf, für eine schnelle und einfache Reinigung. Wird ohne Türen geliefert.

- Piezozünder
- Thermostat-Sicherheitsventil
- Verstellbare Füße
- Edelstahlgehäuse



Spezifikation

GN005 12kW. Größe (cm): 85(H) x 40(B) x 70(T). Gewicht 85kg.

Art.-Nr.	Beschreibung
GN005	Grillplatte glatt - 40cm breit

Gas



Gastro-M 700 Series Gasgrillplatte

Grillplatte geeignet für Erdgas. Ausgestattet mit robuster verchromter Grilloberfläche. Schnelle Aufwärmzeit, Piezozündung, integrierte Fettauffangschublade und Thermostatsicherheitsventil. Verstellbare Füße.

- Edelstahlgehäuse
- Glatte verchromte Grilloberfläche
- Einfache Reinigung
- Integrierte Fettauffangschublade
- Auch erhältlich in Propangas



Spezifikation

GN096 12kW. Größe (cm): 85(H) x 80(B) x 70(T). Gewicht 85kg.

Art.-Nr.	Beschreibung
GN096	Grillplatte gerillt/glatt - 80cm breit

Gas



Gastro-M 700 Series Gasgrillplatte

Gastro M Grillplatte GM70/80FTRG geeignet für Erdgas. Ausgestattet mit verchromter 1/2 glatter und 1/2 gerillter Grillplatte. Einfach zu reinigen, schnelle Aufwärmzeit, Piezozündung, integrierte Fettauffangschublade und Thermostatsicherheitsventil. Verstellbare Füße. Türen sind im Lieferumfang nicht enthalten.

- Edelstahlgehäuse
- Verchromte Grillplatte 1/2 glatt und 1/2 gerillt
- Piezozündung
- Einstellbares Thermostat
- Einfach zu reinigen
- Integrierte Fettauffangschale
- Auch erhältlich in Propangas



Spezifikation

GN099 Modell: GM70/80FTRG. 12kW. Größe (cm): 85(H) x 80(B) x 70(T). Gewicht 103kg.
GN098 12kW/400V. Größe (cm): 85(H) x 80(B) x 70(T). Gewicht 85kg.

Art.-Nr. Beschreibung

GN099 Grillplatte verchromt
GN098 Grillplatte geschliffen

Gastro-M 700 Series Elektrische Fritteuse 10 Liter

Fritteuse 10 Liter geeignet für Elektroanschluss. Ausgestattet mit stufenloser Frittiertemperatur, schnelle Aufwärmzeit, Ein-/Ausschalter, Sicherheitsthermostat, Kältezone und Krümelsieb. Hochklappbares Element für einfache Reinigung. Komplett mit Frittierkorb.

- Integrierter Fettablaufhahn
- Einstellbares Thermostat
- Sicherheitsthermostat
- Untergestell für Töpfe und Pfannen
- Kältezone



Spezifikation

GN006 7,5kW/400V. Größe (cm): 85(H) x 40(B) x 70(T). Gewicht 44kg.

Art.-Nr. Beschreibung

GN006 Elektrische Fritteuse 10L

Gastro-M 700 Series Elektrische Fritteuse 10 + 10 Liter

Fritteuse 10+10 Liter geeignet für Elektroanschluss. Ausgestattet mit stufenloser Frittiertemperatur, schnelle Aufwärmzeit, Ein-/Ausschalter, Sicherheitsthermostat, Kältezone und Krümelsieb. Hochklappbares Element für einfache Reinigung. Komplett mit Frittierkörben.

- Edelstahlgehäuse
- 10 + 10 Liter
- Integrierter Fettablaufhahn
- Stufenlos einstellbares Thermostat
- Thermostatssicherheitsventil
- Kältezone



Spezifikation

GL933 400V/18 kW. Größe (cm): 80(B) x 70(T) x 85(H)cm. Gewicht: 80kg

Art.-Nr. Beschreibung

GL933 Elektrische Fritteuse 2 x 10L

Gas



TISCHSERVICE

RESTAURANT, BAR
& HOTEL

MÖBEL

EINWEGARTIKEL
& REINIGUNG

KLEIDUNG
& ARBEITSSCHUHE

Elektrisch



KÜCHE

KÜCHENMÖBEL
& TRANSPORT

GERÄTE

KÜHLEN & GEFRIEREN

Elektrisch



GERÄTE / BACK- UND KOCHGERÄTE

Gastro-M 700 Series Doppelfritteuse Gasanschluss 2 x 13L

Doppelfritteuse 2 x 13L für Erdgas mit piezoelektrischer Zündung, Thermostatsicherheitsventil, schnelle Aufwärmzeit durch zwei Flammenrohre pro Behälter. Ausgestattet mit Kaltzone, Ablaufhahn und Krümelsieb. Im Lieferumfang sind Frittierkörbe enthalten.

- Edelstahlgehäuse
- 2 x 13L
- Integrierter Ablaufhahn
- Thermostatsicherheitsventil
- Auf Anfrage auch als Propangasausführung erhältlich.
- Einstellbares Thermostat

Spezifikation
GL932 Erdgas/20,4kW. Größe (cm): 80(B) x 70(T) x 85(H)cm. Gewicht: 76kg

Art.-Nr.	Beschreibung
GL932	Gasfritteuse 13+13L



Gas



Gastro-M 700 Series Elektrischer Nudelkocher

Nudelkocher geeignet für Elektroanschluss. Mit stufenlosem Thermostat, Kontrolllampe und Ablaufhahn. Körbe sind separat erhältlich.

- Edelstahlgehäuse
- Wird ohne Tür geliefert
- Pastakörbe separat erhältlich
- Inhalt 40 Liter

Spezifikation
GN091 7,6kW/400V. Größe (cm): 85(H) x 40(B) x 70(T). Gewicht 57kg.

Art.-Nr.	Beschreibung
GN091	Elektrischer Nudelkocher
GN087	Nudelkorb



Elektrisch



Gastro-M 700 Series Elektrische Bain-Maries

Bain-Maries geeignet für GN-Behälter mit einer maximalen Tiefe von 150mm. Ausgestattet mit Abflussrohr, flachem Boden mit eingebautem Element, Gitter, stufenloses Thermostat mit An/Ausschalter und Kontrolllampe. Mit verstellbaren Füßen.

- Edelstahlgehäuse
- 1/1 GN und 2/1 GN kompatibel
- Wird geliefert ohne GN Behälter
- Offener Unterschrank für Töpfe und Pfannen

Spezifikation
GL930 230V/1,5kW. Größe (cm): 85(H) x 40(B) x 70(T). Gewicht: 37kg

Art.-Nr.	Beschreibung
GL930	GM70/40 BME



Elektrisch



Gastro-M 700 Series Lavasteingrill

Lavasteingrill für Erdgas mit Grillrost, piezoelektrischer Zündung, Edelstahlbrenner, Wasserbehälter und Thermokreuz. Lavasteine im Lieferumfang enthalten.



- Edelstahlgehäuse
- Gusseisernes Grillrost
- Integrierte Fettauffangschublade
- Piezozündung
- Offenes Untergestell für Töpfe und Pfannen

Spezifikation

GN003 7,6kW. Größe (cm): 85(H) x 40(B) x 70(T). Gewicht 62kg.
GL931 Erdgas/15kW. Größe (cm): 85(H) x 80(B) x 70(T). Gewicht: 82kg

Art.-Nr.	Beschreibung
GN003	40cm breit
GL931	80cm breit



Gas



Gastro-M 700 Series Elektrischer Herd & Ofen

Elektroherd mit 4 Kochplatten und elektrischem HeiBluftofen mit Schalter und 6 Positionen und Kontrolllampe. Elektrischer Ofen mit Thermostat und eigener Kontrolllampe. Verstellbare Füße.



- Edelstahlgehäuse
- Einzeln einstellbare Kochplatten
- 4x2,6kW Kochplatten
- Ofen 4kW

Spezifikation

GL929 400V/14,4kW 4 Kochplatten. Größe (cm): 85(H) x 80(B) x 70(T). Innenmaße: 28,9(H) x 57,6(B) x 66,2(T)cm. Gewicht: 89kg
GN088 10,4kW/400V. Größe (cm): 85(H) x 80(B) x 70(T). Gewicht 48kg.

Art.-Nr.	Beschreibung
GL929	4 Platten + Ofen
GN088	Elektrische Kochplatte



Elektrisch



Gastro-M 700 Series Gasherd mit 4 Brennern

Gasherd mit 4 Brennern, offenem Untergestell, Thermokreuz mit piezoelektrischer Zündung, emaillierte Topfträger und Pilotflamme. Verstellbare Füße.

- Edelstahlgehäuse
- Platz für Töpfe und Pfannen
- 2 Brenner: 3,7kW
- 2 Brenner: 5,5kW
- Auf Anfrage auch als Propangasausführung erhältlich

Spezifikation

GL927 Erdgas/18,4kW, 4 Brenner. Größe (cm): 85(H) x 80(B) x 70(T). Gewicht: 66kg

Art.-Nr.	Beschreibung
GL927	4 Brenner, 80cm breit



Gas



TISCHSERVICE

RESTAURANT, BAR
& HOTEL

MÖBEL

EINWEGARTIKEL
& REINIGUNG

KLEIDUNG
& ARBEITSSCHUHE

KÜCHE

KÜCHENMÖBEL
& TRANSPORT

GERÄTE

KÜHLEN & GEFRIEREN

GERÄTE / BACK- UND KOCHGERÄTE

Gastro-M 700 Series Gasherd mit 6 Brennern

Gastro M Gasherd mit 6 Brennern. Offenes Untergestell, Thermokreuz, Kupferbrenner, emaillierte Topfhalter und Pilotflamme. Verstellbare Füße. Türen sind nicht im Lieferumfang enthalten (separat erhältlich).

- Pilotflamme für automatische Zündung
- Platz für Töpfe und Pfannen
- Herausnehmbare Schienen
- Wird ohne Türen geliefert
- 4 Brenner 3,7kW
- 2 Brenner 5,5kW



Spezifikation

GN082 33,5kW. Größe (cm): 85(H) x 120(B) x 70(T). Gewicht 71kg.

Art.-Nr. Beschreibung

GN082 6 Brenner

Gas



Gastro-M 700 Series Gasherd mit 6 Brennern

Gasherd mit 6 Brennern, Gasofen und Schrank. Mit Thermoelement, Kupferbrennern und Zündflamme. Der Backofen ist mit Thermostat, Piezozündung, Zündflamme und herausnehmbaren Schienen ausgestattet. Backofen Innenabmessung: 28,9(H) x 57,6(B) x 66,2(L)cm. Standardausführung Erdgas. Verstellbare Füße.

- Zündflamme
- Thermostat
- Piezozündung
- Herausnehmbare Gleitschienen
- Platz für Töpfe und Pfannen



Spezifikation

GN083 41,5kW. Größe (cm): 85(H) x 120(B) x 70(L). Innenmaße: 28,9(H) x 57,6(B) x 66,2(L)cm. Gewicht 176kg.

Art.-Nr. Beschreibung

GN083 6 Brenner & Ofen

Gas



Gastro-M 700 Series Gasherd mit 4 Brennern

Gasherd mit 4 Brennern und Gasofen. Ausgestattet mit Thermokreuz, Kupferbrennern, Zündflamme, Ofen mit Thermostat, piezoelektrischer Zündung, Zündflamme und herausnehmbaren Schienen. Innenmaße Ofen: 28,9(H) x 57,6(B) x 66,2(T) cm. Standardausführung Gas. Verstellbare Füße.

- Edelstahlgehäuse
- Energiesparende Brenner
- 1 Brenner: 3,7 Kw
- 3 Brenner: 6,0 Kw
- Ofen: 8kW



Spezifikation

GL928 Erdgas/23,4kW, 4 Brenner. Größe (cm): 85(H) x 80(B) x 70(T).

Ofeninnenmaße (cm): 28,9(H) x 57,6(B) x 66,2(T). Gewicht: 100kg

Art.-Nr. Beschreibung

GL928 4 Brenner + Ofen - 80cm breit

Gas



Gastro-M 700 Series Gasherd mit Ofen

Gasherd mit 2 Brennern und Ofen. Zentralbrenner unter Kochplatte, 2 Brenner mit piezoelektrischer Zündung, Pilotflamme und Thermokreuz. Gasofen mit Thermostat, Thermokreuz und piezoelektrischer Zündung. Verstellbare Füße.

- Edelstahlgehäuse
- Zentralbrenner: 5,5kW
- Ofen: 5kW
- Auf Anfrage in Propangasausführung erhältlich.
- 1 Brenner 5,5kW
- 1 Brenner 3,7kW

Spezifikation

GL934 Erdgas/19,7kW. Größe (cm): 85(H) x 80(B) x 70(T). Innenmaße: 28,9(H) x 57,6(B) x 66,2(T)cm. Gewicht: 100kg.

Art.-Nr.	Beschreibung
GL934	2 Brenner + Ofen - 80cm breit



Gas



Gastro-M 700 Series Gas-Glühplattenherd

Gas-Glühplattenherd mit zentralem Brenner für eine gleichmäßige Wärmeverteilung. Standardausführung Erdgas. Lieferung ohne Türen.

- Leistung des zentralen Brenners: 9kW
- Verstellbare Füße

Spezifikation

GN085 9kW. Größe (cm): 85(H) x 80(B) x 70(T). Gewicht 99kg.

Art.-Nr.	Beschreibung
GN085	Glühplattenherd



Gas



Gastro-M 700 Series Glühplattenherd mit 4 Brennern & Gasofen

Gasherd mit Tür. Vier offene Messingbrenner mit automatischer Zündung. Der Ofen hat ein Thermostat, einen Piezozünder und abnehmbare Gleitschienen für eine einfache Reinigung. Standardausführung: Erdgas. Verstellbare Füße.

- Edelstahl
- Zündflamme
- Thermostat
- Piezozündung
- Herausnehmbare Gleitschienen
- Wird ohne Türen geliefert

Spezifikation

GN084 23,9kW. Größe (cm): 85(H) x 120(B) x 70(T). Gewicht 176kg.

Art.-Nr.	Beschreibung
GN084	4 Brenner & Ofen



Gas



TISCHSERVICE

RESTAURANT, BAR & HOTEL

MÖBEL

EINWEGARTIKEL & REINIGUNG

KLEIDUNG & ARBEITSSCHUHE

KÜCHE

KÜCHENMÖBEL & TRANSPORT

GERÄTE

KÜHLEN & GEFRIEREN

GERÄTE / BACK- UND KOCHGERÄTE

Gastro-M 700 Series Gasherdpplattenofen

Herdplattenofen mit 2 oder 4 Brennern und Gasofen. Zentraler Brenner unter Kochplatte, 2/4 Brenner mit Piezozündung, Pilotflamme und Thermokreuz. Gasofen mit herausnehmbaren Ofenrosten, Thermostat, Thermokreuz und Piezozündung.

- Edelstahlgehäuse
- Zentraler Brenner 8,2kW
- Auf Anfrage in Propangasausführung erhältlich.
- Ofen: 8kW
Brenner 5,5kW
- Brenner 3,7kW



Gas



Art.-Nr.	Beschreibung
1 GL935	2 Brenner + Ofen, 2/1 GN - 120cm breit
2 GL936	4 Brenner + Ofen, 2/1 GN - 120cm breit

Spezifikation
GL935 Erdgas/25,4kW. Größe (cm): 85(H) x 120(B) x 70(T). Innenmaße: 28,9(H) x 57,6(B) x 66,2(T)cm. Gewicht: 136kg.
GL936 Erdgas/32,5kW. Größe: 87(H) x 120(B) x 70(T). Innenmaße: 28,9(H) x 57,6(B) x 66,2(T)cm. Gewicht: 120kg

Gastro-M 700 Series Glaskeramik-Kochplatte

Keramikglas Kochplatte mit 4 Kochzonen und elektrischem 2/1 GN Backofen mit Thermostat und Kontrolllampe. Backofen Innenmaße: 28,9(H) x 57,6(B) x 66,2(L)cm.

- Glaskeramik-Kochplatte
- 4 Kochstellen
- Elektro-Ofen kompatibel mit 2/1 GN
- Thermostat



Elektrisch



Spezifikation
GN089 15,2kW/400V. Größe (cm): 85(H) x 80(B) x 70(T). Innenmaße: 28,9(H) x 57,6(B) x 66,2(L)cm
 Gewicht 141kg.

Art.-Nr.	Beschreibung
GN089	Elektrische Kochplatte

Gastro M Dunstabzugshaube aus Edelstahl

Gastro M Dunstabzughaube aus Edelstahl mit Edelstahllamellen, hitzebeständiger Beleuchtung, digitalem Geschwindigkeitsregler und sehr hoher Absaugkapazität.



Spezifikation
GN194 Größe (cm) 45(H) x 100(B) x 90(T). Gewicht 27kg. Kapazität 1300m³/Std.
GN195 Größe (cm) 45(H) x 150(B) x 90(T). Gewicht 29kg. Kapazität 1300m³/Std.
GN196 Größe (cm) 45(H) x 200(B) x 90(T). Gewicht 32kg. Kapazität 2500m³/Std.
GN197 Größe (cm) 45(H) x 250(B) x 90(T). Gewicht 34kg. Kapazität 2500m³/Std.
GN198 Größe (cm) 45(H) x 300(B) x 90(T). Gewicht 36kg. Kapazität 2500m³/24Std.

Art.-Nr.	Beschreibung
GN194	45(H) x 100(B) x 90(T)cm
GN195	45(H) x 150(B) x 90(T)cm
GN196	45(H) x 200(B) x 90(T)cm
GN197	45(H) x 250(B) x 90(T)cm
GN198	45(H) x 300(B) x 90(T)cm



Gastro M Barline 35 Gläserpülmaschine

Gläserpülmaschine mit Edelstahlgehäuse AISI 304 und doppelwandiger Tür, elektromechanisch, ein Waschprogramm, tiefgezogener Waschtank, automatischer Waschgang, thermostatgeregelter Tank und Heizkessel, automatische Wasserstandsregelung. Mit Hauptschalter und Programm-/Startschalter. Herausnehmbare Spülarme aus Edelstahl zur einfachen Reinigung. Sicherheitschalter an der Tür. Komplett mit 2 Spülkörben 35 x 35cm, Besteckbehälter, Tellerspülkorb und Klarspülerbehälter. Maximale Gläser- und Tellerhöhe: 24cm.

- 2 Minuten Waschzyklus
- 1 Waschprogramm
- Doppelwandige Tür
- Demontierbare Edelstahlspülarme
- Dosierbehälter für Klarspüler
- Komplett aus Edelstahl AISI 304 (18/10)
- Max. Glashöhe: 24cm
- Einfach zu reinigen
- Inklusive 2 Spülkörben, 35 x 35cm



Spezifikation

GS027 Model: Barline 350. 230V. Größe (cm): 60(H) x 46(B) x 42(T). Gewicht: 30kg.

Art.-Nr.	Beschreibung
GS027	Barline 35

Gastro M Barline 40 Gläserpülmaschine

Gläserpülmaschine mit Edelstahlgehäuse AISI 304 und doppelwandiger Tür, elektromechanisch, ein Waschprogramm, tiefgezogener Waschtank, automatischer Waschgang, thermostatgeregelter Tank und Heizkessel, automatische Wasserstandsregelung. Mit Hauptschalter und Programm-/Startschalter. Herausnehmbare Spülarme aus Edelstahl zur einfachen Reinigung. Sicherheitschalter an der Tür. Komplett mit 2 Spülkörben 40 x 40cm, Besteckbehälter, Tellerspülkorb und Klarspülerbehälter. Maximale Gläser- und Tellerhöhe: 29cm.

- 2 Minuten Waschzyklus
- 1 Waschprogramm
- Doppelwandige Tür
- Demontierbare Edelstahlspülarme
- Dosierbehälter für Klarspüler
- Komplett aus Edelstahl AISI 304 (18/10)
- Max. Glashöhe: 29cm
- Einfach zu reinigen
- Inklusive 2 Spülkörben, 40 x 40cm



Spezifikation

GS028 Model: Barline 400. 230V. Größe (cm): 71(H) x 51(B) x 47(T). Gewicht: 41kg.

Art.-Nr.	Beschreibung
GS028	Barline 40

TISCHSERVICE

RESTAURANT, BAR
& HOTEL

MÖBEL

EINWEGARTIKEL
& REINIGUNGKLEIDUNG
& ARBEITSSCHUHE

KÜCHE

KÜCHENMÖBEL
& TRANSPORT

GERÄTE

KÜHLEN & GEFRIEREN



GERÄTE / GESCHIRRSPÜLER

Gastro M Geschirrspüler Maestro

Edelstahlmodell 18/10 mit doppelwandiger Tür, Hauptschalter, Sicherheitsschalter an der Tür, thermostatisch gesteuertem Tank und Boilerelement. Die Edelstahlspülarme können zur Reinigung einfach abmontiert werden. Waschvorgang 120 Sekunden. Wird komplett mit Zu- und Ablaufschläuchen, 2 Körben (50 x 50cm) und einem Besteckkorb geliefert.



2

- Doppelwandige Tür
- Demontierbare Spülarme
- Einfach zu reinigen
- Geräuscharm

Spezifikation

DK353 230V, 3,6kW. Größe (cm): 83(H) x 60(B) x 57(T). Gewicht: 63kg.
 DK355 230V, 3,6kW. Größe (cm): 83(H) x 60(B) x 57(T). Gewicht: 66kg.
 DK357 230V, 3,6kW. Größe (cm): 83(H) x 60(B) x 57(T). Gewicht: 70kg.

Art.-Nr.	Beschreibung
1 DK353	230V, 3,6kW
2 DK355	230V, 3,6kW. Ablaufpumpe und Seifenspender
2 DK357	230V, 3,6kW. Ablaufpumpe, Seifenspender und Breaktank



1



Gastro M Geschirrspüler Maestro

Edelstahlmodell 18/10 mit doppelwandiger Tür, Hauptschalter, Sicherheitsschalter an der Tür, thermostatisch gesteuertem Tank und Boilerelement. Die Edelstahlspülarme können zur Reinigung einfach abmontiert werden. Waschvorgang 120 Sekunden. Wird komplett mit Zu- und Ablaufschläuchen, 2 Körben (50 x 50cm) und einem Besteckkorb geliefert.



1

- Doppelwandige Tür
- Demontierbare Spülarme
- Einfach zu reinigen
- Geräuscharm

Spezifikation

DK354 400V, 6,6kW. Größe (cm): 83(H) x 60(B) x 57(T). Gewicht: 63kg.
 DK356 400V, 6,6kW. Größe (cm): 83(H) x 60(B) x 57(T). Gewicht: 66kg.
 DK358 400V, 6,6kW. Größe (cm): 83(H) x 60(B) x 57(T). Gewicht: 70kg.

Art.-Nr.	Beschreibung
1 DK354	400V, 6,6kW
2 DK356	400V, 6,6kW. Ablaufpumpe und Seifenspender
2 DK358	400V, 6,6kW. Ablaufpumpe, Seifenspender und Breaktank.



2



Gastro-M Haubenspülmaschine

Gastro M Haubenspülmaschine HT50 400V aus 18/10 Edelstahl, elektromechanisch, 2 Spülprogramme. Mit Hauptschalter und Programmstartschalter. Komplett automatisches Programm. Thermostatisch geregeltes Tank- und Boilerelement. Sprüharme aus Edelstahl, welche zum Reinigen einfach demontiert werden können. Sicherheitsschalter sorgt dafür, dass die Maschine stoppt, wenn die Haube geöffnet wird. Komplett mit 2 Körben (50x50cm) und Besteckbecher. Ausgestattet mit Ablaufpumpe und Spülmitteldosierung.



- Edelstahl 18/10
- 2 automatische Waschprogramme
- Korb 50x50cm
- Max. Höhe für Teller, Tassen und Gläser 42cm
- Wasserverbrauch 3L pro Waschzyklus
- 900 Teller pro Stunde
- Mit Spülmitteldosierung

Spezifikation

GL896 400V/6,75kW. Größe (cm): 140,5(H) x 63,5(B) x 71,7(T). Gewicht: 140kg
GL897 85(H) x 120(B) x 59(T)cm
GL898 85(H) x 60(B) x 59(T)cm
GL899 85(H) x 80(B) x 59(T)cm

Art.-Nr. Beschreibung

GL896 Haubenspülmaschine
GL897 Spülbecken 50 x 50 x 40cm
GL898 Entladetisch
GL899 Zufahrtisch

Spülmaschinensalz

Für beste Spülergebnisse. Für alle Spülmaschinen geeignet.



Art.-Nr.	Beschreibung
GG178	25kg



Gastro-M Geschirrspüler Maestro mit Ablaufpumpe, Seifenspender und Breaktank

Haubenspülmaschine aus 18/10 Edelstahl mit elektronischem Bedienfeld, Zwischenbehälter, Ablaufpumpe, Spülmittelspender, Sicherheitsschalter an der Haube, thermostatisch gesteuertem Tank und Boilerelement. Die Edelstahlsplülarms können zur Reinigung einfach abmontiert werden. Waschvorgang 60/120/240 Sekunden. Wird komplett mit Zu- und Ablaufschläuchen, 2 Körben (50 x 50cm) und einem Besteckkorb geliefert.



- Doppelwandige Tür
- Doppelwandige Tür
- Demontierbare Splülarms
- Einfach zu reinigen
- Geräuscharm

Spezifikation

DK359 400V. 7,5kW. Größe (cm): 88(B) x 75(T). 142kg.

Art.-Nr. Beschreibung

DK359 400V. 7,5kW. Ablaufpumpe, Seifenspender und Breaktank.



Bhs Automatische Wasserenthärtungsanlage

Kalkablagerung ist schädlich und kann einen höheren Energieverbrauch zur Folge haben. Der Wasserenthärter entfernt Kalk und Magnesium aus dem Wasser und verhindert Kalkablagerung, was die Effizienz und Lebensdauer Ihrer Maschine verlängern wird.

- Besonders geeignet für Geschirrspülmaschinen
- Vollständig automatisch
- Einfach zu benutzen
- Behälter für 10kg Salz
- Regenerationszeit von 61 Minuten
- 1kg Salz



Art.-Nr. Beschreibung

CS207 Automatische Wasserenthärtungsanlage

TISCHSERVICE

RESTAURANT, BAR & HOTEL

MÖBEL

EINWEGARTIKEL & REINIGUNG

KLEIDUNG & ARBEITSSCHUHE

KÜCHE

KÜCHENMÖBEL & TRANSPORT

GERÄTE

KÜHLEN & GEFRIEREN

GERÄTE / GESCHIRRSPÜLER

Gastro M Gläserpülmaschine



Gastro M Gläser- und Tassenspülmaschine aus 18/10 Edelstahl mit doppelwandiger Tür, elektromechanisch, 2 Spülprogrammen. Mit Hauptschalter und Programmstartschalter. Komplett automatisches Programm. Thermostatisch geregeltes Tank- und Boilerelement. Sprühharme aus Edelstahl welche einfach zu demontieren sind zum Reinigen. Sicherheitsschalter an der Tür. Komplett mit 2 Körben, Besteckbecher und Tellerhalter.

- Edelstahl 18/10
- 2 automatische Waschprogramme
- Korb 40x40
- Max. Höhe von Tellern, Tassen und Gläsern 28cm
- Wasserverbrauch 2,2 Liter pro Waschzyklus
- 20/30 Körbe pro Stunde
- Mit Klarspülerdosierer



Art.-Nr.	Beschreibung
1 GN030	Geschirrspüler 35 x 35cm Korb
2 GL891	Geschirrspüler 40 x 40cm Korb

Spezifikation
GN030 230V/3,2KW. Kapazität: 20/30 Körbe/Std. Größe (cm): 60,5(H) x 42(B) x 50(T).
GL891 230V, 3,2 kW. Kapazität: 20/30 Körbe/Std. Größe (cm): 62(H) x 48(B) x 52(T). Gewicht: 45kg



Buffalo Gläserpoliermaschine

Mit dieser professionellen Gläserpoliermaschine können Sie Gläser in Sekundenschnelle trocknen und polieren. Der Ventilator bläst warme Luft zum Trocknen der Gläser, während die fünf rotierenden Bürsten die Gläser innen und außen glänzend reinigen.

- Edelstahlkonstruktion
- Poliert bis zu 330 Gläser pro Stunde
- 5 rotierende Bürsten
- Heißluftgebläse
- Benötigt keinen Klarspüler



Spezifikation
FA118 220-240V. Abmessungen (mm): 510 (H) x 300 (B) x 330 (T). Gewicht: 15,3 kg.

Art.-Nr.	Beschreibung
FA118	5 Bürsten

Gastro-M Geschirrspüler

18/10 Edelstahl mit doppelwandiger Tür, elektromechanisch, 2 Spülprogramme. Mit Hauptschalter und Programmstartschalter. Komplett automatische Programme. Thermostatisch geregeltes Tank- und Boilerelement. Edelstahlsprühharme, die einfach zur Reinigung demontiert werden können. Sicherheitsschalter an der Tür. Komplett mit 2 Körben und Besteckbecher.

- Edelstahl 18/10
- 2 automatische Waschprogramme
- 2 Körbe 50x50cm
- Max. Höhe von Tellern, Tassen und Gläsern 34cm
- 20/30 Körbe pro Stunde



Spezifikation
GL892 230V/3,2kW. Größe (cm): 60(B) x 62(T) x 82(H). Gewicht: 63kg
GL893 400V/5,15kW. Größe (cm): 60(B) x 62(T) x 82(H). Gewicht: 63kg.
GL894 230V/3,2kW. Größe (cm): 60(B) x 62(T) x 82(H). Gewicht: 66kg
GL895 400V/5,15kW. Größe (cm): 60(B) x 62(T) x 82(H). Gewicht: 66kg

Art.-Nr.	Beschreibung
GL892	230V/3,2kW
GL893	400V/5,15kW
GL894	230V/3,2kW. Seifenspender und Ablaufpumpe
GL895	400V/5, 15kW. Seifenspender und Ablaufpumpe



Gastro M Spültisch für Geschirrspüler kleines Becken

Spültisch mit Aufkantung und Regalboden. Geeignet für zum Beispiel Haubenspülmaschinen. Die Arbeitsfläche ist aus Edelstahl AISI 304 gefertigt. Höhenverstellbare Beine aus 4 x 4 cm Vierkantrohren.



- Spülbecken 40 x 40 x 30cm
- Mit Aufkantung
- Höhenverstellbare Beine
- Mit oder ohne Abfallloch
- Becken links oder rechts



Art.-Nr.	Beschreibung
1 DS460	Ein Becken links 85(H) x 100(B) x 70(T)cm
DS461	Ein Becken rechts 85(H) x 100(B) x 70(T)cm
DS462	Ein Becken links 85(H) x 140(B) x 70(T)cm
DS463	Ein Becken rechts 85(H) x 140(B) x 70(T)cm

Art.-Nr.	Beschreibung
2 DS464	Ein Becken links 85(H) x 100(B) x 70(T)cm mit Abfallloch
DS465	Ein Becken rechts 85(H) x 100(B) x 70(T)cm mit Abfallloch
DS466	Ein Becken links 85(H) x 140(B) x 70(T)cm mit Abfallloch
DS467	Ein Becken rechts 85(H) x 140(B) x 70(T)cm mit Abfallloch

Gastro M Spültisch für Geschirrspüler kleines Becken

Der Vorspül-, Zufuhr- und Entladetisch von Gastro M sind aus 18/10 Edelstahl hergestellt und mit verstellbaren Füßen ausgestattet.



Art.-Nr.	Beschreibung	Spezifikation
3 GL897	Spülbecken 50 x 50 x 40cm	GL897 85(H) x 120(B) x 59(T)cm
4 GL898	Entladetisch	GL898 85(H) x 60(B) x 59(T)cm
5 GL899	Zufahrtstisch	GL899 85(H) x 80(B) x 59(T)cm



TISCHSERVICE

RESTAURANT, BAR & HOTEL

MÖBEL

EINWEGARTIKEL & REINIGUNG

KLEIDUNG & ARBEITSSCHUHE

KÜCHE

KÜCHENMÖBEL & TRANSPORT

GERÄTE

KÜHLEN & GEFRIEREN

Vogue Spülkörbe

Das untere Gitter ermöglicht den freien Fluss von Wasser und Luft. Perfekt für Utensilien, Auflaufförmchen und andere Kleinigkeiten.

Geeignet für die Nutzung mit den Körben auf dieser Seite.

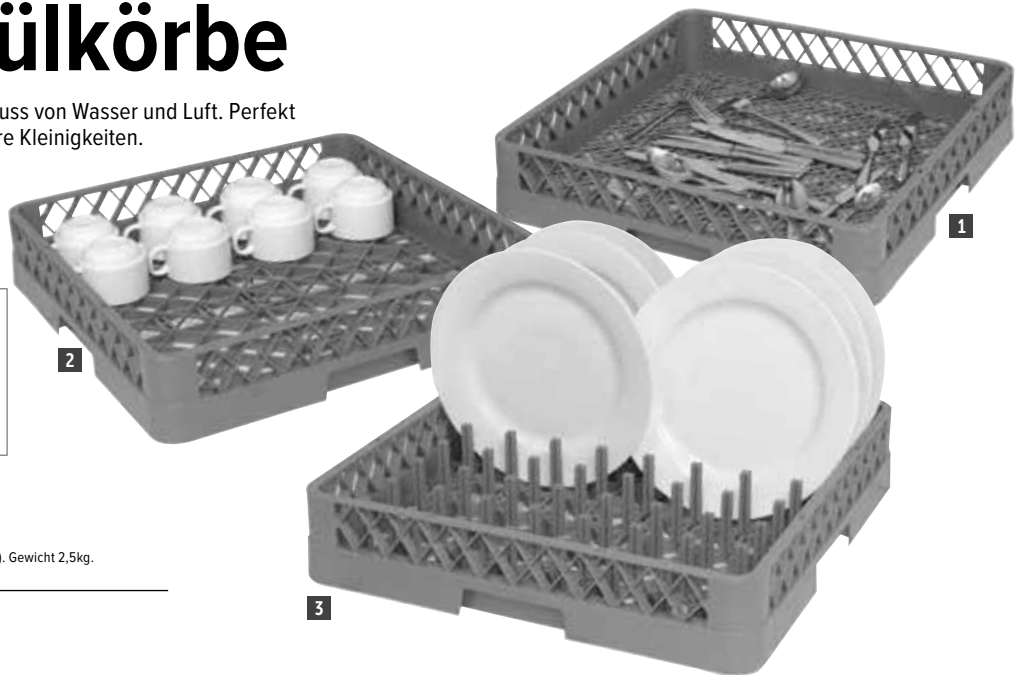

Spezifikation

CB006 Max. Belastung 40kg. Größe (cm): 21(H) x 53,8(B) x 53,8(T). Gewicht 2,5kg.

Art.-Nr.	Beschreibung
1 K910	50 x 50cm Besteck
2 K908	50 x 50cm Tassen
3 K909	50 x 50cm Tellerstifte
4 CB006	Geschirrkorbwagen

Vogue Gläserkörbe

Diese Körbe bieten die richtige Lösung für all Ihr Geschirr. Sie verringern die Chance auf Bruch und Kratzer und sind platzsparend. Die optionalen Aufsätze für größere Gläser fügen ca. 4,5(H)cm hinzu. Korbgröße (cm): 10(H) x 50(B) x 50(T).

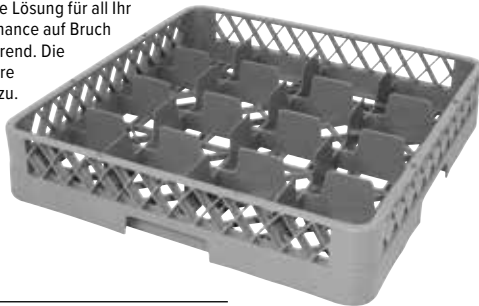

Art.-Nr.	Beschreibung
F612	16 Fächer
F613	25 Fächer
F614	36 Fächer
F615	49 Fächer

Vogue Aufsätze für Gläserkorb

Diese Aufsätze erweitern die Höhe von Gläserkörben um ca. 4,5(H)cm.



Art.-Nr.	Beschreibung
F616	16 Fächer
F617	25 Fächer
F618	36 Fächer
F619	49 Fächer

Spülkörbe

Verstärkte Ränder, geeignet für den intensiven professionellen Gebrauch.



Art.-Nr.	Beschreibung
GN559	35 x 35cm
GN558	40 x 40cm

Vogue Hoher Gläserspülkorb

PE-beschichteter Drahtkorb für Langlebigkeit und Gleitecken für einfache Bewegung. Geeignet für Gläser, Tassen und andere offene Behälter. 18cm hoch.

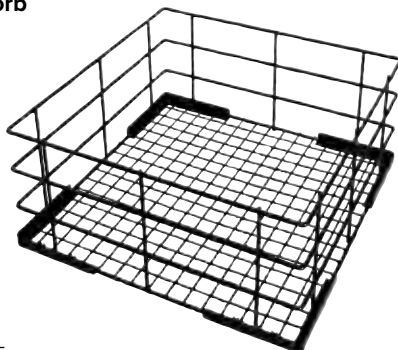

Spezifikation

CD242	Größe (cm): 18(H) x 35(B) x 35(T)
CD243	Größe (cm): 18(H) x 40(B) x 40(T)
CD244	Größe (cm): 18(H) x 50(B) x 50(T)

Art.-Nr.	Beschreibung
CD242	35 x 35cm
CD243	40 x 40cm
CD244	50 x 50cm

Gastro M Spülmaschinen-Untergestell

Untergestell für Spülmaschinen erhältlich mit oder ohne Regalablage. Hergestellt aus AISI 304 Edelstahl



- Komplett aus Edelstahl
- Höhe: 40cm
- Höhenverstellbare Füße



Spezifikation

Größe (cm): 40(H) x 60(B) x 60(T).

Art.-Nr.	Beschreibung
GS024	Ohne Regalablage
GS025	Mit Regalablage

Cambro Spülkörbe

Robuste Spülkörbe geeignet für Besteck, Küchenutensilien, Teller und Schalen.

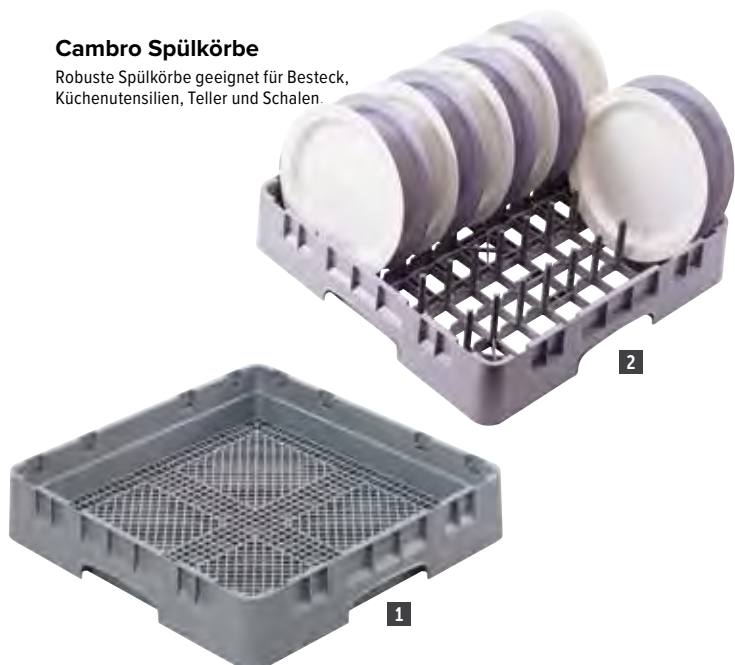

Art.-Nr.	Beschreibung	Höhe
1 DL338	50 x 50cm Besteck	101 mm
2 DL337	50 x 50cm Teller	101 mm
CT290	50 x 50cm Spülkorb	101 mm
3 CT329	Abdeckung	24 mm
4 CT307	Fahrgestell mit Rollen	187 mm

Craven Glastablett-Wagen

Wagen aus rostfreiem Stahl zum Trocknen und Nachfüllen von Gläsern. Die untere Ebene ist mit einer geschweißten Tropfschale ausgestattet, um nasse Böden zu vermeiden. Passend für 500mm x 500mm Gestelle (nicht enthalten). Wird komplett geschweißt geliefert.



Spezifikation
DN596 Größe (mm): 839(H) x 563(B) x 625(T). Gewicht: 12,7 kg.

Art.-Nr.	Beschreibung
DN596	Wagen

Cambro Gläserkörbe mit 16 Fächern

Max. Glasdurchmesser: 11(Ø)cm.
 Größe: 50(H) x 50(B)cm.



Art.-Nr.	Beschreibung
DW550	16 Fächer 9,2(H)cm
DW551	16 Fächer 13,3(H)cm
DE783	16 Fächer 17,4(H)cm
DE784	16 Fächer 21,5(H)cm
DW552	16 Fächer 25,7(H)cm
DW553	16 Fächer 29,8(H)cm

Cambro Gläserkörbe mit 36 Fächern

Max. Glasdurchmesser: 7,3(Ø)cm.
 Größe: 50(H) x 50(B)cm.



Art.-Nr.	Beschreibung
DW558	36 Fächer 9,2(H)cm
DE794	36 Fächer 13,3(H)cm
DE795	36 Fächer 17,4(H)cm
DE796	36 Fächer 21,5(H)cm
DW559	36 Fächer 25,7(H)cm
DW560	36 Fächer 29,8(H)cm

Cambro Gläserkörbe mit 25 Fächern

Max. Glasdurchmesser: 8,7(Ø)cm.
 Größe: 50(H) x 50(B)cm.



Art.-Nr.	Beschreibung
DW554	25 Fächer 9,2(H)cm
DW555	25 Fächer 13,3(H)cm
DE789	25 Fächer 17,4(H)cm
DE790	25 Fächer 21,5(H)cm
DW556	25 Fächer 25,7(H)cm
DW557	25 Fächer 29,8(H)cm

Cambro Gläserkörbe mit 49 Fächern

Max. Glasdurchmesser: 6,2(Ø)cm.
 Größe: 50(H) x 50(B)cm.



Art.-Nr.	Beschreibung
DW561	49 Fächer 9,2(H)cm
DE797	49 Fächer 13,3(H)cm
DE798	49 Fächer 17,4(H)cm
DE799	49 Fächer 21,5(H)cm
DW562	49 Fächer 25,7(H)cm
DW563	49 Fächer 29,8(H)cm

TISCHSERVICE

RESTAURANT, BAR & HOTEL

MÖBEL

EINWEGARTIKEL & REINIGUNG

KLEIDUNG & ARBEITSSCHUHE

KÜCHE

KÜCHENMÖBEL & TRANSPORT

GERÄTE

KÜHLEN & GEFRIEREN

POLAR Serie C

Die Kühltechnik der Serie C ist auf eine tägliche professionelle, jedoch weniger anspruchsvolle Nutzung ausgelegt. Die Geräte eignen sich insbesondere für die allgemeine Lebensmittellagerung. Die Produkte der Serie C funktionieren einwandfrei bei einer Umgebungstemperatur von maximal 32°C.

Polar Serie C Tischmodell Kühlvitriken

Kühlvitrine, Zugriff über 2 Schiebetüren auf der Rückseite. Automatische Abtauung.



- 100L Kapazität
- ABS-Gehäuse
- Gebogene Glasfront
- Anzeige mit LED-Beleuchtung
- 2 verstellbare Roste



2
JAHRE
GARANTIE

CC611. 230V. 160W. Temperaturbereich 2°C bis 12°C. Max. Umgebungstemperatur 32°C. Kältemittel R600a. Jährlicher Energieverbrauch 911,6969999999999kWh/Jahr. Inhalt 100L. Energieeffizienzklasse B. Gewicht 39kg.
CC666. 230V. 160W. Temperaturbereich 2°C bis 12°C. Max. Umgebungstemperatur 32°C. Kältemittel R600a. Jährlicher Energieverbrauch 911,6969999999999kWh/Jahr. Inhalt 100L. Energieeffizienzklasse B. Gewicht 39kg.

Art.-Nr.	Beschreibung
CC611	Schwarz
CC666	Weiß

Polar Kühlvitrine mit gebogener Glastür

Moderne Kühlvitrine mit gebogener Glastür. Automatisches Abtauen. FCKW-frei.



- 235L Kapazität
- Innenbeleuchtung
- Gebogene Glastür
- 5 Roste

2
JAHRE
GARANTIE

Spezifikation
DP289 230V. 250W. 1,5A. Temperaturbereich 2°C bis 12°C. Max. Umgebungstemperatur 32°C. Kältemittel R290. Jährlicher Energieverbrauch 1622,06kWh/Jahr. Inhalt 235L. Energieeffizienzklasse B. Gewicht 76kg.
CB509 230V. 250W. 1,5A. Temperaturbereich 2°C bis 12°C. Max. Umgebungstemperatur 32°C. Kältemittel R290. Jährlicher Energieverbrauch 1622,06kWh/Jahr. Inhalt 235L. Energieeffizienzklasse B. Gewicht 76kg.

Art.-Nr.	Beschreibung
DP289	Schwarz
CB509	Weiß



Polar Serie C Tischmodell Kühlvitriken

Kompakte Kühlvitrine, die das Verkaufspotenzial Ihrer Produkte maximiert, dank vierseitiger Glasfront. Ideal um Spontankäufe zu animieren. Automatische Abtauung und einstellbare Temperaturregelung. Ausgestattet mit langem Netzkabel.

- 68 Liter Kapazität
- Innenbeleuchtung
- 3 höhenverstellbare Roste



2
JAHRE
GARANTIE

Spezifikation
G619 220-240V. 160W. 0,4A. Temperaturbereich +2°C bis +12°C. Kältemittel R600a. Größe (cm): 88,5(H) x 42,8(B) x 38,6(T). Gewicht 33kg.
G211 220-240V. 160W. 0,4A. Temperaturbereich +2°C bis +12°C. Kältemittel R600a. Größe (cm): 88,5(H) x 42,8(B) x 38,6(T). Gewicht 33kg.

Art.-Nr.	Beschreibung
G619	Weiß
G211	Schwarz

Polar Serie C Tischmodell Kühlvitriken mit gebogener Glastür

Moderne Kühlvitrine mit zwei gebogenen Glastüren für einfachen Zugriff auf Ihre Artikel. Ideal um Spontankäufe zu animieren. Automatisches Abtauen. FCKW-frei.

- 86 Liter Kapazität
- Aus ABS und PVC
- Gebogene Glastür an Vorder- & Rückseite
- 3 Roste



2
JAHRE
GARANTIE

Spezifikation
CB507 230V/130W. 0,9A. Inhalt: 86L. Temperaturbereich: +2 bis +12°C. Max. Umgebungstemperatur: +32°C. Kältemittel: R600a. 3 Roste. Größe (cm): 98(H) x 42,9(B) x 42,5(T). Gewicht: 36,5kg.
DP288 230V/130W. 0,9A. Inhalt: 86L. Temperaturbereich: 2 bis +12°C. Max. Umgebungstemperatur: 32°C. Kältemittel: R600a. 3 Roste. Größe (mm): 980(H) x 429(B) x 425(T). Gewicht: 35kg.

Art.-Nr.	Beschreibung
CB507	Weiß
DP288	Schwarz



Polar Serie C Unterbaukühlschrank mit Glastür

Perfekt für das Merchandising von Bier, alkoholfreien Getränken, Desserts und vielem mehr. Praktisch dimensioniert, langlebig und mit verstellbaren Füßen für eine einfache Installation. Ausgestattet mit reversibler Glastür für flexible Platzierung.



- Doppelverglaste Tür mit zweiseitigem Anschlag
- Einstellbares Thermostat
- 6 Einstellbare Roste und Füße



Spezifikation

CF750 230V, 85W, 0,55A, Kapazität 88L, Temperaturbereich: +1°C bis +12°C. Max. Umgebungstemperatur +32°C. Kältemittel R600a. 6 Roste. Größe (cm): 82,5(H) x 43(B) x 48(T). Gewicht 26kg.

Art.-Nr.	Beschreibung
CF750	88L

Polar Serie C Tischmodell Kühlvitrine

Machen Sie das Beste aus begrenzten Platz mit dieser kompakten Tischmodell-Kühlvitrine. Robust und ideal für auf der Theke oder in der Küche.



- Doppelverglaste Wendtür
- Einstellbare Thermostatsteuerung
- Verstellbare Füße
- Abnehmbares Regal



Spezifikation

DM071 230V, 85W, 0,55A, Isolierdicke 30mm. Temperaturbereich 4°C bis 18°C. Max. Umgebungstemperatur 32°C. Kältemittel R600a. Jährlicher Energieverbrauch (kWh/Jahr) 300,03kWh/Jahr. Inhalt 46L. Energieeffizienzklasse D. Gewicht 18kg.

Art.-Nr.	Beschreibung
DM071	46L

Polar Kühl-/Gefriervitrinen

Abschließbare Kühl-/Gefriervitrine mit elektronischer Steuerung, Innenbeleuchtung und an der Rückseite mit Rollen. Die Kühlvitrine ist mit verstellbaren Rosten ausgestattet und der Gefrierer mit 6 festen Rosten. FCKW-frei.

- Glastür mit Aluminiumrahmen
- Digitale LED-Temperaturanzeige



Spezifikation

CD086 230V, 150W, 1,1A, Temperaturbereich +2°C bis +8°C. Max. Umgebungstemperatur +32°C. 2 verstellbare Roste, 1 Bodenrost. Kältemittel R600a. Größe (cm): 85(H) x 60(B) x 60(T). Gewicht: 47kg.
CD087 230V, 185W, 1,5A, Temperaturbereich +2°C bis +8°C. Max. Umgebungstemperatur +32°C. 3 verstellbare Roste, 1 Bodenrost. Kältemittel R600a. Größe (cm): 185(H) x 60(B) x 60(T). Gewicht: 72kg.
CD088 230V, 185W, 1,5A, Temperaturbereich +2°C bis +8°C. Max. Umgebungstemperatur +32°C. 3 verstellbare Roste, 1 Bodenrost. Kältemittel R600a. Größe (cm): 189,5(H) x 77,7(B) x 73,5(T). Gewicht: 93kg.
CB921 230V/500W, 2,35A, 6 Roste. Temperaturbereich: -20°C bis -10°C. Max. Umgebungstemperatur: +32°C. Kältemittel: R290. Größe (cm): 185,5(H)x60(B)x60,2(T). Gewicht: 76kg.

Art.-Nr.	Beschreibung
CD086	150L Kühlschrank
CD087	400L Kühlschrank
CB921	365L Gefrierschrank
CD088	600L Kühlschrank

TISCHSERVICE

RESTAURANT, BAR & HOTEL

MÖBEL

EINWEGARTIKEL & REINIGUNG

KLEIDUNG & ARBEITSSCHUHE

KÜCHE

KÜCHENMÖBEL & TRANSPORT

GERÄTE

KÜHLEN & GEFRIEREN

KÜHLEN & GEFRIEREN / SERIE C

Polar C-Serie Weinkühlschränke

Geräuscharme Weinkühlschränke mit einstellbaren Thermostaten für eine einfache Kühlsteuerung. Hergestellt mit einem einfach zu bedienenden Touch-Controller mit Temperaturanzeige und LED-Innenbeleuchtung für eine energieeffizientere Leistung.



Spezifikation

CC066 Modellnummer CC066. 220-240V. 0,6A. Temperaturbereich 5°C bis 18°C. Max. Umgebungstemperatur 32°C. Kältemittel R600a. Jährlicher Energieverbrauch 139,6kWh/Jahr. Inhalt 74L. Nutzinhalt 74L. Energieeffizienzklasse G. Gewicht 22,5kg.
CC067 Modellnummer CC067. 220-240V. 0,6A. Temperaturbereich 5°C bis 18°C. Max. Umgebungstemperatur 32°C. Kältemittel R600a. Jährlicher Energieverbrauch 153kWh/Jahr. Inhalt 128L. Nutzinhalt 128L. Energieeffizienzklasse G. Gewicht 34kg.
CB058 Modellnummer CB058. 220/240V. 0,6A. Temperaturbereich 5°C bis 18°C. Max. Umgebungstemperatur 32°C. Kältemittel R600a. Jährlicher Energieverbrauch 134kWh/Jahr. Inhalt 48L. Nutzinhalt 42L. Energieeffizienzklasse G. Gewicht 17kg.

Art.-Nr.	Beschreibung
CC066	28 Flaschen
CC067	44 Flaschen
CB058	16 Flaschen

Polar Serie C Unterbau Kühl- und Gefrierschränke

Abschließbare Unterbau-Modelle mit digitaler Temperaturanzeige. Mit Rollen hinten, um unter eine Arbeitsplatte geschoben werden zu können. FCKW-frei.



- Außenseite in weiß oder Edelstahl
- Digitale LED-Temperaturanzeige
- Abschließbar



Spezifikation

CD610 230V. 100W. 1A. Isolierdicke 40mm. Temperaturbereich +2°C bis +8°C. Max. Umgebungstemperatur +32°C. Kältemittel R600a. Energieverbrauch 408,38kWh/Jahr. Nutzkapazität 64L. Klimaklasse 4. Energieeffizienzklasse A. 3 Roste. Größe (cm): 85(H) x 60(B) x 60(T). Gewicht 44kg.
CD611 230V. 150W. 1A. Isolierdicke 60mm. Temperaturbereich -25°C bis -10°C. Max. Umgebungstemperatur +32°C. Kältemittel R600a. Energieverbrauch 511kWh/Jahr. Nutzkapazität 78L. Klimaklasse 4. Energieeffizienzklasse A. 2 feste Roste. Größe (cm): 85(H) x 60(B) x 60(T). Gewicht 44kg.
CD080 230V. 150W. 1A. Isolierdicke 40mm. Temperaturbereich +2°C bis +8°C. Max. Umgebungstemperatur +32°C. Kältemittel R600a. Energieverbrauch 408kWh/Jahr. Kapazität 150L. Nutzkapazität 64L. Klimaklasse 4. Energieeffizienzklasse A. Größe (cm): 85,5(H) x 60(B) x 58,5(T). Gewicht 44kg.
CD081 230V. 150W. 1A. Isolierdicke 60mm. Temperaturbereich -25°C bis -10°C. Max. Umgebungstemperatur +32°C. Kältemittel R600a. Energieverbrauch 511kWh/Jahr. Kapazität 140L. Nutzkapazität 78L. Klimaklasse 4. Energieeffizienzklasse A. Größe (cm): 85(H) x 60(B) x 60(T). Gewicht 44kg.

Art.-Nr.	Beschreibung
CD610	150L Kühlschrank weiß
CD611	140L Gefrierschrank weiß
CD080	150L Kühlschrank Edelstahl
CD081	140L Gefrierschrank Edelstahl

Freistehende Displaykühler mit Leuchtkasten

Einfach zu bedienende Displaykühler mit ausgezeichnetem Preis-Leistungs-Verhältnis. Mit LED-Innenbeleuchtung und LED-Lichtkasten für beste Sichtbarkeit.



- Selbstschließende Türen
- LED-Innenbeleuchtung mit Schalter
- Austauschbare Türdichtung



Spezifikation

CC065 Modellnummer CC065. 220-240V. 1,3A. Temperaturbereich 0°C bis 10°C. Max. Umgebungstemperatur 38°C. Kältemittel R600a. Jährlicher Energieverbrauch 915,06kWh/Jahr. Inhalt 346L. Energieeffizienzklasse B. Gewicht 72kg.

Art.-Nr.	Beschreibung
CC065	346L

Polar 400L Kühl- oder 365L Gefrierschrank



Kühlung für leichte Nutzung mit digitaler LED-Temperaturanzeige und elektronischer Steuerung. Mit hinteren Rollen für Beweglichkeit. Kühlschrank verfügt über 4 verstellbare Roste und 1 Bodenrost und Gefrierschrank über 7 feste Trageroste. FCKW-frei

- 400 Liter (Kühlschrank) oder 365 Liter (Gefrierschrank) Inhalt
- Außenseite aus Edelstahl oder weißlackiertem Stahl



Art.-Nr.	Beschreibung
CD612	400L Kühlschrank weiß
CD082	400L Kühlschrank Edelstahl
CD613	365L Gefrierschrank weiß
CD083	365L Gefrierschrank Edelstahl

Spezifikation

CD612 230V, 185W, 1,5A, Isolierdicke 40mm, Temperaturbereich +2°C bis +8°C, Max. Umgebungstemperatur +32°C, Kältemittel R600a, Energieverbrauch 478,15kWh/Jahr, Kapazität 400L, Nutzkapazität 238L, Klimaklasse 4, Energieeffizienzklasse C, Größe (cm): 185(H) x 60(B) x 60(T), Gewicht 69kg.
CD613 230V, 210W, 2A, Isolierdicke 60mm, Temperaturbereich -25°C bis -10°C, Max. Umgebungstemperatur +32°C, Kältemittel R600a, Energieverbrauch 894,25kWh/Jahr, Kapazität 365L, Nutzkapazität 258L, Klimaklasse 4, Energieeffizienzklasse B, Größe (cm): 185(H) x 60(B) x 60(T), Gewicht 74kg.
CD082 230V, 185W, 1,5A, Isolierdicke 40mm, Temperaturbereich +2°C bis +8°C, Max. Umgebungstemperatur +32°C, Kältemittel R600a, Energieverbrauch 478,15kWh/Jahr, Kapazität 400L, Nutzkapazität 238L, Klimaklasse 4, Energieeffizienzklasse C, Größe (cm): 185,5(H) x 60(B) x 60(T), Gewicht 69kg.
CD083 230V, 210W, 2A, Isolierdicke 60mm, Temperaturbereich -25°C bis -10°C, Max. Umgebungstemperatur +32°C, Kältemittel R600a, Energieverbrauch 894,25kWh/Jahr, Kapazität 365L, Nutzkapazität 258L, Klimaklasse 4, Energieeffizienzklasse B, Größe (cm): 185(H) x 60(B) x 60(T), Gewicht 74kg.

Gastro M Freistehender 1-türiger Gefrierschrank

376 l Nettokapazität, Edelstahlkonstruktion mit 3 Einlegeböden, automatischer Abtauung und selbstschließenden Türen.



Spezifikation
GM585 Modellnummer 220-240V, 3A, Temperaturbereich -10°C bis -20°C, Max. Umgebungstemperatur 32°C, Kältemittel R290, Jährlicher Energieverbrauch 2135,25kWh/Jahr, Inhalt 537L, Energieeffizienzklasse D, Gewicht 135kg.

Art.-Nr.	Beschreibung
GM585	600W 376L

Gastro M Freistehender 1-türiger Kühlschrank

376 l Nettokapazität, Edelstahlkonstruktion, 3 Einlegeböden, automatische Abtauung und selbstschließende Türen.



Spezifikation
GM584 Modellnummer 220-240V, 2A, Temperaturbereich -2°C bis 8°C, Max. Umgebungstemperatur 32°C, Kältemittel R600a, Jährlicher Energieverbrauch 587,6kWh/Jahr, Inhalt 537L, Energieeffizienzklasse C, Gewicht 135kg.

Art.-Nr.	Beschreibung
GM584	300W 376L

TISCHSERVICE

RESTAURANT, BAR & HOTEL

MÖBEL

EINWEGARTIKEL & REINIGUNG

KLEIDUNG & ARBEITSSCHUHE

KÜCHE

KÜCHENMÖBEL & TRANSPORT

GERÄTE

KÜHLEN & GEFRIEREN

KÜHLEN & GEFRIEREN / SERIE C

Polar Serie C Kühl- oder Gefrierschränke 600L

2/1 GN-Gerät für leichte Nutzung ausgestattet mit digitaler Anzeige und elektronischer Steuerung. Rückseite mit Rollen für einfaches verschieben. Kühlschrank verfügt über 4 verstellbare Trageroste und Gefrierschrank über 7 feste Trageroste. FCKW-frei.



- 600 Liter Kapazität
- Außenseite aus Edelstahl oder weißlackiertem Stahl
- 60mm Isolation



2
JAHRE
GARANTIE

Art.-Nr.	Beschreibung
CD614	600L Kühlschrank weiß
CD615	600L Gefrierschrank weiß
CD084	600L Kühlschrank Edelstahl
CD085	600L Gefrierschrank Edelstahl

Spezifikation

CD614 230V, 200W, 1.5A, Isolierdicke 40mm, Temperaturbereich +2°C bis +8°C, Max. Umgebungstemperatur +32°C, Kältemittel R600a, Energieverbrauch 671,6kWh/Jahr, Kapazität 600L, Nutzkapazität 513L, Klimaklasse 4, Energieeffizienzklasse C, Größe (cm): 189(H) x 78(B) x 69,5(T), Gewicht 90kg.
CD615 230V, 350W, 3,5A, Isolierdicke 60mm, Temperaturbereich -25°C bis -10°C, Max. Umgebungstemperatur +32°C, Kältemittel R600a, Energieverbrauch 988kWh/Jahr, Kapazität 600L, Nutzkapazität 469L, Klimaklasse 4, Energieeffizienzklasse B, Größe (cm): 189(H) x 78(B) x 69,5(T), Gewicht 94kg.
CD084 230V, 200W, 1,5A, Isolierdicke 40mm, Temperaturbereich +2°C bis +8°C, Max. Umgebungstemperatur +32°C, Kältemittel R600a, Energieverbrauch 671,6kWh/Jahr, Kapazität 600L, Nutzkapazität 513L, Klimaklasse 4, Energieeffizienzklasse C, Größe (cm): 189(H) x 78(B) x 69,5(T), Gewicht 90kg.
CD085 230V, 350W, 3,5A, Isolierdicke 60mm, Temperaturbereich -25°C bis -10°C, Max. Umgebungstemperatur +32°C, Kältemittel R600a, Energieverbrauch 988kWh/Jahr, Kapazität 600L, Nutzkapazität 469L, Klimaklasse 4, Energieeffizienzklasse B, Größe (cm): 189(H) x 78(B) x 69,5(T), Gewicht 95kg.

Polar Kühlschränke

Kompakte Kühlschränke mit Alarmen für hohe Temperatur, niedrige Temperatur, Stromunterbrechung und offene Tür.



2
JAHRE
GARANTIE

Spezifikation
FD169 Modellnummer 220V, 0.7A, Temperaturbereich 2°C bis 8°C, Max. Umgebungstemperatur 32°C, Kältemittel R600a, Jährlicher Energieverbrauch 529kWh/Jahr, Inhalt 128L, Gewicht 44kg.

Art.-Nr.	Beschreibung
FD169	128L

Polar C-Serie 15kg Eisbereiter mit manueller Befüllung

Kompakter Tisch-Eisbereiter mit langlebigem, leicht zu reinigendem 304-Edelstahlgehäuse. Klappdeckel für schnellen, einfachen Zugang. Zum Befüllen einfach den Deckel anheben und den Behälter füllen. Das Eis wird in den herausnehmbaren Innenkorb mit 2 kg Fassungsvermögen gefüllt. Wird mit Schaufel geliefert.



NEU

1
JAHRE
GARANTIE

Spezifikation
 Modellnummer 230V, 150W, 0.7A, Max. Umgebungstemperatur 38, Kältemittel R600a, Inhalt 3,9L, Größe: 41,5(H) x 36,5(B) x 42(T)cm, Gewicht 18kg.

Art.-Nr.	Beschreibung
CH479	15kg/24hr

Caterlite Eiswürfelmaschine 10kg

Kompakt, einfach zu benutzen und mit dem zusätzlichen Vorteil, dass kein Wasseranschluss benötigt wird. Die ideale Eiswürfelmaschine für Bars und Restaurants.



- Tischmodell
- Kugelförmige Eiswürfel
- Entnehmbarer Eisbehälter
- Antibakterielle Beschichtung



Spezifikation

CN861 230V, 0,5A. Max. Umgebungstemperatur +32°C. Kältemittel R600a. Größe (cm): 31,5(H) x 24,4(B) x 37,3(T). Gewicht 9,5kg.
DA257 Modellnummer ICM-1201A. 220-240V, 0,5A. Max. Umgebungstemperatur 32. Kältemittel R600a. Größe: 31,5(H) x 24,4(B) x 37,3(T)cm. Gewicht 9,5kg.



Art.-Nr.	Beschreibung
CN861	10kg/24Std.
DA257	Rot 10kg/24h

Polar Serie C Eiswürfelmaschine 11kg

Manuell füllbarer, kompakter Eiswürfelbereiter mit schwarzem ABS-Gehäuse, eine ideale Ergänzung für kleine Restaurants und Bars. Für die Befüllung muss nur der Deckel angehoben werden. Ausgestattet mit Eisschaufel.



- Tischmodell
- Kugelförmige Eiswürfel
- Max. Ausgabe 11kg/24Std.
- 3 Eiswürfelgrößen

Spezifikation

T315 230V, 130W, 0,6A. Max. Ausgabe 11kg/24Std. Kapazität Eiskorb 1kg. Wassertankkapazität 2L. Kältemittel R600a. Größe (cm): 38(H) x 30,5(B) x 38(T). Gewicht 12,8kg.



Art.-Nr.	Beschreibung
T315	11kg Eiswürfel in 24Std.

Santos Eiscrusher

Einfach zu bedienendes Gerät, das bis zu 2,4kg Eis pro Minute crushet. Macht sowohl feines als auch grobes Crusheis, ideal für Cocktails. ABS- und Edelstahlkonstruktion mit leisem Hochleistungsmotor mit Sicherheitsstoppfunktion. Alle abnehmbaren Teile sind spülmaschinenfest. Freihändige Bedienung; Sie müssen den Knopf nicht ständig gedrückt halten oder Eis eingeben. Ideal für eine intensive und kontinuierliche Produktion.



- Max. Ausgabe 150kg/Std.
- 1,2kg Eiswürfelauffangbehälter
- Antirutschfüße
- Leistungsstarker Induktionsmotor
- Manuelle & Automatische Zeituhr



Spezifikation

CF604 Modell: 53A. 230V, 130W, 7A. IP42. Geschwindigkeit: 73 UpM. Fassungsvermögen: 1,2kg (dosiert). Max. Leistung: 150kg/Std. Maße (cm): 47,4(H) x 23,6(B) x 35,3(T). Gewicht: 10kg.

Art.-Nr.	Beschreibung
CF604	150kg/Std.

Cube Line Wasserfilter

Der Cube Line Wasserfilter wurde speziell für Eiswürfelmaschinen entwickelt. Durch die 4-Phasen Säuberung behält das Wasser seinen Geschmack und alle notwendigen Mineralstoffe. Die kompakten Maße, der niedrige Preis und die lange Lebensdauer (1 Jahr) machen das System sehr sparsam im Betrieb.



Art.-Nr.	Beschreibung
CS269	Wasserfilter

Gastro M Eiswürfelmaschinen

Die professionelle, in Europa hergestellte Eiswürfelmaschine von Gastro M ist von zuverlässiger Spitzenqualität. Ganz aus Edelstahl und ausgestattet mit einem kupfernem Kondensator. Luftgekühlt und mit dem bekannten Spritzsystem. Wird komplett mit Anschluss- und Abfuhrschlauch sowie Eisschaufel geliefert.

- Kugelförmige Eiswürfel
- Verstellbare Füße
- Gut isoliert
- Europäische Qualität
- Großer Vorratsbehälter



Spezifikation

GL186 230V, 280W, 1,8A. Temperaturbereich 0°C bis +10°C. Max. Umgebungstemperatur +32°C. Kältemittel R600a. Kapazität 349L. Größe(cm): 86(H) x 146,2(B) x 51,3(T). Gewicht 89kg.
GL456 230V, 440W, 3,8A. Temperaturbereich 0°C bis +10°C. Max. Umgebungstemperatur +32°C. Kältemittel R600a. Kapazität 698L. Größe (cm): 86(H) x 254,2(B) x 51,3(T). Gewicht 123kg.
GL188 230V, 440W, 3,8A. Temperaturbereich 0°C bis +10°C. Max. Umgebungstemperatur +32°C. Kältemittel R600a. Kapazität 698L. Größe (cm): 86(H) x 254,2(B) x 51,3(T). Gewicht 123kg.
GL455 230V, 280W, 1,8A. Temperaturbereich 0°C bis +10°C. Max. Umgebungstemperatur +32°C. Kältemittel R600a. Kapazität 349L. Größe (cm): 86(H) x 146,2(B) x 51,3(T). Gewicht 89kg.
GL187 230V, 280W, 1,8A. Temperaturbereich 0°C bis +10°C. Max. Umgebungstemperatur +32°C. Kältemittel R600a. Kapazität 536L. Größe(cm): 86(H) x 200,2(B) x 51,3(T). Gewicht 106kg.

Art.-Nr.	Beschreibung
CT694	28kg/24Std.
CT695	40kg/24Std.
CS105	66kg/24Std.
CS106	80kg/24Std.

TISCHSERVICE

RESTAURANT, BAR & HOTEL

MÖBEL

EINWEGARTIKEL & REINIGUNG

KLEIDUNG & ARBEITSSCHUHE

KÜCHE

KÜCHENMÖBEL & TRANSPORT

GERÄTE

KÜHLEN & GEFRIEREN

POLAR Serie G

Die Kühltechnik der Serie G ist auf eine tägliche professionelle Nutzung in anspruchsvollen Umgebungen ausgelegt. Die Geräte verfügen über eine strapazierfähige Konstruktion und starke Prozessoren und sind ideal, wenn Sie langlebige und leistungsfähige Geräte suchen, auf die Sie häufig zugreifen müssen. Die Produkte der Serie G arbeiten am besten bei Umgebungstemperaturen bis maximal 32°C.

Polar Serie G Tischmodell Kühlvitrinen

Kühlvitrine mit gebogener Front. Rückseite ausgestattet mit 2 Schiebetüren und LED-Beleuchtung sowie digitaler Temperaturregelung. Ideal zum Kühlen von Getränken, Desserts und Gebäck etc.



- LED-Innenbeleuchtung
- 2 verstellbare Chromroste
- Schiebetüren an der Rückseite
- Vorderseite aus Edelstahl
- Automatische Abtaugung mit Zeituhr



Art.-Nr.	Beschreibung
CD229	120L
CD230	160L



Spezifikation
CD229 230V, 160W, 1,3A, Temperaturbereich +2°C bis +12°C, Max. Umgebungstemperatur +32°C, Kältemittel R600a, Kapazität 120L, Größe (cm): 68,6(H) x 69,6(B) x 56,8(T), Gewicht 64kg.
CD230 230V, 160W, 1,3A, Temperaturbereich +2°C bis +12°C, Max. Umgebungstemperatur +32°C, Kältemittel R600a, Kapazität 160L, Größe (cm): 68,6(H) x 88,6(B) x 56,8(T), Gewicht 71kg.

Polar Serie G Wandkühlregal

Modernes Design mit gebogenen Glasseiten und glänzendem schwarzem Rahmen. An der Vorderseite offen für schnellen Zugriff. Waren können auch auf unterem Boden präsentiert werden. Rollen für leichte Beweglichkeit.



- Edelstahlgehäuse & Sicherheitsglas
- Integrierte Nachtblende
- LED-Innenbeleuchtung
- 3 Roste
- 220L Kapazität
- Abtaugung mit Zeituhr



Spezifikation
CD239 220-240V, 1300W, 8A, Temperaturbereich +2°C bis +12°C, Max. Umgebungstemperatur +27°C, Kühlmittel R290a, Abmessungen (cm): 174,2(H) x 49,4(B) x 67,7(T), Gewicht 112,5kg.

Art.-Nr.	Beschreibung
CD239	220L

Polar Serie G Kuchenvitrine

Eine stilvolle Tortenvitrine aus Edelstahl. An vier Seiten zu betrachten. Vollautomatischer Controller, digitales Display und automatische Abtaugung.



- Ventiliertes Kühlfach
- 4 verchromte Trageroste
- LED-Beleuchtung
- Feststellbare Rollen
- Automatische Abtaugung



Spezifikation
GD881 230V, 280W, 2.1A, Kapazität: 400L, Temperaturbereich: +2°C bis +10°C, Max. Umgebungstemperatur: +32°C, Kältemittel: R290, Größe (cm): 180(H) x 70,6(B) x 70,6(T), Gewicht 96kg.

Art.-Nr.	Beschreibung
GD881	400L

Polar Serie G Kühlvitrine mit mehreren Regalen

Kühlvitrine mit mehreren Regalen und großer Kapazität. Attraktive Edelstahlkonstruktion und abschließbare Schiebetüren, die gleichzeitig für eine effizientere Kühlung sorgen. Lieferung auf Lenkrollen für leichtes Manövrieren.

- Kapazität: 390L
- Material: Edelstahl & Glas
- Abschließbare Glasschiebetüren
- Luftunterstützte Kühlung
- 3 Regale
- Automatische Abtauung
- Digitale Bedienung
- LED-Beleuchtung



Spezifikation

CM287 220-240V, 1300W, Temperaturbereich: 2°C bis 12°C, Maximale Umgebungstemperatur: 27°C, Kühlmittel: R290, Klimaklasse: 6, Größe: 145(H) x 91,8(B) x 79,2(T)cm, Gewicht: 137,5kg.

Art.-Nr.	Beschreibung
CM287	91,8(B)cm

Polar Serie G Kühlvitrine mit gebogenem Glas

Attraktive Glasvitrine ideal zum Präsentieren von Torten, Gebäck und anderen frischen Produkten. Schiebetüren an der Rückseite für den einfachen Zugang. Zwangsbelüftung und automatische Abtauung.



- Inhalt 270L
- 3 Trageroste
- Edelstahlkonstruktion
- Digitale Anzeige
- LED-Beleuchtung
- Räder



Spezifikation

CG841 230V, 850W, 3.7A, Temperaturbereich +2°C bis +12°C, Max. Umgebungstemperatur: +32°C, Kühlmittel R600a, Kapazität 270L, Abmessung (cm): 127,5(H) x 91,5(B) x 72,5(T), Gewicht 188kg.

Art.-Nr.	Beschreibung
CG841	270L

Polar Theken-Selbstbedienungs-Merchandiser der G-Serie

Eine fantastische Lösung zur Förderung von Impulskäufen bei gekühlten Lebensmitteln. Mit einer großzügigen Auslagefläche von 0,47 m² haben Sie die Möglichkeit, eine große Auswahl an verlockenden Leckereien anzubieten. Der Zugang erfolgt über die an der Vorderseite angebrachte Flügeltür, die nicht nur den Inhalt vor Schädlingen schützt, sondern auch dazu beiträgt, den Gesamtenergieverbrauch im Vergleich zu herkömmlichen offenen Merchandisern zu senken. Auf der Rückseite befindet sich ein benutzerfreundliches digitales Bedienfeld, mit dem Sie die Innentemperatur flexibel an den Inhalt anpassen können.



- Zeitsparende, leicht zu reinigende Konstruktion aus Edelstahl und Glas
- Das Direktkühlsystem hält den Inhalt zuverlässig auf der eingestellten Temperatur
- 0,47 m² Anzeigefläche
- Präziser, benutzerfreundlicher Digitalregler auf der Rückseite
- Flügeltür - hält Ungeziefer draußen und kühle Luft drinnen



Spezifikation

Modellnummer 220-240V, 0,7A, Temperaturbereich 2°C bis 6°C, Max. Umgebungstemperatur 30°C, Kältemittel R600a, Jährlicher Energieverbrauch 331kWh/Jahr, Inhalt 40L, Energieeffizienzklasse B, Größe: 35,7(H) x 67,6(B) x 57,5(T) cm, Gewicht 25kg.

Art.-Nr.	Beschreibung
GG755	40Ltr

Polar G-Serie Display-Gefrierschrank

Gefrierschrank mit interner LED-Beleuchtung. Maximieren Sie die Sichtbarkeit Ihrer Tiefkühlprodukte. Sichere Glastür mit Schloss. Ideal, um Impulsverkäufe anzuregen. 22cm² Fenster.



Spezifikation

GE960 220-240V, 0,8A, Temperaturbereich 2°C bis 12°C, Max. Umgebungstemperatur 30°C, Kältemittel R600a, Inhalt 175L, Größe: 53(H) x 91,5(B) x 89(T)cm, Gewicht 56,3kg.
GE961 220-240V, 0,8A, Temperaturbereich 2°C bis 12°C, Max. Umgebungstemperatur 30°C, Kältemittel R600a, Inhalt 225L, Größe: 53(H) x 124,5(B) x 89(T)cm, Gewicht 70kg.
GE978 220-240V, Größe: 56(H) x 67(B) x 75(T)cm, Gewicht 7kg.
GE979 220-240V, Größe: 56(H) x 97(B) x 75(T)cm, Gewicht 8kg.

Art.-Nr.	Beschreibung
GE960	175L 915mm
GE961	225L 1245mm
GE978	Trolley für GE960
GE979	Trolley für GE961



TISCHSERVICE

RESTAURANT, BAR & HOTEL

MÖBEL

EINWEGARTIKEL & REINIGUNG

KLEIDUNG & ARBEITSSCHUHE

KÜCHE

KÜCHENMÖBEL & TRANSPORT

GERÄTE

KÜHLEN & GEFRIEREN

KÜHLEN & GEFRIEREN / SERIE G

Polar Serie G Tapasvitrine

Schlanke Tapas-Aufsatzkühlvitrine mit einer Kapazität für 6x 1/3GN, um eine Vielfalt an Speisen zu präsentieren. Gastronormbehälter separat erhältlich.

- 6 x 1/3 GN Kapazität
- Gebogene Frontscheibe
- Digitale Temperaturanzeige
- Innere LED-Beleuchtung



Spezifikation
CP728 230V. 180W. 1A. Temperaturbereich 0°C bis +12°C. Max. Umgebungstemperatur +32°C. Kältemittel R600a. Größe (cm): 26,5(H) x 152,9(B) x 42(T). Gewicht 41,5kg.

Art.-Nr.	Beschreibung
CP728	6 x 1/3 GN

Polar Serie G Tapasvitrine

Diese praktischen Kühlvitrinen helfen Ihnen, Tapas, Salate, Nachspeisen und vieles mehr frisch zu halten. Die LED-Innenbeleuchtung bringt Ihre Gerichte bestens zur Geltung. Digitales Bedienfeld und automatische Abtauung. Kompatibel mit GN-Maßen.



Spezifikation
DA540 230V1A. Temperaturbereich 4°C bis 8°C. Max. Umgebungstemperatur 32°C. Kältemittel R600a. Inhalt 75L. Gewicht 49kg.

Art.-Nr.	Beschreibung
DA540	5 x 1/3 GN

Polar Serie G Slimline Sushivitrinen

Mit einer starken statischen Kühlung, die Ihre Lebensmittel ständig auf optimaler Temperatur hält: frisch und servierbereit. GN-Behälter separat erhältlich.



- Kunststoff, Stahl und Glas
- Statische Kühlung
- Automatische Abtauung
- Digitales Bedienfeld
- Beheizte Frontscheibe

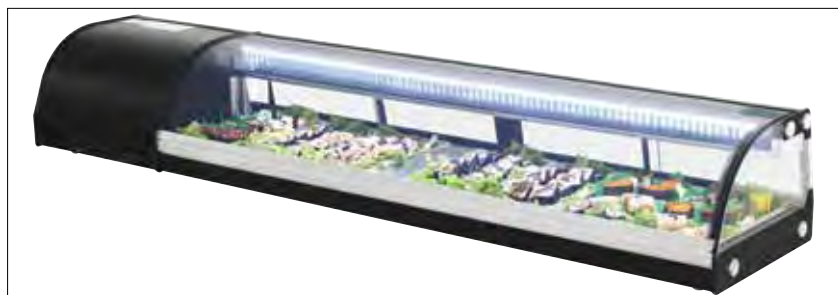

Art.-Nr.	Beschreibung
DA538	5 x 1/3 GN
DA539	7 x 1/3 GN

Spezifikation
DA538 Modellnummer DA538. 230V. 1A. Temperaturbereich 0°C bis 6°C. Max. Umgebungstemperatur 32°C. Kältemittel R600a. Jährlicher Energieverbrauch 721,605kWh/Jahr. Inhalt 60L. Klimaklasse 4. Energieeffizienzklasse B. Gewicht 51kg.
DA539 Modellnummer DA539. 230V. 1.3A. Temperaturbereich 0°C bis 6°C. Max. Umgebungstemperatur 32°C. Kältemittel R600a. Jährlicher Energieverbrauch 856,2900000000001kWh/Jahr. Inhalt 80L. Klimaklasse 4. Energieeffizienzklasse B. Gewicht 61kg.

Polar Serie G Barkühlung 1-türig

Halten Sie Ihre Bestseller gekühlt und bereit mit dieser Barkühlvitrine mit sehr hoher Kapazität. Mit integriertem Temperaturregler und einer Abtaufunktion. Verstellbare Füße, Einzelklapptür.



- Kapazität 307L
- Einzelklapptür
- 4 verstellbare Roste
- Abschließbare Tür
- Vitrinenbeleuchtung
- Doppelverglasung



Spezifikation

GJ447 230V, 300W, 1.2A. Temperaturbereich: +2°C bis +8°C. Max. Umgebungstemperatur +32°C. Inhalt: 307L. Kältemittel R600a. Größe (cm): 188(H) x 60(B) x 51,4(T). Gewicht 98kg.

Art.-Nr.	Beschreibung
GJ447	Eintürig

Polar Serie G Slimline Flaschenkühlung

Platzsparende Flaschenkühlung mit LED-Beleuchtung, um die Aufmerksamkeit auf sich zu ziehen und Ihr Getränkeangebot wirklich zur Geltung zu bringen.

- Lackiertes Stahlgehäuse
- Inhalt 300L
- Umluftkühlung
- Automatische Abtaung
- Selbstschließende Tür



Spezifikation

CS586 Modellnummer CS586. 230V, 145W, 0,8A. Temperaturbereich 2°C bis 8°C. Max. Umgebungstemperatur 32°C. Kältemittel R600a. Jährlicher Energieverbrauch 951,1899999999999kWh/Jahr. Inhalt 300L. Klimaklasse 4. Energieeffizienzklasse C. Gewicht 71kg.

Art.-Nr.	Beschreibung
CS586	300L



Polar Freistehende Displaykühler mit Leuchtkasten

Einfach zu bedienende Displaykühler mit ausgezeichnetem Preis-Leistungs-Verhältnis. Mit LED-Innenbeleuchtung und LED-Lichtkasten für beste Sichtbarkeit.

- Selbstschließende Türen
- LED-Innenbeleuchtung mit Schalter
- Austauschbare Türdichtung



Art.-Nr. Beschreibung

GE580	Zwei Schwingtüren 950L
GE581	Zwei Schiebetüren 950L

Spezifikation

GE580 Modellnummer GE580. 220-240V, 3.4A. Temperaturbereich 0°C bis 10°C. Max. Umgebungstemperatur 38°C. Kältemittel R290. Jährlicher Energieverbrauch 1422,04kWh/Jahr. Inhalt 950L. Energieeffizienzklasse B. Gewicht 177kg.

GE581 Modellnummer GE581. 220-240V, 3.4A. Temperaturbereich 0°C bis 10°C. Max. Umgebungstemperatur 38°C. Kältemittel R290. Jährlicher Energieverbrauch 1623,155kWh/Jahr. Inhalt 950L. Energieeffizienzklasse D. Gewicht 177kg.



TISCHSERVICE

RESTAURANT, BAR & HOTEL

MÖBEL

EINWEGARTIKEL & REINIGUNG

KLEIDUNG & ARBEITSSCHUHE

KÜCHE

KÜCHENMÖBEL & TRANSPORT

GERÄTE

KÜHLEN & GEFRIEREN

KÜHLEN & GEFRIEREN / SERIE G

Polar Serie C Weinkühlschranke

Effiziente und leise Kühlung mit einstellbarem Thermostat. Türanschlag wechselbar und mit verstellbaren Füßen für Flexibilität bei der Installation.



- Schwarze Stahlkonstruktion
- Tür ausgestattet mit Doppelglas



Spezifikation

GG764 Modellnummer GG764. 220-240V. 0,35A. Temperaturbereich 5°C bis 20°C. Max. Umgebungstemperatur 38°C. Kältemittel R600a. Inhalt 490L. Nutzinhalt 455L. Energieeffizienzklasse G. Gewicht 108kg.

GG763 Modellnummer GG763. 220-240V. 0,35A. Temperaturbereich 5°C bis 20°C. Max. Umgebungstemperatur 38°C. Kältemittel R600a. Jährlicher Energieverbrauch 168kWh/Jahr. Inhalt 340L. Nutzinhalt 291L. Energieeffizienzklasse G. Gewicht 92kg.

GG762 Modellnummer GG762. 220-240V. 0,35A. Temperaturbereich 5°C bis 18°C. Max. Umgebungstemperatur 38°C. Kältemittel R600a. Jährlicher Energieverbrauch 124kWh/Jahr. Inhalt 125L. Nutzinhalt 118L. Energieeffizienzklasse G. Gewicht 48kg.

Art.-Nr.	Beschreibung
GG764	180 Flaschen
GG763	126 Flaschen
GG762	51 Flaschen

Polar Serie G Minibar Hotelkühlschrank

Leise und effizient. Polar Hotelzimmerkühlschränke sind ideal, um Gäste mit perfekt gekühlten Süßwaren und Getränken zu erfrischen.



Polar Serie G Barkühler 2-türig

Halten Sie Ihre Bestseller gekühlt und bereit mit dieser Barkühlvitrine mit sehr hoher Kapazität. Mit integriertem Temperaturregler und einer Abtaufunktion. Verstellbare Füße.



- Kapazität 490L
- 8 verstellbare Roste
- Abschließbare Tür
- Vitrinenbeleuchtung
- Doppelverglasung



Spezifikation

GJ448 230V. 400W. 1.5A. Temperaturbereich: +2°C bis +8°C. Max. Umgebungstemperatur +32°C. Inhalt: 490L. Kältemittel R600a. Größe (cm): 188(H) x 92(B) x 51,4(T). Gewicht 128kg.

GJ449 230V. 400W. 1.5A. Temperaturbereich: +2°C bis +8°C. Max. Umgebungstemperatur +32°C. Inhalt: 490L. Kältemittel R600a. Größe (cm): 188(H) x 92(B) x 51,4(T). Gewicht 125kg.

Art.-Nr.	Beschreibung
GJ448	Zwei Schiebetüren
GJ449	Zwei Klapptüren



Spezifikation

GE819 Modellnummer 230V. 0.3A. Isolierdicke 48mm. Temperaturbereich 4°C bis 12°C. Max. Umgebungstemperatur 32°C. Kältemittel R717. Jährlicher Energieverbrauch 317kWh/Jahr. Inhalt 29L. Energieeffizienzklasse G. Gewicht 19,5kg.

Art.-Nr.	Beschreibung
GE819	29 Liter

Polar Tiefkühltruhen mit Lichtkasten

Attraktive, aufrecht stehende Tiefkühltruhen mit doppelt verglasten(n) Tür(en), konzipiert für effektive Verkaufsförderung und Präsentation. Verstellbare Einlegeböden für mehr Vielseitigkeit.

NEU

- Verstellbare Einlegeböden
- Beleuchtete Anzeigetafel
- Interne LED-Beleuchtung
- Abschließbare Türen
- Laufrollen



2 JAHRE GARANTIE

Art.-Nr.	Beschreibung
GM813	2 Schwenktüren 950L
GM814	2 Schiebetüren 950L
GH426	1-Türig 218L
GH427	1-Türig 369L
GH428	1-Türig 412L
GH429	2-Türig 920L

Spezifikation

GM813 Modellnummer GM813. 230V. 3,4A. Temperaturbereich 2°C bis 6°C. Max. Umgebungstemperatur 38°C. Kältemittel R290. Jährlicher Energieverbrauch 1422,04kWh/Jahr. Inhalt 950L. Energieeffizienzklasse B. Größe: 203,6(H) x 120(B) x 73(T)cm. Gewicht 177kg.
GM814 Modellnummer GM814. 230V. 3,4A. Temperaturbereich 2°C bis 6°C. Max. Umgebungstemperatur 38°C. Kältemittel R290. Jährlicher Energieverbrauch 1623,16kWh/Jahr. Inhalt 950L. Energieeffizienzklasse C. Größe: 203,6(H) x 120(B) x 73(T)cm. Gewicht 177kg.
GH426 Modellnummer GH426. 230V. 230W. 1,5A. Temperaturbereich 2°C bis 8°C. Max. Umgebungstemperatur 32°C. Kältemittel R600a. Jährlicher Energieverbrauch 782,6kWh/Jahr. Inhalt 218L. Energieeffizienzklasse B. Größe: 169,2(H) x 53(B) x 57,5(T)cm. Gewicht 124kg.
GH427 Modellnummer GH427. 230V. 340W. 2A. Temperaturbereich 2°C bis 8°C. Max. Umgebungstemperatur 32°C. Kältemittel R600a. Jährlicher Energieverbrauch 989,88kWh/Jahr. Inhalt 368L. Energieeffizienzklasse C. Größe: 198,2(H) x 62(B) x 57(T)cm. Gewicht 134kg.
GH428 Modellnummer GH428. 230V. 1000W. 4,5A. Temperaturbereich -22°C bis -18°C. Max. Umgebungstemperatur 32°C. Kältemittel R290. Jährlicher Energieverbrauch 4015kWh/Jahr. Inhalt 412L. Energieeffizienzklasse D. Größe: 199(H) x 68(B) x 74,5(T)cm. Gewicht 138kg.
GH429 Modellnummer GH429. 230V. 1100W. 5A. Temperaturbereich -22°C bis -18°C. Max. Umgebungstemperatur 32°C. Kältemittel R290. Jährlicher Energieverbrauch 8585,9kWh/Jahr. Inhalt 920L. Energieeffizienzklasse F. Größe: 202,2(H) x 137(B) x 72(T)cm. Gewicht 212kg.

Polar G-Serie Display-Gefrierschrank

Gefrierschrank mit interner LED-Beleuchtung. Maximieren Sie die Sichtbarkeit Ihrer Tiefkühlprodukte. Sichere Glastür mit Schloss. Ideal, um Impulsverkäufe anzuregen. 22cm² Fenster.



2 JAHRE GARANTIE

Art.-Nr.	Beschreibung
GC889	90L

Polar Tragbares Klimagerät der G-Serie

Hält Räume zuverlässig auf einer angenehmen Arbeitstemperatur. Kann kühlen oder heizen. Einfach zu bedienen und zu warten.



NEU

- Benutzerfreundliche Touch-Screen-Bedienung
- Leicht zu reinigendes Design mit abnehmbarem Filter
- 3 Geschwindigkeitsstufen mit den Modi Heizen, Kühlen und Trocknen
- Leistungsstarke Kühlung - bis zu 12.000 BTU für Räume von bis zu 26 m²
- Bis 26m²

2 JAHRE GARANTIE

Art.-Nr.	Beschreibung
GE959	26m ²

TISCHSERVICE

RESTAURANT, BAR & HOTEL

MÖBEL

Einwegartikel & Reinigung

Kleidung & Arbeitsschuhe

KÜCHE

Küchenmöbel & Transport

GERÄTE

KÜHLEN & GEFRIEREN

KÜHLEN & GEFRIEREN / SERIE G

Polar Tiefkühltruhen der G-Serie

Die Gefriertruhen sind mit einem robusten Edelstahldeckel ausgestattet, der gleichzeitig als stabile Arbeitsfläche dient, um die verfügbare Stellfläche optimal zu nutzen. Die beiden herausnehmbaren Körbe erleichtern die Organisation und den Zugriff auf Ihre Gefriervorräte, so dass das Personal die Zutaten während des Betriebs leicht finden kann. Und dank der robusten Konstruktion des Gefrierschranks ist er leicht zu reinigen und zu warten - ein wesentliches zeitsparendes Element für jedes professionelle Kühlgerät. Der Gefrierschrank wird auf Rollen geliefert, so dass er sich zum Aufstellen und Reinigen leicht bewegen lässt.



NEU

- 378Ltr oder 587Ltr Kapazität
- Temperaturbereich -23°C bis -18°C
- Ständig leuchtende LED-Temperaturanzeige mit intuitivem Digitalregler
- 90-mm-Isolierung verbessert die Effizienz und senkt die Betriebskosten
- Abschließbarer, aufklappbarer Deckel
- Geliefert mit 2 x herausnehmbaren Körben
- Geliefert auf Rollen



2
JAHRE
GARANTIE

Spezifikation

Modellnummer GH337. 220-240V. 1,3A. Temperaturbereich -23°C bis -18°C. Max. Umgebungstemperatur 43°C. Kältemittel R600a. Jährlicher Energieverbrauch 285kWh/Jahr. Inhalt 378L. Nutzinhalt 378L. Energieeffizienzklasse F. Größe: 96,9(H) x 143,5(B) x 78,15(T)cm. Gewicht 71kg.
Modellnummer GH339. 220-240V. 1,3A. Temperaturbereich -23°C bis -18°C. Max. Umgebungstemperatur 43°C. Kältemittel R600a. Jährlicher Energieverbrauch 376kWh/Jahr. Inhalt 581L. Nutzinhalt 581L. Energieeffizienzklasse F. Größe: 96,9(H) x 203,5(B) x 78,15(T)cm. Gewicht 97kg.

Art.-Nr.	Beschreibung
GH337	375 liter
GH339	587Ltr

Polar Gefrierschränke der G-Serie

Effiziente, zuverlässige und leicht zu reinigende Gefriertruhen mit abschließbarem Glasdeckel. Hohe Kapazität, robuste Konstruktion und leiser Betrieb - ideal für Geschäfte und touristische Bereiche.



2
JAHRE
GARANTIE

Spezifikation

GM498 Modellnummer GM498. 230V. 200W. 1,2A. Isolierdicke 75mm. Temperaturbereich -24°C bis -18°C. Max. Umgebungstemperatur 32°C. Kältemittel R600a. Jährlicher Energieverbrauch 746kWh/Jahr. Inhalt 200L. Energieeffizienzklasse C. Größe: 92(H) x 95,3(B) x 55,3(T)cm. Gewicht 42kg.
GM499 Modellnummer GM499. 230V. 250W. 1,2A. Isolierdicke 75mm. Temperaturbereich -24°C bis -18°C. Max. Umgebungstemperatur 32°C. Kältemittel R290. Jährlicher Energieverbrauch 1131kWh/Jahr. Inhalt 270L. Energieeffizienzklasse C. Größe: 92,8(H) x 119,5(B) x 65,4(T)cm. Gewicht 60kg.
DF686 20(H) x 95,3(B) x 55,3(T)cm.
DF687 20(H) x 119,5(B) x 65,4(T)cm.

Art.-Nr.	Beschreibung
GM498	200L
GM499	270L
DF686	Glasabdeckung für GM498
DF687	Glasabdeckung für GM499

Polar Zapfanlage der G-Serie mit KEG-Kühlung

Mit dieser Polar Zapfanlage mit KEG-Kühler können Sie auf begrenztem Raum ein köstliches Fassbier servieren.



NEU



Spezifikation

GE632 Modellnummer GE632. 230V, 1.1A. Isolierdicke 42mm. Temperaturbereich 0°F to +194°F. Max. Umgebungstemperatur 30°C. Kältemittel R600a. Jährlicher Energieverbrauch 875kWh/Jahr. Nutzinhalt 292L. Energieeffizienzklasse C. Größe: 131,2(H) x 61,2(B) x 81(T)cm. Gewicht 63kg.
GE633 Modellnummer GE633. 230V, 1.6A. Isolierdicke 42mm. Temperaturbereich 0°F to +194°F. Max. Umgebungstemperatur 30°C. Kältemittel R290. Jährlicher Energieverbrauch 950kWh/Jahr. Nutzinhalt 292L. Energieeffizienzklasse C. Größe: 143,8(H) x 124,7(B) x 62(T)cm. Gewicht 97kg.

Art.-Nr.	Beschreibung
GE632	1 Fass 1x tippen
GE633	2 Fässer 2 Zapfhähne

Polar Serie G Barkühlschränke mit einzelner Tür

Halten Sie Ihre Getränke gekühlt und servierbereit mit diesen Barkühlschränken. Integrierter Temperaturregler und automatische Abtauung.

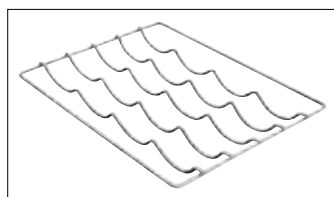

Spezifikation

GL001 230V, 180W, 1.3A. Isolierdicke 40mm. Temperaturbereich 2°C bis 8°C. Max. Umgebungstemperatur 38°C. Kältemittel R600a. Jährlicher Energieverbrauch (kWh/Jahr) 508,445kWh/Jahr. Inhalt 138L. Energieeffizienzklasse D. Gewicht 48kg.
GL007 230V, 180W, 1.3A. Isolierdicke 40mm. Temperaturbereich 2°C bis 8°C. Max. Umgebungstemperatur 38°C. Kältemittel R600a. Jährlicher Energieverbrauch (kWh/Jahr) 508,445kWh/Jahr. Inhalt 138L. Energieeffizienzklasse D. Gewicht 48kg.
GL011 230V, 180W, 1.3A. Isolierdicke 40mm. Temperaturbereich 2°C bis 8°C. Max. Umgebungstemperatur 38°C. Kältemittel R600a. Jährlicher Energieverbrauch (kWh/Jahr) 401,50000000000006kWh/Jahr. Inhalt 128L. Energieeffizienzklasse D. Gewicht 46kg.

Art.-Nr.	Beschreibung
GL011	Pendeltür Schwarz 850 (H)mm
GL001	Schwarzer Kühlschrank 90(H)cm
GL007	Edelstahl Kühlschrank 90(H)cm
AF400	Weinregal

TISCHSERVICE

RESTAURANT, BAR & HOTEL

MÖBEL

EINWEGARTIKEL & REINIGUNG

KLEIDUNG & ARBEITSSCHUHE

KÜCHE

KÜCHENMÖBEL & TRANSPORT

GERÄTE

KÜHLEN & GEFRIEREN

KÜHLEN & GEFRIEREN / SERIE G

Polar Serie G Barkühlschränke mit zwei Türen

Mit diesen stilvollen Barkühlschränken haben Sie Ihre Bestseller immer zur Hand. Integrierte Temperaturregelung und Abtauung außerhalb des Zyklus. Ausgestattet mit Klapp- oder Schiebetüren und in verschiedenen Höhen erhältlich.

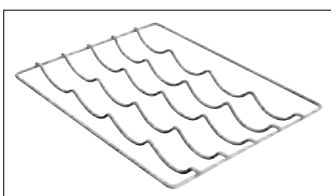

Spezifikation
GL002 230V, 230W, 1,8A, Isolierdicke 40mm, Temperaturbereich 2°C bis 8°C, Max. Umgebungstemperatur 38°C, Kältemittel R600a, Jährlicher Energieverbrauch (kWh/Jahr) 488,735kWh/Jahr, Inhalt 208L, Energieeffizienzklasse D, Gewicht 62kg.
GL003 230V, 230W, 1,8A, Isolierdicke 40mm, Temperaturbereich 2°C bis 8°C, Max. Umgebungstemperatur 38°C, Kältemittel R600a, Jährlicher Energieverbrauch (kWh/Jahr) 619,04kWh/Jahr, Inhalt 208L, Energieeffizienzklasse D, Gewicht 62kg.
GL012 230V, 230W, 1,8A, Isolierdicke 40mm, Temperaturbereich 2°C bis 8°C, Max. Umgebungstemperatur 38°C, Kältemittel R600a, Jährlicher Energieverbrauch (kWh/Jahr) 474,5kWh/Jahr, Inhalt 198L, Energieeffizienzklasse D, Gewicht 60kg.
GL010 230V, 230W, 1,8A, Isolierdicke 40mm, Temperaturbereich 2°C bis 8°C, Max. Umgebungstemperatur 38°C, Kältemittel R600a, Jährlicher Energieverbrauch (kWh/Jahr) 500,05kWh/Jahr, Inhalt 198L, Energieeffizienzklasse D, Gewicht 60kg.
GL008 230V, 230W, 1,8A, Isolationsdicke: 40mm, Temperaturbereich: + 2 °C bis + 8 °C, Maximale Umgebungstemperatur: + 38 °C, Kältemittel: R600a, Volumen: 208L, Abmessungen: 90 (h) x 90 (b) x 52 (t) cm, Gewicht: 62 kg.

Art.-Nr.	Beschreibung
GL012	Doppelflügeltüren Schwarz 850 (H)mm
GL010	Doppelschiebetüren Schwarz 850 (H)mm
GL002	Doppelflügeltüren Schwarz 900(H)mm
GL003	Schwarz 2 Schiebetüren 90(H)cm
GL008	Edelstahl 2 Klapptüren 90(H)cm
AF401	Weinregal rechts/links

Polar 3-Türer Bar-Kühler der G-Serie

Mit diesen Barkühlern halten Sie Ihre beliebtesten Getränke perfekt gekühlt und griffbereit. Integrierte Temperaturkontrolle und halbautomatische Abtauung. Erhältlich in zwei Höhen und mit Schiebe- oder Schwingtüren.

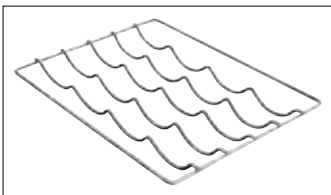

Spezifikation
GL004 230V, 350W, 2,43A, Isolierdicke 40mm, Temperaturbereich 2°C bis 8°C, Max. Umgebungstemperatur 38°C, Kältemittel R600a, Jährlicher Energieverbrauch (kWh/Jahr) 769,785kWh/Jahr, Inhalt 330L, Energieeffizienzklasse D, Gewicht 80kg.
GL006 230V, 350W, 2,43A, Isolierdicke 40mm, Temperaturbereich 2°C bis 8°C, Max. Umgebungstemperatur 38°C, Kältemittel R600a, Jährlicher Energieverbrauch (kWh/Jahr) 975,645kWh/Jahr, Inhalt 330L, Energieeffizienzklasse E, Gewicht 80kg.
GL009 230V, 350W, 2,43A, Isolierdicke 40mm, Temperaturbereich 2°C bis 8°C, Max. Umgebungstemperatur 38°C, Kältemittel R600a, Jährlicher Energieverbrauch (kWh/Jahr) 769,785kWh/Jahr, Inhalt 330L, Energieeffizienzklasse D, Gewicht 80kg.
GL014 230V, 350W, 2,43A, Isolierdicke 40mm, Temperaturbereich 2°C bis 8°C, Max. Umgebungstemperatur 38°C, Kältemittel R600a, Jährlicher Energieverbrauch (kWh/Jahr) 784,75kWh/Jahr, Inhalt 320L, Energieeffizienzklasse E, Gewicht 78kg.
GL013 230V, 350W, 2,43A, Isolierdicke 40mm, Temperaturbereich 2°C bis 8°C, Max. Umgebungstemperatur 38°C, Kältemittel R600a, Jährlicher Energieverbrauch (kWh/Jahr) 908,85kWh/Jahr, Inhalt 320L, Energieeffizienzklasse E, Gewicht 78kg.

Art.-Nr.	Beschreibung
GL014	Niedriges Modell Schwarz Drei Schwingtüren 850(H)mm
GL013	Niedriges Modell Schwarz Drei Schiebetüren 850(H)mm
GL004	3 Flügeltüren Schwarz 900 (H)mm
GL009	Schwarz 3 Schiebetüren 90(H)cm
GL006	Edelstahl 3 Klapptüren 90(H)cm
AF401	Weinregal rechts/links



Polar Barkühlschränke mit verdeckten Klapptüren

Mit diesen Barkühlschränken mit integriertem Temperaturregler und automatischer Auftaufunktion halten Sie Ihre Bestseller gekühlt und servierbereit.



2 JAHRE GARANTIE

Art.-Nr.	Beschreibung
GL015	Schwarz 1 Tür 900(H)mm
GL016	Schwarz 2 Türen 90(H)cm
GL017	Schwarz 3 Türen 900(H)mm

Spezifikation

GL015 230V, 180W, 1,25A. Isolierdicke 40mm. Temperaturbereich 2°C bis 8°C. Max. Umgebungstemperatur 38°C. Kältemittel R600a. Jährlicher Energieverbrauch (kWh/Jahr) 425kWh/Jahr. Inhalt 138L. Nutzinhalt 128L. Energieeffizienzklasse B. Gewicht 48kg.
GL016 230V, 230W, 1,8A. Isolierdicke 40mm. Temperaturbereich 2°C bis 5°C. Max. Umgebungstemperatur 38°C. Kältemittel R600a. Jährlicher Energieverbrauch (kWh/Jahr) 776,4kWh/Jahr. Inhalt 208L. Nutzinhalt 199L. Energieeffizienzklasse B. Gewicht 62kg.
GL017 230V, 350W, 1,66A. Isolierdicke 40mm. Temperaturbereich 2°C bis 8°C. Max. Umgebungstemperatur 38°C. Kältemittel R600a. Jährlicher Energieverbrauch (kWh/Jahr) 1068kWh/Jahr. Inhalt 330L. Nutzinhalt 312L. Energieeffizienzklasse B. Gewicht 80kg.

Polar

Halten Sie Ihre Getränke und Zutaten, auf die Sie am häufigsten zugreifen, mit dem Polar Serie G Barkühler immer griffbereit. Der Kühlschrank ist auf Zuverlässigkeit und Leistung ausgelegt und bietet auf zwei stabilen verstellbaren Regalen eine zuverlässige Aufbewahrungskapazität für Flaschen, Dosen, Kartons und Kartons. Dank leistungsstarker Lüfterkühlung werden die Temperaturen auch bei Raumtemperaturen von bis zu 38 °C niedrig gehalten - perfekt für belebte Bars und Clubs.



- Verstellbare Füße für einfache Positionierung, auch auf unebenen Oberflächen
- Starke verstellbare Regale
- Abschließbar für zusätzliche Lagersicherheit



2 JAHRE GARANTIE

Art.-Nr.	Beschreibung
GE997	Niedriges Modell Schwarz Pendeltür mit Einfachrolle 850(H)mm
GE998	Niedriges Modell Schwarz Doppelrollladen-Drehtüren 850(H)mm
GE999	Niedriges Modell Schwarz Drei Türen 850(H)mm

Spezifikation

GE997 Modellnummer GE997, 230V, 1,25A. Temperaturbereich 2°C bis 8°C. Max. Umgebungstemperatur 38°C. Kältemittel R600a. Jährlicher Energieverbrauch 427kWh/Jahr. Inhalt 128L. Nutzinhalt 117L. Energieeffizienzklasse B. Größe: 85(H) x 60(B) x 52(T)cm. Gewicht 48kg.
GE998 Modellnummer GE998, 230V, 1,66A. Temperaturbereich 2°C bis 8°C. Max. Umgebungstemperatur 38°C. Kältemittel R600a. Jährlicher Energieverbrauch 429kWh/Jahr. Inhalt 198L. Nutzinhalt 186L. Energieeffizienzklasse B. Größe: 85(H) x 90(B) x 52(T)cm. Gewicht 62kg.
GE999 Modellnummer GE999, 230V, 1,66A. Temperaturbereich 2°C bis 8°C. Max. Umgebungstemperatur 38°C. Kältemittel R600a. Jährlicher Energieverbrauch 727kWh/Jahr. Inhalt 320L. Nutzinhalt 289L. Energieeffizienzklasse B. Größe: 85(H) x 135(B) x 52(T)cm. Gewicht 80kg.

TISCHSERVICE

RESTAURANT, BAR & HOTEL

MÖBEL

Einwegartikel & Reinigung

Kleidung & Arbeitsschuhe

KÜCHE

Küchenmöbel & Transport

GERÄTE

KÜHLEN & GEFRIEREN

KÜHLEN & GEFRIEREN / SERIE G

Polar Serie G Toplader Flaschenkühlung

Erstklassige Toplader Flaschenkühler mit Schiebedeckel. Mit eingebautem Flaschenöffner und Kapfenbehälter.



- Stahlgehäuse mit Innerem aus geprägtem Aluminium
- Ventilatorunterstützte Kühlung
- Off-cycle Abtauerung
- Digitales Bedienfeld
- Abschließbar



Art.-Nr.	Beschreibung
CT330	279L 93,5(B)cm
CT331	417L 125,5(B)cm
CT332	577L 163,4(B)cm

Spezifikation

CT330 CT330. 230V. 1,4A. Temperaturbereich 2°C bis 8°C. Max. Umgebungstemperatur 32°C. Kältemittel R600a. Energieverbrauch 700,44kWh/Jahr. Inhalt 279L. Nutzinhalt 152L. Klimaklasse 4. Energieeffizienzklasse B. Größe: 88,8(H) x 93,5(B) x 70,5(T)cm. Gewicht 52,5kg.
CT331 CT331. 230V. 1,4A. Temperaturbereich 2°C bis 8°C. Max. Umgebungstemperatur 32°C. Kältemittel R600a. Energieverbrauch 916,88kWh/Jahr. Inhalt 417L. Nutzinhalt 212L. Klimaklasse 4. Energieeffizienzklasse C. Größe: 88,8(H) x 125,5(B) x 68,7(T)cm. Gewicht 67kg.
CT332 CT332. 230V. 1,4A. Temperaturbereich 2°C bis 8°C. Max. Umgebungstemperatur 32°C. Kältemittel R600a. Energieverbrauch 984,04kWh/Jahr. Inhalt 577L. Nutzinhalt 282L. Klimaklasse 4. Energieeffizienzklasse C. Größe: 88,8(H) x 163,4(B) x 68,7(T)cm. Gewicht 78kg.

Polar Serie G Minibar Hotelkühlschrank

Leise und effizient. Polar Hotelzimmerkühlschränke sind ideal, um Gäste mit perfekt gekühlten Süßwaren und Getränken zu erfrischen.



Spezifikation
GE579 Modellnummer 220-240V. 0,3A. Isolierdicke 50mm. Temperaturbereich 3°C bis 12°C. Max. Umgebungstemperatur 32°C. Kältemittel R600a. Jährlicher Energieverbrauch 86kWh/Jahr. Inhalt 29L. Nutzinhalt 29L. Energieeffizienzklasse F. Größe: 53(H) x 40(B) x 43(T)cm. Gewicht 12,3kg.

Art.-Nr.	Beschreibung
GE579	Minibar 30L

Polar Serie G Kühl- oder Gefrierschrank 600L

Abschließbare Schränke mit Platz für bis zu 10 2/1 GN-Behälter 10cm tief. Für leichte bis mittelschwere Nutzung in Küche und Cateringbereichen. Vollautomatische Steuerung mit konstanter digitaler Anzeige. Teilweise Abtauerung in Zeitintervallen. Manuelle Abtauerung regelmäßig notwendig. Feststellbare Rollen. FCKW-frei.

- 600L (10 x 2/1 GN-Behälter) Kapazität
- Edelstahlaußenseite & Aluminiuminnenseite
- 60mm Isolierung
- Umluftkühlung
- 3 verstellbare Roste & 1 Bodenrost



Spezifikation
G592 230V. 300W. 1,8A. Isolierdicke 60mm. Temperaturbereich -2°C bis +8°C. Max. Umgebungstemperatur +32°C. Kältemittel R600a. Energieverbrauch 434kWh/Jahr. Kapazität 600L. Nutzkapazität 376L. Klimaklasse 4. Energieeffizienzklasse C. Größe (cm): 200(H) x 68(B) x 81,5(T). Gewicht 135kg.
G593 230V. 600W. 2,8A. Isolierdicke 60mm. Temperaturbereich -20°C bis -10°C. Max. Umgebungstemperatur +32°C. Kältemittel R290. Energieverbrauch 2054kWh/Jahr. Kapazität 600L. Nutzkapazität 376L. Klimaklasse 4. Energieeffizienzklasse D. Größe (cm): 200(H) x 68(B) x 81,5(T). Gewicht 135kg.

Art.-Nr.	Beschreibung
G592	600L Kühlschrank Edelstahl
G593	600L Gefrierschrank Edelstahl



Polar Serie G Bäckerei-Kühlschrank

Kompakte und abschließbare Ausführung für leichte Nutzung mit Platz für 6 Patisserieroste (600x400mm), Umluftkühlung, Digitale LED-Temperaturanzeige.



- Geliefert mit 6 Schienensets
- Umluftkühlung
- Automatisches Abtauen
- Außenseite aus weißlackiertem Stahl und Innenraum aus ABS



Spezifikation

GL185 230V, 185W, 1.5A, Temperaturbereich 0°C bis +8°C, Max. Umgebungstemperatur +32°C, Kältemittel R600a, Energieverbrauch 624,15kWh/Jahr, Kapazität: 522L, Nutzkapazität: 410L, Klimaklasse 4, Energieeffizienzklasse C, Größe (cm): 172(H) x 77,7(B) x 71,5(T), Gewicht 90kg.

Art.-Nr.	Beschreibung
GL185	522L Kühlschrank weiß

Polar Serie G Slimline Kühl- oder Gefrierschrank

Preisgünstiges Gerät mit selbstschließender und abschließbarer Tür für leichte bis mittelschwere Nutzung in Küchen- & Cateringbereichen. Vollautomatische Steuerung mit digitaler Anzeige. Teilweise Abtaung in Zeitintervallen. Manuelle Abtaung regelmäßig notwendig. Einfach zu reinigen mit herausnehmbarem Filtereinsatz. Ausgestattet mit feststellbaren Rollen. FCKW-frei.



- Außenseite aus Edelstahl und Innenseite aus Aluminium
- 60mm Isolierung
- Umluftkühlung
- 3 verstellbare Roste & 1 Bodenrost

Spezifikation

G590 230V, 250W, 1.1A, Isolierdicke 60mm, Temperaturbereich -2°C bis +8°C, Max. Umgebungstemperatur +32°C, Kältemittel R600a, Energieverbrauch 409kWh/Jahr, Kapazität: 440L, Nutzkapazität: 313L, Klimaklasse 4, Energieeffizienzklasse C, Größe (cm): 195(H) x 68,5(B) x 71(T), Gewicht 113kg.

G591 230V, 550W, 1.1A, Isolierdicke 60mm, Temperaturbereich -20°C bis -10°C, Max. Umgebungstemperatur +32°C, Kältemittel R290, Energieverbrauch 1869kWh/Jahr, Kapazität 440L, Nutzkapazität 313L, Klimaklasse 4, Energieeffizienzklasse D, Größe (cm): 195(H) x 68,5(B) x 71(T), Gewicht 113kg.



Art.-Nr.	Beschreibung
G590	440L Kühlschrank
G591	440L Gefrierschrank

Polar Serie G Slimline Kühl- oder Gefrierschrank 2-türig

Slimline zweitürige Kühlungen ideal bei wenig Raum. Das am Boden platzierte Kühlsystem saugt die Luft aus dem kältesten Teil der Küche. Abschließbare und selbstschließende Türen. Geeignet für leichte bis mittlere Nutzung. Ausgestattet mit vollautomatischem Regler.



- 960L Inhalt
- Edelstahlgehäuse, Aluminiuminnenseite
- Feststellbare Rollen
- FCKW-frei
- Digitaldisplay
- Automatische Abtaung
- 6 verstellbare Roste & 2 Bodenroste



Spezifikation

GD879 230V, 800W, 4A, Isolierdicke 60mm, Temperaturbereich -2°C bis +8°C, Max. Umgebungstemperatur +32°C, Kältemittel R290, Energieverbrauch 649,7kWh/Jahr, Kapazität: 960L, Nutzkapazität: 671L, Klimaklasse 4, Energieeffizienzklasse C, Größe (cm): 201,5(H) x 134(B) x 71(T), Gewicht 165kg.

GD880 230V, 870W, 5A, Isolierdicke 60mm, Temperaturbereich -20°C bis -10°C, Max. Umgebungstemperatur +32°C, Kältemittel R290, Energieverbrauch 3316kWh/Jahr, Kapazität 960L, Nutzkapazität 671L, Klimaklasse 4, Energieeffizienzklasse D, Größe (cm): 201(H) x 134(B) x 71(T), Gewicht 165kg.

Art.-Nr.	Beschreibung
GD879	960L Kühlschrank
GD880	960L Gefrierschrank



TISCHSERVICE

RESTAURANT, BAR & HOTEL

MÖBEL

Einwegartikel & Reinigung

KLEIDUNG & ARBEITSSCHUHE

KÜCHE

KÜCHENMÖBEL & TRANSPORT

GERÄTE

KÜHLEN & GEFRIEREN

KÜHLEN & GEFRIEREN / SERIE G

Polar Serie G Kühlvitrienen 1- oder 2-türig



Abschließbare Kühlung mit Glastür. Ideal für Metzgereien oder Bauernhofläden. Vollautomatische Steuerung mit digitaler Anzeige. Feststellbare Räder.

- 600L oder 1200L Kapazität
- Edelstahlkonstruktion
- Umluftkühlung
- Verstellbare Roste
- Vollautomatische Steuerung mit digitaler Anzeige
- Automatische Abtaufunktion
- Geeignet für 2/1 GN-Behälter (10cm tief)



2
JAHRE
GARANTIE

Spezifikation

CW197 230V, 300W, 1,8A, Isolierdicke 60mm, Temperaturbereich +2°C bis +8°C, Max. Umgebungstemperatur +32°C, Kältemittel R600a, Kapazität 600L, Nutzkapazität 376L, Klimaklasse 4, Größe (cm): 201(H) x 68(B) x 80(T), Gewicht 135kg.
CW198 230V, 600W, 4A, Isolierdicke 60mm, Temperaturbereich +2°C bis +8°C, Max. Umgebungstemperatur +32°C, Kältemittel R290, Kapazität 1200L, Nutzkapazität 770L, Klimaklasse 4, Größe (cm): 201(H) x 134(B) x 80(T), Gewicht 180kg.

Art.-Nr.	Beschreibung
CW197	600L Eintürig
CW198	1200L Zweitürig

Polar 1200L Kühl- oder Gefrierschränke

Abschließbare Schränke mit Platz für bis zu 20 2/1GN-Behälter 100mm tief. Vollautomatische Steuerung mit digitaler Anzeige. Teilweise Abtauung in Zeitintervallen. Manuelle Abtauung regelmäßig notwendig. Feststellbare Rollen. FCKW-frei.



- 1200L (20 x 2/1 Gastronorm) Kapazität
- Außenseite aus Edelstahl oder weißem Stahl und Aluminiuminnenseite
- 60mm Isolation
- Umluftkühlung
- 6 verstellbare Roste & 2 Bodenroste



2
JAHRE
GARANTIE

Spezifikation

CC663 230V, 600W, 4A, Isolierdicke 60mm, Temperaturbereich -2°C bis +8°C, Max. Umgebungstemperatur +32°C, Kältemittel R290, Energieverbrauch 675,25kWh/Jahr, Kapazität 1200L, Nutzkapazität 770L, Klimaklasse 4, Energieeffizienzklasse C, Größe (cm): 200(H) x 134(B) x 81,5(T), Gewicht 180kg.
G594 230V, 600W, 4A, Isolierdicke 60mm, Temperaturbereich -2°C bis +8°C, Max. Umgebungstemperatur +32°C, Kältemittel R290, Energieverbrauch 675kWh/Jahr, Kapazität 1200L, Nutzkapazität 770L, Klimaklasse 4, Energieeffizienzklasse C, Größe (cm): 200(H) x 134(B) x 81,5(T), Gewicht 180kg.
CD616 230V, 700W, 3,3A, Isolierdicke 60mm, Temperaturbereich -20°C bis -10°C, Max. Umgebungstemperatur +32°C, Kältemittel R290, Energieverbrauch 3676kWh/Jahr, Kapazität 1200L, Nutzkapazität 770L, Klimaklasse 4, Energieeffizienzklasse D, Größe (cm): 200(H) x 134,5(B) x 81,5(T), Gewicht 180kg.
G595 230V, 700W, 2,8A, Isolierdicke 60mm, Temperaturbereich -20°C bis -10°C, Max. Umgebungstemperatur +32°C, Kältemittel R290, Energieverbrauch 3676kWh/Jahr, Kapazität 1200L, Nutzkapazität 770L, Klimaklasse 4, Energieeffizienzklasse D, Größe (cm): 200(H) x 134,5(B) x 81,5(T), Gewicht 180kg.

Art.-Nr.	Beschreibung
CC663	1200L Kühlschrank weiß
CD616	1200L Gefrierschrank weiß
G594	1200L Kühlschrank Edelstahl
G595	1200L Gefrierschrank Edelstahl

Polar Kühl-/Gefriervitrine

Attraktive Kühlvitri­nen mit Doppelglastür zur Verkaufsförderung Ihrer Produkte.



- Weiße Außenseite und Glastür mit Aluminiumrahmen
- Digitales LED-Temperaturdisplay
- 3 verstellbare Roste & 1 Bodenrost
- Innenbeleuchtung
- Umluftkühlung



2
JAHRE
GARANTIE

Art.-Nr.	Beschreibung
DM075	Kühlvitri­ne 1-türig 218L
DM076	Kühlvitri­ne 1-türig 336L
GH506	Gefrierschrank 1-türig 412L
GH507	Gefrierschrank 2-türig 920L

Spezifikation

DM075 230V, 240W, 1,5A, Temperaturbereich +2°C bis +8°C, Max. Umgebungstemperatur +32°C, Kapazität: 218L, Kühlmittel R600a, Größe (cm): 161(H) x 53(B) x 57,5(T), Gewicht 124kg.
DM076 Modellnummer DM076, 230V, 340W, 2A, Isolierdicke 45mm, Temperaturbereich 2°C bis 8°C, Max. Umgebungstemperatur 32°C, Kühlmittel R600a, Kapazität: 322 L, Energieeffizienzklasse C, Gewicht 134kg.
GH506 230V/1000W, 4,5A, Kapazität: 412L, Temperaturbereich: -22°C bis -18°C, Max. Umgebungstemperatur: +32°C, Kältemittel: R290, Größe (cm): 199(H) x 68(B) x 74,5(T), Gewicht: 138kg.
GH507 230V/1100W, 5A, Kapazität: 950L, Temperaturbereich: -22°C bis -18°C, Max. Umgebungstemperatur: +32°C, Kältemittel: R290, Größe (cm): 199(H) x 137(B) x 74,5(T), Gewicht: 212kg.

Polar G-serie Salatette

Kühl- oder Tiefkühlwerk­bänke mit Edelstahl-Arbeitsplatte, Platzsparendes Design mit Kompressor/Kondensator unten, Digitale Steuerung mit Display.



- GN 1/1-Format
- Platzsparendes Slimline-Design
- Belüftete Kühlung
- Abtauen außerhalb des Zyklus



2
JAHRE
GARANTIE

Art.-Nr.	Beschreibung
FA442	88L GN 1/1
FA443	Tiefkühlwerkbank 88L GN 1/1

Spezifikation

FA442 Modellnummer FA442, 230V, Isolierdicke 55mm, Temperaturbereich 2°C bis 5°C, Max. Umgebungstemperatur 32°C, Kältemittel R600a, Jährlicher Energieverbrauch 435kWh/Jahr, Inhalt 88L, Nutzinhalt 72L, Energieeffizienzklasse A, Größe: 87(H) x 47,8(B) x 70(T)cm, Gewicht 36kg.
FA443 Modellnummer FA443, 230V, Isolierdicke 55mm, Temperaturbereich -10°C bis -20°C, Max. Umgebungstemperatur 32°C, Kältemittel R290, Jährlicher Energieverbrauch 1836kWh/Jahr, Inhalt 88L, Nutzinhalt 72L, Energieeffizienzklasse D, Größe: 87(H) x 47,8(B) x 70(T)cm, Gewicht 48kg.

TISCHSERVICE

RESTAURANT, BAR & HOTEL

MÖBEL

EINWEGARTIKEL & REINIGUNG

KLEIDUNG & ARBEITSSCHUHE

KÜCHE

KÜCHENMÖBEL & TRANSPORT

GERÄTE

KÜHLEN & GEFRIEREN

KÜHLEN & GEFRIEREN / SERIE G

Polar Serie G Kühl- oder Gefrierschrank mit geteilter Tür

Kühlschränke und Gefrierschränke mit geteilter Tür. Praktische Einteilung für oft benötigte Produkte, die im oberen Teil untergebracht werden können, sodass zum Entnehmen nur die obere Tür geöffnet werden muss. Dadurch kommt das Gerät schneller wieder auf die gewünschte Temperatur. Für den leichten bis mittleren Gebrauch in gewerblichen Küchen. Mit feststellbaren Rollen.



- 600L (10 x 2/1 GN, 10cm tief)
- Edelstahlgehäuse und Aluminiuminnenseite
- Umluftkühlung
- Vollautomatische Steuerung mit digitaler Anzeige
- Automatische Abtaufunktion
- 3 verstellbare Roste und ein Bodenrost



Art.-Nr.	Beschreibung
CW193	600L Kühlschrank
CW194	600L Gefrierschrank
CW195	1200L Kühlschrank
CW196	1200L Gefrierschrank

Spezifikation

CW193 230V. 300W. 1,8A. Isolierdicke 60mm. Temperaturbereich -2°C bis +8°C. Max. Umgebungstemperatur +32°C. Kältemittel R600a. Energieverbrauch 455kWh/Jahr. Kapazität 600L. Nutzkapazität 376L. Klimaklasse 4. Energieeffizienzklasse C. Größe (cm): 201(H) x 68(B) x 80(T). Gewicht 135kg.
CW194 230V. 600W. 2,8A. Isolierdicke 60mm. Temperaturbereich -20°C bis -10°C. Max. Umgebungstemperatur +32°C. Kältemittel R290. Energieverbrauch 2054kWh/Jahr. Kapazität 600L. Nutzkapazität 376L. Klimaklasse 4. Energieeffizienzklasse D. Größe (cm): 201(H) x 68(B) x 80(T). Gewicht 135kg.
CW195 230V. 600W. 4A. Isolierdicke 60mm. Temperaturbereich -2°C bis +8°C. Max. Umgebungstemperatur +32°C. Kältemittel R290. Energieverbrauch 675kWh/Jahr. Kapazität 1200L. Nutzkapazität 770L. Klimaklasse 4. Energieeffizienzklasse C. Größe (cm): 201(H) x 134(B) x 80(T). Gewicht 180kg.
CW196 230V. 700W. 3,3A. Isolierdicke 60mm. Temperaturbereich -20°C bis -10°C. Max. Umgebungstemperatur +32°C. Kältemittel R290. Energieverbrauch 3676kWh/Jahr. Kapazität 1200L. Nutzkapazität 770L. Klimaklasse 4. Energieeffizienzklasse D. Größe (cm): 201(H) x 134(B) x 80(T). Gewicht 180kg.

Polar Serie G Kühltische mit Schubladen

Kühltisch mit Edelstahl-Arbeitsplatte. Passend für GN1/1-Behälter bis zu 100mm Tiefe. Platzsparender Kompressor unten platziert. Vollautomatische Steuerung mit Digitalanzeige. Einstellbare Abtaugung mit Zeitintervall. Rechtzeitige manuelle Abtaugung erforderlich. FCKW-frei.

- GN1/1-kompatibel
- Innen und außen aus Edelstahl
- Belüftete Kühlung
- Abtauintervall



Art.-Nr.	Beschreibung
FA440	240L 6 Schubladen
FA441	368L 9 Schubladen

Spezifikation

FA440 Modellnummer: G-SEC901-6D. 230V. Isolierungsstärke: 60mm. Temperaturbereich: +2°C bis +8°C. Max. Umgebungstemperatur: +32°C. Kältemittel: R600a. Energieverbrauch pro Jahr (kWh/Jahr) 1044. Inhalt: 240. Nettoinhalt 84. Klimaklasse 4. Energieeffizienzklasse D. Abmessungen: 88 (H) x 90,3 (B) x 70 (T) cm. Gewicht: 99kg.
FA441 Modellnummer: G-SEC903-9D. 230V. Isolierungsstärke: 60mm. Temperaturbereich: +2°C bis +5°C. Max. Umgebungstemperatur: +32°C. Kältemittel: R600a. Energieverbrauch pro Jahr (kWh/Jahr) 1151. Inhalt: 368. Nettoinhalt 104. Klimaklasse 4. Energieeffizienzklasse D. Abmessungen: 88 (H) x 136,5 (B) x 70 (T) cm. Gewicht: 140kg.

Polar Serie G Kühltisch mit einer Tür und 2 Schubladen

Kühltisch mit Edelstahl-Arbeitsfläche. Geeignet für 5x 1/1 GN-Behälter 10cm tief. Platzsparender Kompressor/Kondensator im unteren Bereich. Vollautomatische Steuerung mit digitaler Anzeige. Teilweise Abtauung in Zeitintervallen. Manuelle Abtauung regelmäßig notwendig. FCKW-frei.



- 240L (5 x 1/1 GN) Kapazität
- Innenseite & Außenseite aus Edelstahl
- 35mm Isolierung
- Umluftkühlung
- 1 verstellbares Rost & 1 Bodenrost



Spezifikation

U637 230V, 230W, 1,8A, Isolierdicke 60mm, Temperaturbereich +2°C bis +8°C, Max. Umgebungstemperatur +32°C, Kältemittel R600a, Energieverbrauch 882,57kWh/Jahr, Kapazität 240L, Nutzkapazität 161L, Klimaklasse 4, Energieeffizienzklasse C, Größe (cm): 88(H) x 90(B) x 70(T), Gewicht 74kg.

Art.-Nr.	Beschreibung
U637	1 Tür & 2 Schubladen

Polar GN Thekenschränke

Thekenkühlschrank mit Edelstahl- oder Marmorarbeitsfläche. Geeignet für 6 x 1/1 GN-Behälter 10cm tief. Platzsparender Kompressor im unteren Bereich. Vollautomatische Steuerung mit digitaler Anzeige. Teilweise Abtauung in Zeitintervallen. Manuelle Abtauung regelmäßig notwendig. FCKW-frei.

- 240L (6 x 1/1 GN) Kapazität
- Innenseite & Außenseite aus Edelstahl
- Teilweise Abtauung in Zeitintervallen. Manuelle Abtauung regelmäßig notwendig.
- Umluftkühlung
- 2 verstellbare Roste & 2 Bodenroste



Art.-Nr.	Beschreibung
U636	240L 2-türige Kühlung Edelstahl Arbeitsfläche
CL108	240L 2-türige Kühlung Marmor Arbeitsfläche
G622	368L 3-türige Kühlung Edelstahl Arbeitsfläche
CL109	368L 3-türige Kühlung Marmor Arbeitsfläche

Spezifikation

U636 230V, 230W, 1,8A, Isolierdicke 35mm, Temperaturbereich +2°C bis +8°C, Max. Umgebungstemperatur +32°C, Kältemittel R600a, Energieverbrauch 932kWh/Jahr, Kapazität 240L, Nutzkapazität 201L, Klimaklasse 4, Energieeffizienzklasse C, Größe (cm): 88(H) x 90(B) x 70(T), Gewicht 72kg.
CL108 230V, 155W, 0,8A, Isolierdicke 60mm, Temperaturbereich +2°C bis +8°C, Max. Umgebungstemperatur +32°C, Kältemittel R600a, Energieverbrauch 932,94kWh/Jahr, Kapazität 6 x 1/1 GN-Behälter / 240L, Nutzkapazität 201L, Klimaklasse 4, Energieeffizienzklasse C, Größe (cm): 88(H) x 90(B) x 70(T), Gewicht 97kg.
G622 230V, 230W, 2,5A, Isolierdicke 35mm, Temperaturbereich +2°C bis +8°C, Max. Umgebungstemperatur +32°C, Kältemittel R600a, Energieverbrauch 1150kWh/Jahr, Kapazität 368L, Nutzkapazität 308L, Klimaklasse 4, Energieeffizienzklasse C, Größe (cm): 88(H) x 137(B) x 70(T), Gewicht 110kg.
CL109 230V, 235W, 1,3A, Isolierdicke 60mm, Temperaturbereich +2°C bis +8°C, Max. Umgebungstemperatur +32°C, Kältemittel R600a, Energieverbrauch 1150,48kWh/Jahr, Kapazität 9 x 1/1 GN-Behälter / 368L, Nutzkapazität 308L, Klimaklasse 4, Energieeffizienzklasse C, Größe (cm): 88(H) x 137(B) x 70(T), Gewicht 145kg.

Polar Serie G Kühltische mit Schubladen

Kühltisch mit Edelstahl-Arbeitsplatte. Passend für GN1/1-Behälter bis zu 100mm Tiefe. Platzsparender Kompressor unten platziert. Vollautomatische Steuerung mit Digitalanzeige. Einstellbare Abtauung mit Zeitintervall. Rechtzeitige manuelle Abtauung erforderlich. FCKW-frei.



- GN1/1-kompatibel
- Innen und außen aus Edelstahl
- Belüftete Kühlung
- Abtauintervall



Spezifikation

U638 230V, 230W, 1,8A, Isolierdicke 60mm, Temperaturbereich +2°C bis +8°C, Max. Umgebungstemperatur +32°C, Kältemittel R600a, Energieverbrauch 821,25kWh/Jahr, Kapazität 240L, Nutzkapazität 130L, Klimaklasse 4, Energieeffizienzklasse C, Größe (cm): 88(H) x 90(B) x 70(T), Gewicht 74kg.

Art.-Nr.	Beschreibung
U638	4 Schubladen



TISCHSERVICE

RESTAURANT, BAR & HOTEL

MÖBEL

EINWEGARTIKEL & REINIGUNG

KLEIDUNG & ARBEITSSCHUHE

KÜCHE

KÜCHENMÖBEL & TRANSPORT

GERÄTE

KÜHLEN & GEFRIEREN

KÜHLEN & GEFRIEREN / SERIE G

Polar Serie G gekühlte Salattheke

Wird auf Lenkrollen geliefert für einfaches Manövrieren, sodass Sie die Buffetposition leicht wechseln können. Lampen in der oberen Haube bieten eine optimale Darstellung Ihrer Speisen. Für jede Kombination von Behältern mit einer Tiefe von bis zu 150mm (4x GN1/1). Lieferung mit elektronischer Temperaturregelung. Holzkonstruktion für Langlebigkeit und ein gemütliches Flair.



- Regale bieten zusätzlichen Stauraum
- Edelstahlinsert mit Platz für bis zu 4x GN1/1-Behälter
- Ausziehbarer beleuchteter Niesschutz
- Elektronische Temperaturkontrolle



Art.-Nr. Beschreibung
CR899 149(B)cm | 4x GN 1/1

Spezifikation
CR899 230V, 170W. Kühlmittel: R600a. Größe (cm): 133,8(H) x 149(B) x 76,6(T).
 Gewicht: 118kg.

Polar Serie G Kühltisch mit 6 Schubladen

Außergewöhnlich funktioneller, praktischer und zuverlässiger Kühltisch mit ventilatorunterstütztem Kühlungssystem und digitaler Bedienung. Ausgestattet mit sechs 1/1 GN kompatiblen Schubladen.



- Edelstahlkonstruktion
- Umluftkühlung
- Automatische Abtauung
- Digitales Bedienfeld



Art.-Nr. Beschreibung
CR711 6 x GN1/1

Spezifikation
CR711 230V, 1,3A. Temperaturbereich 2°C bis 5°C. Max. Umgebungstemperatur 32°C. Kältemittel R600a. Energieverbrauch 1109,60kWh/Jahr368L. Nutzinhalt 132L. Klimaklasse 4, Energieeffizienzklasse D. Größe: 87(H) x 137(B) x 70(T)cm. Gewicht 140kg.

Polar Serie G Pizzatisch / Saladette 2-türig

Zubereitungskühltisch mit Marmorarbeitsplatte und geschütztem Aufbau mit GN-Bereich. Elektronische Steuerung mit digitaler Anzeige. Teilweise Abtauung in Zeitintervallen. Manuelle Abtauung regelmäßig notwendig. FCKW-frei. GN Behälter separat erhältlich.

- Unter- und Aufbau sind GN-geeignet
- Edelstahlkonstruktion
- 35mm Isolation
- Statische Kühlung mit Lüfter
- 2 verstellbare Roste & 2 Bodenroste



Spezifikation
GH266 Modellnummer 230V, 1,2A. Temperaturbereich 2°C bis 8°C. Max. Umgebungstemperatur 32°C. Kältemittel R600a. Inhalt 257L. Nutzinhalt 256L. Größe: 118(H) x 90,3(B) x 70(T)cm. Gewicht 115kg.
GH267 Modellnummer 230V, 1,3A. Temperaturbereich 2°C bis 8°C. Max. Umgebungstemperatur 32°C. Kältemittel R600a. Inhalt 444L. Nutzinhalt 436L. Größe: 118(H) x 137(B) x 70(T)cm. Gewicht 143kg.

Art.-Nr. Beschreibung
GH267 436L
GH266 256L
S411 Set von 5 1/6 GN-Behältern

Polar Serie G Pizzatisch / Saladette 2-türig

Zubereitungskühltsch mit Marmorarbeitsplatte und geschütztem Aufbau mit GN-Bereich. Elektronische Steuerung mit digitaler Anzeige. Teilweise Abtauung in Zeitintervallen. Manuelle Abtauung regelmäßig notwendig. FCKW-frei. GN Behälter separat erhältlich.



- Unter- und Aufbau sind GN-geeignet
- Edelstahlkonstruktion
- 35mm Isolierung
- Statische Kühlung mit Lüfter
- 2 verstellbare Roste & 2 Bodenroste



Spezifikation

G603 230V, 198W, 1,4A. Temperaturbereich +2°C bis +8°C. Max. Umgebungstemperatur +32°C. Kältemittel R600a. Kapazität Aufbau: 5 x 1/6 GN-Behälter bis 10cm tief. Kapazität Kühltsch: 2 x 1/1 GN-Behälter. Größe (cm): 110(H) x 90(B) x 70(T). Gewicht 92kg.

Art.-Nr.	Beschreibung
G603	288L
S411	Set von 5 1/6 GN-Behältern

Polar Serie G Pizzatische / Saladetten

Praktische Kühltsche, die ideal sind zum Zubereiten von Pizzen, Salaten und vielem mehr. Ausgestattet mit Edelstahlarbeitsplatte, gekühltem Unterbaubereich und GN-Behälteraufbau mit Edelstahlklappdeckel, um den Inhalt zu schützen. Elektronische Steuerung mit digitaler Anzeige. Teilweise Abtauung in Zeitintervallen. Manuelle Abtauung regelmäßig notwendig. FCKW-frei.



- Arbeitsplatte und Schrank geeignet für GN
- Edelstahlkonstruktion
- 35mm Isolierung
- Umluftkühlung
- Inklusive verstellbarer Roste



Höhenverstellbare Trageroste



Gastronormgröße



Erneuerbare Dichtungen



Umluftkühlung für eine gleichmäßige Verteilung der kalten Luft



Hinweis: Behälter separat erhältlich

Art.-Nr.	Beschreibung
G604	254L 2-türig
G605	390L 3-türig

Spezifikation

G604 230V, 158W, 0,9A. Temperaturbereich +2°C bis +8°C. Max. Umgebungstemperatur +32°C. Kältemittel R600a. Kapazität 254L. (5 x 1/6 GN-Behälter). 4 Roste (2 verstellbare und 2 Bodenroste). Größe (cm): 101(H) x 90(B) x 70(T). Gewicht 80kg.
G605 230V, 198W, 1,4A. Temperaturbereich +2°C bis +8°C. Max. Umgebungstemperatur +32°C. Kältemittel R600a. Kapazität 390L. (8 x 1/4 GN-Behälter). 6 Roste (3 verstellbare und 3 Bodenroste). Größe (cm): 101(H) x 137(B) x 70(T). Gewicht 120kg.

TISCHSERVICE

RESTAURANT, BAR & HOTEL

MÖBEL

EINWEGARTIKEL & REINIGUNG

KLEIDUNG & ARBEITSSCHUHE

KÜCHE

KÜCHENMÖBEL & TRANSPORT

GERÄTE

KÜHLEN & GEFRIEREN

KÜHLEN & GEFRIEREN / SERIE G

Polar Serie G Pizzatisch / Saladette 3-türig

Zubereitungskühlisch mit Marmorarbeitsplatte und geschütztem Aufbau mit GN-Bereich. Elektronische Steuerung mit digitaler Anzeige. Teilweise Abtauung in Zeitintervallen. Manuelle Abtauung regelmäßig notwendig. FCKW-frei. GN-Behälter separat erhältlich.

- Unter- und Aufbau GN geeignet
- Edelstahlkonstruktion
- 35mm Isolierung
- Umluftkühlung
- Geliefert mit 3 verstellbaren Rosten und 3 Bodenrosten



Spezifikation

CN267 230V, 280W, 1,5A. Isolierdicke 3,5cm. Temperaturbereich +2°C bis +8°C. Max. Umgebungstemperatur +32°C. Kältemittel R600a. Energieverbrauch 1150kWh/Jahr. Kapazität 368L. Nutzkapazität 308L. Klimaklasse 4. Energieeffizienzklasse C. Größe (cm): 144,5(H) x 140(B) x 70(T). Gewicht 170kg.

Art.-Nr. Beschreibung

CN267 368L

Polar Serie G gekühlte Saladetten 2- oder 3-türig

Kompakte Saladette ideal für Sandwichzubereitung. Unter Edelstahlklappdeckel ist Kühlraum für GN-Behälter (Behälter nicht im Lieferumfang enthalten) und Unterbau ist ausgestattet mit gekühltem 1/1 GN-Bereich. Arbeitsfläche aus Polypropylen. Elektronische Steuerung mit digitaler Anzeige. Teilweise Abtauung in Zeitintervallen. Manuelle Abtauung regelmäßig notwendig. FCKW-frei.



- Unter- und Aufbau GN-geeignet
- Edelstahlkonstruktion
- 35mm Isolierung
- Statische Kühlung mit Lüfter
- Inklusive verstellbare Roste



Spezifikation

G606 230V, 230W, 1,6A. Temperaturbereich +2°C bis +8°C. Max. Umgebungstemperatur +32°C. Kältemittel R600a. Kapazität bis 5 x 1/2 GN-Behälter. Kapazität 240L. (2 x 1/1 GN-Behälter). 4 Roste (2 verstellbare und 2 Bodenroste). Größe (cm): 88,5(H) x 90(B) x 70(T). Gewicht 83kg.
G607 230V, 230W, 1,6A. Temperaturbereich +2°C bis +8°C. Max. Umgebungstemperatur +32°C. Kältemittel R600a. Kapazität bis 8 x 1/2 GN-Behälter. Kapazität 368L (3 x 1/1 GN-Behälter). 6 Roste (3 verstellbare und 3 Bodenroste). Größe (cm): 88,5(H) x 137(B) x 70(T). Gewicht 107kg.

Art.-Nr. Beschreibung

G606 240L 2-türig

G607 368L 3-türig

Polar Saladetten der G-Serie mit GN-Schubladen



Spezifikation

GH332 Modellnummer GH332. 230V, 1,2A. Temperaturbereich 2°C bis 8°C. Max. Umgebungstemperatur 32°C. Kältemittel R600a. Jährlicher Energieverbrauch 657kWh/Jahr. Inhalt 65L. Nutzinhalt 44L. Energieeffizienzklasse B. Gewicht 51kg.

GH333 Modellnummer 230V, 1,2A. Temperaturbereich 2°C bis 8°C. Max. Umgebungstemperatur 32°C. Kältemittel R600a. Inhalt 109L. Gewicht 41kg.

Art.-Nr. Beschreibung

GH332 2x GN 1/1 Schubladen Saladette

GH333 Eintürige Saladette

Polar Aufsatzkühlvitrine

Innovative Aufsatzkühlvitrine ausgestattet mit Glaswänden. Auswahl aus Geräten für GN 1/4 oder GN 1/3 Behälter bis 100mm tief (seperat erhältlich).



- für 1/3 oder 1/4 Gastronorm-Behälter
- Edelstahlkonstruktion
- FCKW-frei
- Wahl aus GN 1/4 oder GN 1/3
- Glasgehäuse
- In 4 Längen erhältlich



2 JAHRE GARANTIE

Art.-Nr. Beschreibung

FA854	5x GN1/4
DA680	6x GN1/4
FA855	7x GN1/4
FA856	8x GN1/4
FA857	10x GN1/4

Spezifikation

FA854 Modellnummer G-VRX1200/330 S/S. 230V, 0,8A. Temperaturbereich 2°C bis 8°C. Max. Umgebungstemperatur 32°C. Kältemittel R600a. Größe: 27,4(H) x 120(B) x 33,5(T)cm. Gewicht 29kg.
DA680 Modellnummer G-VRX1400/330 S/S. 230V, 0,8A. Temperaturbereich 2°C bis 8°C. Max. Umgebungstemperatur 32°C. Kältemittel R600a. Größe: 27,4(H) x 140(B) x 33,5(T)cm. Gewicht 32kg.
FA855 Modellnummer G-VRX1500/330 S/S. 230V, 0,8A. Temperaturbereich 2°C bis 8°C. Max. Umgebungstemperatur 32°C. Kältemittel R600a. Größe: 27,4(H) x 150(B) x 33,5(T)cm. Gewicht 33kg.
FA856 Modellnummer G-VRX1800/330 S/S. 230V, 0,8A. Temperaturbereich 2°C bis 8°C. Max. Umgebungstemperatur 32°C. Kältemittel R600a. Größe: 27,4(H) x 180(B) x 33,5(T)cm. Gewicht 37kg.
FA857 Modellnummer G-VRX2000/330 S/S. 230V, 0,8A. Temperaturbereich 2°C bis 8°C. Max. Umgebungstemperatur 32°C. Kältemittel R600a. Größe: 27,4(H) x 200(B) x 33,5(T)cm. Gewicht 39kg.

Polar Aufsatzkühlvitrine

Innovative Aufsatzkühlvitrine ausgestattet mit Glaswänden. Auswahl aus Geräten für GN 1/4 oder GN 1/3 Behälter bis 100mm tief (seperat erhältlich).



- für 1/3 oder 1/4 Gastronorm-Behälter
- Edelstahlkonstruktion
- FCKW-frei
- Wahl aus GN 1/4 oder GN 1/3
- Glasgehäuse
- In 4 Längen erhältlich

Geeignet für GN 1/4 Behälter

Art.-Nr. Beschreibung

G608	5 x 1/4 GN
G609	7 x 1/4 GN
G610	8 x 1/4 GN
G611	10 x 1/4 GN
S407	GN-Behälter Set 5x 1/4 GN
S408	GN-Behälter Set 7x 1/4 GN
S410	GN-Behälter Set 10x 1/4 GN

Geeignet für GN 1/3 Behälter

Art.-Nr. Beschreibung

GD875	3 x 1/3 GN + 1 x 1/2 GN
GD876	5 x 1/3 GN + 1 x 1/2 GN
GD877	8 x 1/3 GN
GD878	9 x 1/3 GN
S727	GN-Behälter Set 5x 1/3 GN + 1x 1/2 GN
S728	GN-Behälter Set 8x 1/3 GN
S729	GN-Behälter Set 9x 1/3 GN



2 JAHRE GARANTIE

Spezifikation

G608 150W. 1A. Größe (cm): 43,5(H) x 120(B) x 33(T). Gewicht 49kg.
G609 150W. 1A. Größe (cm): 43,5(H) x 150(B) x 33(T). Gewicht 57kg.
G610 150W. 1A. Größe (cm): 43,5(H) x 180(B) x 33(T). Gewicht 65kg.
G611 230W. 1.6A. Größe (cm): 43,5(H) x 200(B) x 33(T). Gewicht 70kg

Spezifikation

GD875 150W. 1A. Größe (cm): 43,5(H) x 120(B) x 39,5(T). Gewicht 55kg.
GD876 230V. 150W. 1A. Kapazität: 5 x 1/3 GN + 1 x 1/2 GN Behälter. Isolierdicke: 4cm. Temperaturbereich: +2°C bis +8°C. Max. Umgebungstemperatur: +43°C. Kältemittel: R600a. Größe (cm): 43,5(H) x 150(B) x 39,5(T). Gewicht 63kg.
GD877 230V. 150W. 1A. Kapazität: 8 x 1/3 GN Behälter. Isolierdicke: 4cm. Temperaturbereich: +2°C bis +8°C. Max. Umgebungstemperatur: +32°C. Kältemittel: R600a. Größe (cm): 43,5(H) x 180(B) x 39,5(T). Gewicht 72kg.
GD878 230V. 150W. 1.6A. Kapazität: 9 x 1/3 GN Behälter. Isolierdicke: 4cm. Temperaturbereich: +2°C bis +8°C. Max. Umgebungstemperatur: +43°C. Kältemittel: R600a. Größe (cm): 43,5(H) x 200(B) x 39,5(T). Gewicht 79kg.

TISCHSERVICE

RESTAURANT, BAR & HOTEL

MÖBEL

EINWEGARTIKEL & REINIGUNG

KLEIDUNG & ARBEITSSCHUHE

KÜCHE

KÜCHENMÖBEL & TRANSPORT

GERÄTE

KÜHLEN & GEFRIEREN

KÜHLEN & GEFRIEREN / SERIE G

Polar Serie G Buffetkühlung mit Schneidebrett

Einzigtages, innovatives und vielseitiges Tischmodell mit einem praktischen Schneidebrett und einem Klappdeckel. Geeignet für den Gästebereich oder in der Küche. Kompatibel mit 1/3 und 1/6 GN-Behältern (separat erhältlich).

- 67L (4 x 1/3 GN) Kapazität
- Edelstahlkonstruktion
- 35mm Isolierung
- Verstellbare FüÙe
- Automatische Abtauung



Spezifikation

GL178 230V. 100W. 0,8A. Temperaturbereich +2°C bis +12°C. Max. Umgebungstemperatur +32°C. Kühlmittel R600a. Kapazität 67L. Isolierdicke 35mm. Größe (cm): 33(H) x 77(B) x 61(H). Gewicht 25kg.

Art.-Nr.	Beschreibung
GL178	1/3 & 1/6 GN

Polar Eisvitrine

Servieren Sie leckeres Eis, wo immer Sie wollen. Kompakte Eisvitrine mit Platz für 4 Behälter.



Spezifikation

DB319 Modellnummer DB319. 220-240V. Temperaturbereich -25°C bis -18°C°C. Kältemittel R290. Jährlicher Energieverbrauch 1631,44kWh/Jahr. Inhalt 67L. Nutzinhalt 67L. Energieeffizienzklasse F. Größe: 35,6(H) x 80,5(B) x 66,6(T)cm. Gewicht 34,5kg.

Art.-Nr.	Beschreibung
DB319	Kugelisanzige 4x GN 1/3

Polar Serie C Eiswürfelmaschine 17kg

Eiswürfelmaschine ausgelegt auf konstante und gleichmäßige Ausgabe von frischem Eis, ideal für Clubs und Bars. Ausgestattet mit Eisschaufel und Montageset. Benötigt festen Wasseranschluss.



- Edelstahlaußenseite
- Max. Ausgabe 20kg/24Std. oder 50kg/24Std.
- Kugelförmige Eiswürfel
- Verstellbare Füße
- Hochwertige Isolierung

Spezifikation

T316 230V, 200W, 0,9A, Einphasig, Max. Ausgabe 20kg/24Std. Behältergröße 4kg, Wasserversorgung: ¾" BSP mit flexiblem Schlauch zum Anschluss an Wasserleitung, Kühlmittel R600a, Größe (cm): 59(H) x 38(B) x 47,7(T), Gewicht 28kg.



Art.-Nr.	Beschreibung
T316	20kg/24Std.



Polar Serie G Eiswürfelmaschine 50kg

Diese Eiswürfelmaschine mit Netzanschluss für konstante und gleichmäßige Ausgabe von frischem kugelförmigem Eis. Ideal für Kneipen, Clubs und Bars. Lieferung mit Eisschaufel und Wasseranschlusszubehör.



- Außenseite aus Edelstahl
- Max. Ausgabe 50kg/24Std.
- Kugelförmige Eiswürfel
- Eisbehälter mit großer Kapazität
- Interne Abflusspumpe inklusive



Spezifikation

GL192 230V, 280W, Max. Ausgabe 50kg/24Std. Lagerkapazität: 10kg, Kühlmittel: R290, Max. Umgebungstemperatur: 38°C, Größe (cm): 83,1(H) x 49,8(B) x 60,4(T), Gewicht: 43kg.

Art.-Nr.	Beschreibung
GL192	50kg/24Std.

Polar Serie G Tischmodell Schnellkühler

Kompakter Schnellkühler als Tischmodell aus Edelstahl zum schnellen Kühlen und Gefrieren. Geschmack, Aussehen und Qualität der Lebensmittel bleiben erhalten. Selbstschließende Tür mit 7,5cm dicker Isolierung.



- Geeignet für 2/3 Gastronorm
- Innen und außen Edelstahl
- 75mm Isolierung
- Selbstschließende Tür mit abnehmbarer Dichtung für einfache Reinigung.
- Kühlt 8kg Lebensmittel von +70°C auf +3°C in 90 Minuten
- Gefriert 5kg Lebensmittel von +70°C auf -18°C in 240 Minuten
- Eingebaute Lebensmittelsonde



Spezifikation

CK640 230V, 450W, 3A, Kapazität 39L, Max. Umgebungstemp. +38°C, Kühlt von +70°C auf +3°C in 90Min, Gefriert von +70°C auf -18°C in 240min, Kältemittel R290, Größe (cm): 41(H) x 66(B) x 65(T), Gewicht 42kg.

Art.-Nr.	Beschreibung
CK640	39L 3 x 2/3 GN

TISCHSERVICE

RESTAURANT, BAR & HOTEL

MÖBEL

EINWEGARTIKEL & REINIGUNG

KLEIDUNG & ARBEITSSCHUHE

KÜCHE

KÜCHENMÖBEL & TRANSPORT

GERÄTE

KÜHLEN & GEFRIEREN

POLAR Serie U

Die Serie U ist die Spitzenklasse der Kühltechnik von Polar und darauf ausgelegt, Ihre wertvollsten Produkte verlässlich und sicher zu kühlen. Die Geräte entsprechen den höchsten Branchenanforderungen und verfügen über eine leistungsfähige Zwangsbelüftung – dadurch eignen sie sich ausgezeichnet, um Lebensmittelverschwendung zu vermeiden und gleichzeitig den Geschmack Ihrer Lebensmittel zu bewahren. Auch wenn Sie häufig auf die Geräte zugreifen müssen, garantiert die Serie U zuverlässig eine gleichbleibende Kühlung, selbst bei Umgebungstemperaturen bis zu 43°C.

Polar Serie U Deli Kühlvitrienen

Attraktive Kühlvitrine für die Präsentation von Torten, Gebäck, Brot etc. Innovative Funktionen verhindern Eisbildung und Kondensation. Belüftete Kühlung mit Schiebetüren auf der Rückseite ermöglichen einen einfachen Zugriff.

- Inklusive 2 Roste
- LED-Beleuchtung
- Präzise digitale Steuerung mit Temperaturanzeige
- Dreifach gehärtetes Anti-Kondensation Glas
- Außenseite aus Edelstahl mit Glastür
- Ausgestattet mit Rädern für einfachen Transport



JAHRE GARANTIE

Art.-Nr.	Beschreibung
DB950	90(B)cm
DB951	120(B)cm
DB952	150(B)cm

Spezifikation

DB950 Modellnummer DB950. 220-240V. 990W. 5,1A. Temperaturbereich 2°C bis 8°C. Max. Umgebungstemperatur 35°C. Kältemittel R290. Jährlicher Energieverbrauch 2653,55kWh/Jahr. Inhalt 285L. Energieeffizienzklasse C. Gewicht 174kg.
DB951 Modellnummer DB951. 220-240V. 1090W. 5,6A. Temperaturbereich 2°C bis 8°C. Max. Umgebungstemperatur 35°C. Kältemittel R290. Jährlicher Energieverbrauch 3157,25kWh/Jahr. Inhalt 385L. Energieeffizienzklasse C. Gewicht 215kg.
DB952 Modellnummer DB952. 220-240V. 1170W. 6A. Temperaturbereich 2°C bis 8°C. Max. Umgebungstemperatur 35°C. Kältemittel R290. Jährlicher Energieverbrauch 3956,6kWh/Jahr. Inhalt 485L. Energieeffizienzklasse C. Gewicht 254kg.

Polar Serie U Barkühlungen

Dank der Zwangsbelüftung erreichen die Kühlschränke schnell wieder die eingestellte Temperatur, nachdem die Türen offen waren. Jedes Gerät hat einen integrierten Temperaturregler und eine automatische Abtaufunktion für minimale Wartung.



- Lackierter Stahl und Glastüren
- Zwangsbelüftung
- Automatische Abtaufunktion
- Selbstschließende Türen
- Digitales Bedienfeld
- LED-Beleuchtung



JAHRE GARANTIE

Art.-Nr.	Beschreibung
CS102	2-türig 350L
CS103	4-türig 698L

Spezifikation

CS102 Modellnummer CS102. 230V. 1,6A. Temperaturbereich 2°C bis 8°C. Max. Umgebungstemperatur 32°C. Kältemittel R600a. Jährlicher Energieverbrauch 1022kWh/Jahr. Inhalt 350L. Klimaklasse 4. Energieeffizienzklasse C. Größe: 86(H) x 146,2(B) x 51,3(T)cm. Gewicht 100kg.
CS103 Modellnummer CS103. 230V. 1,6A. Temperaturbereich 2°C bis 8°C. Max. Umgebungstemperatur 32°C. Kältemittel R600a. Jährlicher Energieverbrauch 1524,24kWh/Jahr. Inhalt 698L. Klimaklasse 4. Energieeffizienzklasse C. Größe: 86(H) x 254,2(B) x 51,3(T)cm. Gewicht 154kg.

Polar Barkühlungen

Halten Sie Ihre bestverkauften Produkte gekühlt und verkaufsbereit. Integrierter Temperaturregler und automatisches Abtauen. Zwangsbelüftung ermöglicht schnelle und effiziente Kühlung.

- Hinter jeder Tür befinden sich 2 Trageroste
- Einstellbare FüÙe
- Automatisches Abtauen
- Lackierte Stahlaußenseite und Edelstahlinnenraum
- Zwangsbelüftung



Spezifikation

Art.-Nr.	Beschreibung
GL186	349L 1-türig & 2 Schubladen
GL456	689L 2-türig & 4 Schubladen
GL188	698L 3-türig & 2 Schubladen

GL186 230V, 280W, 1,8A. Temperaturbereich 0°C bis +10°C. Max. Umgebungstemperatur +32°C. Kältemittel R600a. Kapazität 349L. Größe(cm): 86(H) x 146,2(B) x 51,3(T). Gewicht 89kg.
GL456 230V, 440W, 3,8A. Temperaturbereich 0°C bis +10°C. Max. Umgebungstemperatur +32°C. Kältemittel R600a. Kapazität 698L. Größe (cm): 86(H) x 254,2(B) x 51,3(T). Gewicht 123kg.
GL188 230V, 440W, 3,8A. Temperaturbereich 0°C bis +10°C. Max. Umgebungstemperatur +32°C. Kältemittel R600a. Kapazität 698L. Größe (cm): 86(H) x 254,2(B) x 51,3(T). Gewicht 123kg.

Polar Barkühlung mit Flaschenkühlbereich für 8 Flaschen

Halten Sie Ihre bestverkauften Produkte gekühlt und verkaufsbereit. Integrierter Temperaturregler und automatisches Abtauen. Zwangsbelüftung ermöglicht schnelle und effiziente Kühlung. Mit Flaschenkühlbereich.

- Kapazität 380L
- 2 Türen oder 4 Schubladen & Flaschenkühlbereich für 8 Flaschen
- Einstellbare FüÙe
- Automatisches Abtauen
- Lackierte Stahlaußenseite und Edelstahlinnenraum
- Zwangsbelüftung



Spezifikation

Art.-Nr.	Beschreibung
GL457	4-türig & Flaschenkühlbereich

GL457 230V, 280W, 1,8A. Temperaturbereich 0°C bis +10°C. Max. Umgebungstemperatur +32°C. Kältemittel R134a. Kapazität 380L. Größe (cm): 86(H) x 166,8(B) x 57(T). Gewicht 95kg.

TISCHSERVICE

RESTAURANT, BAR
& HOTEL

MÖBEL

EINWEGARTIKEL
& REINIGUNG

KLEIDUNG
& ARBEITSSCHUHE

KÜCHE

KÜCHENMÖBEL
& TRANSPORT

GERÄTE

KÜHLEN & GEFRIEREN

KÜHLEN & GEFRIEREN / SERIE U

Polar U-serie Kühl- und Gefriertheken

Die perfekte Lösung für Küchen, die Platz sparen wollen. Keine Kompromisse bei der Qualität - Der auf Leistung und Zuverlässigkeit ausgelegte Kühlschrank bietet viel Stauraum auf zwei verstellbaren Ablagen und eine präzise Temperaturregelung über ein benutzerfreundliches digitales Bedienfeld.



Spezifikation

UA010 Modellnummer 220-240V, 1A. Temperaturbereich -2°C bis 8°C. Max. Umgebungstemperatur 43°C. Kältemittel R600a. Jährlicher Energieverbrauch 621kWh/Jahr. Inhalt 140L. Nutzinhalt 91L. Energieeffizienzklasse B. Gewicht 59kg.
UA011 Modellnummer 220-240V, 2A. Temperaturbereich -25°C bis -18°C. Max. Umgebungstemperatur 43°C. Kältemittel R290. Jährlicher Energieverbrauch 1848kWh/Jahr. Inhalt 140L. Nutzinhalt 91L. Energieeffizienzklasse D. Gewicht 60kg.

Art.-Nr.	Beschreibung
UA010	Niedrige Modellkühlung
UA011	Niedriges Modell Gefrierschrank

Polar U-Serie Upright Eintürige Premium-Kühlschrank-Gefrierkombination

Hochleistungs-Kühlschrank für die anspruchsvollsten Einrichtungen. Die kippbaren, E-förmigen Ablageflächen ermöglichen die Verwendung von Ablagen für Lebensmittel, während GN-Pfannen darunter aufgehängt werden können, um sicherzustellen, dass der verfügbare Platz vollständig genutzt wird. Ausgestattet mit feststellbaren Rädern.



- Aus rostfreiem Stahl
- Selbstschließende Türen
- Präzise digitale Temperaturkontrollen und -anzeige
- Kühlung durch forcierte Luftzufuhr
- Automatische Abtauung
- Abschließbare Türen
- Feststellbare Rollen
- 4 verstellbare kippbare Einlegeböden



Spezifikation

UA025 Modellnummer 220-240V, 3,5A. Isolierdicke 60mm. Temperaturbereich -22°C bis 8°C. Max. Umgebungstemperatur 43°C. Kältemittel R600a. Jährlicher Energieverbrauch 2372kWh/Jahr. Inhalt 600L. Größe: 200(H) x 68(B) x 81(T)cm. Gewicht 150kg.

Art.-Nr.	Beschreibung
UA025	600L Kombierter Kühl-/Gefrierschrank

Polar U-Serie Fischkühlschrank für den Unterbau

Eine kompakte Lösung zur sicheren Aufbewahrung von Fisch und Meeresfrüchten. Das clevere Design des Kühlschranks reduziert die Ansammlung von Flüssigkeiten und sorgt dafür, dass Meeresfrüchte über längere Zeit unter idealen Bedingungen lagern. Außerdem verfügt der Kühlschrank über eine elektrische Auftaufunktion, um Eisbildung zu verhindern.



Spezifikation

UA013 Modellnummer: UA013, 220-240V, 1A. Isolierungsstärke: 60mm. Temperaturbereich: +10°C bis +43°C. Max. Umgebungstemperatur: +4°C. Kältemittel: R600a. Energieverbrauch pro Jahr (kWh/Jahr) 663. Fassungsvermögen: 140L. Nettinhalt 69L. Klimaklasse 5. Energieeffizienzklasse B. Abmessungen: 85 (H) x 68 (B) x 70 (T) cm. Gewicht: 60kg.

Art.-Nr.	Beschreibung
UA013	140L

Polar Serie U Bäckerei-Kühl- oder Gefrierschrank

Abschließbares Standmodell für 18 Trageroste mit Bäckereimaßen (600x400mm). Zwangsbelüftung ermöglicht schnelle und effiziente Kühlung und macht es ideal für alle vielbeschäftigten Küchen. Vollautomatische Steuerung mit konstanter Digitalanzeige.



Spezifikation

GL180 230V, 350W, 1,95A. Temperaturbereich +2°C bis +8°C. Max. Umgebungstemperatur +43°C. Kältemittel R290. Energieverbrauch 790kWh/Jahr. Kapazität: 850L. Nutzkapazität: 619L. Klimaklasse 5. Energieeffizienzklasse C. Größe (cm): 201(H) x 74(B) x 99(T). Gewicht 143kg.
GL181 230V, 750W, 3,5A. Temperaturbereich -22°C bis -18°C. Max. Umgebungstemperatur +43°C. Kältemittel R290. Energieverbrauch 3643kWh/Jahr. Kapazität: 850L. Nutzkapazität: 619L. Klimaklasse 5. Energieeffizienzklasse E. Größe (cm): 201(H) x 74(B) x 99(T). Gewicht 152kg.

Art.-Nr.	Beschreibung
GL180	850L Kühlschrank
GL181	850L Gefrierschrank

- Geliefert mit 10 Schienensets
- Zwangsbelüftung
- Selbstschließende Tür
- Automatisches Abtauen
- Außen- und Innenseite aus Edelstahl

Polar Serie U Kühl- oder Gefrierschrank 650L

Professionelle Kühl- oder Gefrierschränke für maximal 10 2/1 GN Behälter, 100mm tief. Schnelle und effektive Kühlung mit vollautomatischer Steuerung und digitaler Anzeige. Automatische Abtauung mit Heizelement und feststellbaren Rollen. FCKW-frei.



- Kapazität 650L (10 x 2/1 GN)
- Innenseite & Außenseite aus Edelstahl
- 70mm Isolierung
- Zwangsbelüftung
- 3 verstellbare Roste



Spezifikation

U632 Modellnummer U632. 230V. 250W. 1,4A. Isolierdicke 70mm. Temperaturbereich -2°C bis 5°C. Max. Umgebungstemperatur 43°C. Kältemittel R600a. Energieverbrauch 474,5kWh/Jahr. Inhalt 650L. Nutzinhalt 370L. Energieeffizienzklasse C. Größe: 201(H) x 74,5(B) x 83,5(T)cm. Gewicht 134kg.
U633 Modellnummer U632 230V 550W. 3,6A. Isolierdicke 70mm. Temperaturbereich -22°C bis -18°C. Max. Umgebungstemperatur 43°C. Kältemittel R290. Energieverbrauch 2208kWh/Jahr 650L. Nutzinhalt 370L. Energieeffizienzklasse D. Größe: 201(H) x 74,5(B) x 83,5(T)cm. Gewicht 138kg.

Art.-Nr.	Beschreibung
U632	650L Kühlschrank
U633	Gefrierschrank



Polar Serie U Kühl- oder Gefrierschrank 2-türig

Professioneller Schrank für maximal 20 2/1 GN-Behälter 10cm tief. Zwangsbelüftung bietet eine schnelle und effektive Kühlung, und ist deshalb ideal für vielbeschäftigte Küchen. Vollautomatische Steuerung mit digitaler Anzeige. Automatische Abtauung mit Heizelement und feststellbaren Rollen. FCKW-frei.



Spezifikation

U634 230V. 505W. 3,9A. Isolierdicke 70mm. Temperaturbereich -2°C bis +8°C. Max. Umgebungstemperatur +43°C. Kältemittel R290a. Energieverbrauch 796kWh/Jahr. Kapazität 1300L. Nutzkapazität 934L. Klimaklasse 5. Energieeffizienzklasse C. Größe (cm): 201(H) x 148,5(B) x 83,5(T). Gewicht 198kg.
U635 230V. 1kW. 3,9A. Isolierdicke 70mm. Temperaturbereich -22°C bis -18°C. Max. Umgebungstemperatur +43°C. Kältemittel R290. Energieverbrauch 4437kWh/Jahr. Kapazität 1300L. Nutzkapazität 934L. Klimaklasse 5. Energieeffizienzklasse D. Größe (cm): 201(H) x 148,5(B) x 83,5(T). Gewicht 198kg.

Art.-Nr.	Beschreibung
U634	1300L Kühlschrank
U635	1300L Gefrierschrank



- 1300 Liter (20 x 2/1 GN-Behälter) Kapazität
- Innenseite & Außenseite aus Edelstahl
- 70mm Isolierung
- Zwangsbelüftung
- 6 verstellbare Roste

TISCHSERVICE

RESTAURANT, BAR & HOTEL

MÖBEL

EINWEGARTIKEL & REINIGUNG

KLEIDUNG & ARBEITSSCHUHE

KÜCHE

KÜCHENMÖBEL & TRANSPORT

GERÄTE

KÜHLEN & GEFRIEREN

KÜHLEN & GEFRIEREN / SERIE U

Polar Freistehende Kühl- und Gefrierschränke der U-Serie

Premium-Hochleistungsgeräte für die anspruchsvollsten Umgebungen. Intelligente, per Knopfdruck einstellbare Temperaturregelung für Fleisch (-2 bis +2°C), Fisch (-1 bis +1°C) und allgemeine Lagerung (+1 bis +4°C). GN 2/1-Behälter können direkt in den Kühl- oder Gefrierschrank gestellt werden. Inklusive hochbelastbarer, gebremster Rollen.

- Konstruktion aus Edelstahl 304
- Tür mit integriertem Griff und Schloss
- Monoblock-Design für einfache Wartung
- Selbstreinigender Kondensator
- Automatische Abtauung
- Interne LED-Beleuchtung



JAHRE GARANTIE

Art.-Nr.	Beschreibung
UA001	Kühlschränke 1 Tür
UA002	Gefrierschränke 1 Tür
UA003	Kühlschränke 2 Türen
UA004	Gefrierschränke 2 Türen

Spezifikation

UA001 Modellnummer: M-PW8U1F-V. 220-240V. Isolierstärke: 75 mm. Temperaturbereich: -2°C bis +4°C. Maximale Umgebungstemperatur: +43°C. Kältemittel: R290. Energieverbrauch pro Jahr (kWh/Jahr) 731,46. Inhalt: 550. Nettoinhalt 422. Klimaklasse 5. Energieklasse D. Maße: 198 (H) x 73,7 (B) x 81,5 (T) cm. Gewicht: 130 kg.
UA002 Modellnummer: L-PW8U1F-V. 220-240V. Isolierstärke: 75 mm. Temperaturbereich: -22°C bis -18°C. Maximale Umgebungstemperatur: +43°C. Kältemittel: R290. Energieverbrauch pro Jahr (kWh/Jahr) 2653,11. Inhalt: 550. Nettoinhalt 422. Klimaklasse 5. Energieklasse D. Maße: 198 (H) x 73,7 (B) x 81,5 (T) cm. Gewicht: 130 kg.
UA003 Modellnummer: M-PW8U2FF-V. 220-240V. 460W. Isolierstärke: 75 mm. Temperaturbereich: -2°C bis +4°C. Maximale Umgebungstemperatur: +43°C. Kältemittel: R290. Energieverbrauch pro Jahr (kWh/Jahr) 934,25. Inhalt: 1170. Nettoinhalt 920. Klimaklasse 5. Energieklasse C. Maße: 198 (H) x 140 (B) x 81,5 (T) cm. Gewicht: 190 kg.
UA004 Modellnummer: L-PW8U2FF-V. 220-240V. Isolierstärke: 75 mm. Temperaturbereich: -22°C bis -18°C. Maximale Umgebungstemperatur: +43°C. Kältemittel: R290. Energieverbrauch pro Jahr (kWh/Jahr) 3686,57. Inhalt: 1170. Nettoinhalt 920. Klimaklasse 5. Energieklasse D. Maße: 198 (H) x 140 (B) x 81,5 (T) cm. Gewicht: 190 kg.

Polar Display-Kühlgeräte der C-Serie

Display-Kühler mit energieeffizienter LED-Beleuchtung und Umluftkühlung für effiziente Kühlleistung. Ausgestattet mit elektronischem Thermostat und benutzerfreundlicher Temperaturregelung.



- FCKW-freies Kältemittel und Schaum
- Abtauen im Off-Cycle-Modus
- Doppelverglasung
- Energieeffiziente LED-Beleuchtung



JAHRE GARANTIE

Spezifikation

UA024 Modellnummer 230V. 1,8A. Temperaturbereich 2°C bis 8°C. Max. Umgebungstemperatur 43°C. Kältemittel R600a. Jährlicher Energieverbrauch 1141kWh/Jahr. Inhalt 358L. Energieeffizienzklasse C. Gewicht 134kg.
UA023 Modellnummer 230V. 1,8A. Temperaturbereich 2°C bis 8°C. Max. Umgebungstemperatur 43°C. Kältemittel R600a. Jährlicher Energieverbrauch 745kWh/Jahr. Inhalt 205L. Energieeffizienzklasse B. Gewicht 98kg.

Art.-Nr.	Beschreibung
UA024	Glastür dreitürig 86(h)cm
UA023	Glastür Doppeltür 86(h)cm



Polar Thekenkühlschrank der U-Serie mit Schubladen und Türen

Zuverlässige und vielseitige Kühltheke mit hoher Kapazität. Mit vier gastronormgerechten Schubladen und einem eintürigen Fach. Stabile Arbeitsplatte aus Edelstahl.



2
JAHRE
GARANTIE

Spezifikation

UA020 Modellnummer 230V, 1,8A. Temperaturbereich -2°C bis 8°C. Max. Umgebungstemperatur 43°C. Kältemittel R600a. Jährlicher Energieverbrauch 650kWh/Jahr. Inhalt 358L. Nutzinhalt 194L. Energieeffizienzklasse B. Gewicht 154kg.
UA021 Modellnummer 230V, 1,8A. Temperaturbereich -2°C bis 8°C. Max. Umgebungstemperatur 43°C. Kältemittel R600a. Jährlicher Energieverbrauch 1153kWh/Jahr. Inhalt 476L. Nutzinhalt 284L. Energieeffizienzklasse C. Gewicht 173kg.

Art.-Nr.	Beschreibung
UA020	1 Tür 4 Schubladen
UA021	2 Türen 4 Schubladen

Polar Serie U Kühltheke mit Schubladen

Mit den 1/1 GN kompatiblen Schubladen halten Sie große Mengen fertig zum Verarbeiten und Servieren. Zwei der vier Rollen können entriegelt werden, damit die Tische einfach verschoben werden können. Hergestellt aus strapazierfähigem Edelstahl.



- Edelstahlkonstruktion
- Zwangsbelüftung
- Automatische Abtauung
- Digitales Bedienfeld

2
JAHRE
GARANTIE

Art.-Nr.	Beschreibung
DA546	2 Schubladen
DA547	4 Schubladen
DA548	6 Schubladen
DA549	8 Schubladen

Spezifikation

DA546 230V, 1,8A. Temperaturbereich -2°C bis 8°C. Max. Umgebungstemperatur 43°C. Kältemittel R600a. Energieverbrauch 638,75kWh/Jahr124L. Nutzinhalt 59L. Klimaklasse 5. Energieeffizienzklasse B. Größe: 86(H) x 92,5(B) x 70(T)cm. Gewicht 69kg.
DA547 230V, 1,8A. Temperaturbereich -2°C bis 8°C. Max. Umgebungstemperatur 43°C. Kältemittel R600a. Energieverbrauch 724,53kWh/Jahr314L. Nutzinhalt 105L. Klimaklasse 5. Energieeffizienzklasse B. Größe: 86(H) x 136(B) x 70(T)cm. Gewicht 118kg.
DA548 230V, 1,8A. Temperaturbereich -2°C bis 8°C. Max. Umgebungstemperatur 43°C. Kältemittel R600a. Energieverbrauch 813,95kWh/Jahr465L. Nutzinhalt 158L. Klimaklasse 5. Energieeffizienzklasse B. Größe: 86(H) x 179,5(B) x 70(T)cm. Gewicht 164kg.
DA549 230V, 1,8A. Temperaturbereich -2°C bis 8°C. Max. Umgebungstemperatur 43°C. Kältemittel R600a. Energieverbrauch 1357,80kWh/Jahr616L. Nutzinhalt 211L. Klimaklasse 5. Energieeffizienzklasse C. Größe: 86(H) x 223(B) x 70(T)cm. Gewicht 193kg.

TISCHSERVICE

RESTAURANT, BAR
& HOTEL

MÖBEL

EINWEGARTIKEL
& REINIGUNG

KLEIDUNG
& ARBEITSSCHUHE

KÜCHE

KÜCHENMÖBEL
& TRANSPORT

GERÄTE

KÜHLEN & GEFRIEREN

KÜHLEN & GEFRIEREN / SERIE U

Polar Serie U Kühltische mit 2 Schubladen



Platzsparende Kühltische die auch als Extra-Arbeitsfläche verwendet werden können. Ausgestattet mit zwei Edelstahlschubladen für 1/1 GN-Behälter mit einer Tiefe von 15cm. Erhältlich mit einer Tür oder 2. Vollautomatische Abtaufunktion und ausgestattet mit digitaler Anzeige.

- 1/1 GN geeignet
- Edelstahl
- Verstellbares Regal
- Montierte abschließbare Rollen
- Zwangsbelüftung
- Automatisches Abtauen



Art.-Nr.	Beschreibung
GD873	282L 1-türig
GD874	417L 2-türig

Spezifikation

GD873 230V. 350W. 1,95A. Isolierdicke 50mm. Temperaturbereich -2°C bis 5°C. Max. Umgebungstemperatur 43°C. Kältemittel R600a. Energieverbrauch 737kWh/Jahr 282L. Nutzinhalt 142L. Klimaklasse 5. Energieeffizienzklasse B. Größe: 85(H) x 136(B) x 70(T)cm. Gewicht 108kg.
GD874 230V. 350W. 1,95A. Isolierdicke 50mm. Temperaturbereich -2°C bis 5°C. Max. Umgebungstemperatur 43°C. Kältemittel R600a. Energieverbrauch 933,67kWh/Jahr 417L. Nutzinhalt 242L. Klimaklasse 5. Energieeffizienzklasse B. Gastronormkapazität: 2x1/1 GN (15cm tief) in Schubladen, 8x1/1 GN (10cm tief) hinter Tür. Größe: 86(H) x 179,5(B) x 70(T)cm. Gewicht 144kg.

Polar U-serie Kühl- und Gefriertheken

Premium-Hochleistungsgeräte für die anspruchsvollsten Umgebungen. Intelligente, per Knopfdruck einstellbare Temperaturregelung für Fleisch (-2 bis +2°C), Fisch (-1 bis +1°C) und allgemeine Lagerung (+1 bis +4°C). GN 2/1-Behälter können direkt in den Kühl- oder Gefrierschrank gestellt werden. Inklusive hochbelastbarer, gebremster Rollen.

- Konstruktion aus Edelstahl 304
- Monoblock-Design für einfache Wartung
- Umluftkühlung
- Selbstreinigender Kondensator
- Automatische Abtauung
- Tür mit integriertem Griff und Schloss
- Gebremste Räder
- GN 1/1-Format



Art.-Nr.	Beschreibung
UA005	660mm Tiefe 267Ltr Kühlschrank 2 Türen
UA006	660mm Tiefe 420Ltr Gefrierschrank 2 Türen
UA007	660mm Tiefe 267Ltr Kühlschrank 3 Türen
UA008	660mm Tiefe 420Ltr Gefrierschrank 2 Türen

Spezifikation

UA005 Modellnummer: UA005. 220-240V. Isolierstärke: 75 mm. Temperaturbereich: -2°C bis +4°C. Maximale Umgebungstemperatur: +43 °C. Kältemittel: R290. Energieverbrauch pro Jahr (kWh/Jahr) 630. Fassungsvermögen: 267 l. Nettoinhalt 196L. Klimaklasse 5. Energieeffizienzklasse B. Abmessungen: 85 (H) x 142 (B) x 66 (T) cm. Gewicht: 108,5 kg.
UA006 Modellnummer: L-PW6T2HH-V. 220-240V. Isolierstärke: 75 mm. Temperaturbereich: -22 °C bis -18 °C. Maximale Umgebungstemperatur: +43 °C. Kältemittel: R290. Energieverbrauch pro Jahr (kWh/Jahr) 2418. Inhalt: 420. Nettoinhalt 307. Klimaklasse 5. Energieeffizienzklasse D. Abmessungen: 85 (H) x 188,5 (B) x 66 (T) cm. Gewicht: 153 kg.
UA007 Modellnummer: M-PW6T3HHH-V. 220-240V. Isolierstärke: 75 mm. Temperaturbereich: -2°C bis +4°C. Maximale Umgebungstemperatur: +43 °C. Kältemittel: R290. Energieverbrauch pro Jahr (kWh/Jahr) 709. Inhalt: 267. Nettoinhalt 196. Klimaklasse 5. Energieeffizienzklasse B. Abmessungen: 85 (H) x 142 (B) x 66 (T) cm. Gewicht: 108,5 kg.
UA008 Modellnummer: L-PW6T3HHH-V. 220-240V. Isolierstärke: 75 mm. Temperaturbereich: -22 °C bis -18 °C. Maximale Umgebungstemperatur: +43 °C. Kältemittel: R290. Energieverbrauch pro Jahr (kWh/Jahr) 2875. Inhalt: 420. Nettoinhalt 307. Klimaklasse 5. Energieeffizienzklasse D. Abmessungen: 85 (H) x 188,5 (B) x 66 (T) cm. Gewicht: 153 kg.

Polar Thekenschränke 2-türig oder 3-türig

Diese Kühltische sind mit einem Kühl- oder Gefrierbereich ausgestattet und sparen dank ihrer Arbeitsfläche Raum in der Küche. Komplett automatische Abtauerung mit Heizelement und digitaler Anzeige. FCKW-frei. Ausgestattet mit sperrbaren Schwenkrädern für einfaches Verschieben, 70cm Modelle sind für GN-Behälter geeignet.



- 2- oder 3-türig
- Innenseite & Außenseite aus Edelstahl
- 50mm Isolierung
- Zwangsbelüftung
- 1 verstellbares Rost pro Tür



Spécification

G377 230V. 230W. 1,6A. Epaisseur d'isolation 60mm. Plage de températures -2 °C à 5 °C. Température ambiante maxi 43°C. Réfrigérant R600a. Consommation énergétique annuelle (kWh/an) 715kWh/an. Capacité: 228L. Capacité nette: 155L. Classe climatique 5. Classe énergétique B. Dimensions: 860(H) x 1360(L) x 600(P) mm. Poids 88kg.

G596 230V. 350W. 1,95A. Epaisseur d'isolation 50mm. Plage de températures -2 °C à 5 °C. Température ambiante maxi 43°C. Réfrigérant R600a. Consommation énergétique annuelle (kWh/an) 724kWh/an. Capacité: 282L. Capacité nette: 190L. Classe climatique 5. Classe énergétique B. Dimensions: 860(H) x 1360(L) x 700(P) mm. Poids 98kg.

G599 230V. 750W. 3,5A. Epaisseur d'isolation 60mm. Plage de températures -20 °C à -10 °C. Température ambiante maxi 32°C. Réfrigérant R290. Consommation énergétique annuelle (kWh/an) 2635,3kWh/an. Capacité: 282L. Capacité nette: 205L. Classe climatique 4. Classe énergétique D. Dimensions: 860(H) x 1360(L) x 700(P) mm.

Spzifikazion

G377 230V. 230W. 1,6A. Isolierdicke 60mm. Temperaturbereich -2°C bis +8°C. Max. Umgebungstemperatur +43°C. Kältemittel R600a. Energieverbrauch 715,4kWh/Jahr. Kapazität 228L. Klimaklasse 5. Nutzkapazität 166L. Energieeffizienzklasse B. Größe (cm): 86(H) x 136(B) x 60(T). Gewicht 88kg.

G596 230V. 350W. 1,95A. Isolierdicke 50mm. Temperaturbereich -2°C bis +8°C. Max. Umgebungstemperatur +43°C. Kältemittel R600a. Energieverbrauch 723,795kWh/Jahr. Kapazität 282L. Nutzkapazität 205L. Klimaklasse 5. Energieeffizienzklasse B. Größe (cm): 86(H) x 136(B) x 70(T). Gewicht 98kg.

G599 230V. 750W. 3,5A. Isolierdicke 60mm. Temperaturbereich -20°C bis -10°C. Max. Umgebungstemperatur +32°C. Kältemittel R600a. Energieverbrauch 2537kWh/Jahr. Kapazität 282L. Nutzkapazität 205L/8 x GN1/1-behälter (10cm tief). Klimaklasse 4. Energieeffizienzklasse D. Größe (cm): 86(H) x 136(B) x 70(T). Gewicht 98kg.

DL914 230V. 350W. 1,95A. Isolierdicke 50mm. Temperaturbereich -20°C bis +8°C. Max. Umgebungstemperatur +43°C. Kältemittel R290. Energieverbrauch 723,795kWh/Jahr. Kapazität 282L. Nutzkapazität 205L. Klimaklasse 5. Energieeffizienzklasse B. Größe (cm): 96(H) x 136(B) x 70(T). Gewicht 108kg.

DL916 230V. 470W. 2,5A. Isolierdicke 5cm. Temperaturbereich -20°C bis -10°C. Max. Umgebungstemperatur +32°C. Kältemittel R290. Energieverbrauch 2537kWh/Jahr. Kapazität 282L. Nutzkapazität 205L. Klimaklasse 4. Energieeffizienzklasse D. Größe (cm): 96(H) x 136(B) x 70(T). Gewicht 108kg.

Spzifikazion

G378 230V. 230W. 1,6A. Isolierdicke 60mm. Temperaturbereich -2°C bis +8°C. Max. Umgebungstemperatur +43°C. Kältemittel R600a. Energieverbrauch 895,71kWh/Jahr. Kapazität 339L. Nutzkapazität 310L. Klimaklasse 5. Energieeffizienzklasse B. Größe (cm): 86(H) x 179,5(B) x 60(T). Gewicht 125kg.

G597 230V. 350W. 1,95A. Isolierdicke 50mm. Temperaturbereich -2°C bis +8°C. Max. Umgebungstemperatur +43°C. Kältemittel R600a. Energieverbrauch 894,25kWh/Jahr. Kapazität 417L. Nutzkapazität 358L. Klimaklasse 5. Energieeffizienzklasse B. Größe (cm): 86(H) x 179,5(B) x 70(T). Gewicht 134kg.

G600 230V. 750W. 3,5A. Isolierdicke 60mm. Temperaturbereich -20°C bis -10°C. Max. Umgebungstemperatur +32°C. Kältemittel R290. Energieverbrauch 3197kWh/Jahr. Kapazität 471L. Nutzkapazität 358L/12 x GN1/1-behälter (10cm tief). Klimaklasse 4. Energieeffizienzklasse D. Größe (cm): 86(H) x 179,5(B) x 70(T). Gewicht 136kg.

DL915 230V. 350W. 1,95A. Isolierdicke 50mm. Temperaturbereich -20°C bis +8°C. Max. Umgebungstemperatur +43°C. Kältemittel R600a. Energieverbrauch 894,25kWh/Jahr. Kapazität 417L. Nutzkapazität 358L. Klimaklasse 5. Energieeffizienzklasse B. Größe (cm): 95(H) x 179,5(B) x 70(T). Gewicht 151kg.

DL917 230V. 750W. 2,5A. Isolierdicke 60mm. Temperaturbereich -20°C bis -10°C. Max. Umgebungstemperatur +32°C. Kältemittel R290. Energieverbrauch 3197kWh/Jahr. Kapazität 417L. Nutzkapazität 358L. Klimaklasse 4. Energieeffizienzklasse D. Größe (cm): 96(H) x 179,5(B) x 70(T). Gewicht 151kg.

Thekenschränk 2-türig

Art.-Nr.	Beschreibung
G377	60cm/228L 2-türige Kühlung
G596	70cm/282L 2-türige Kühlung
G599	70cm/282L 2-türiger Gefrierer
DL914	70cm/282L 2-türige Kühlung
DL916	70cm/282L 2-türiger Gefrierer

Thekenschränk 3-türig

Art.-Nr.	Beschreibung
G378	60cm/339L 3-türige Kühlung
G597	70cm/417L 3-türige Kühlung
G600	70cm tief 417L 3-türiger Gefrierer
DL915	70cm/417L 3-türige Kühlung mit Aufkantung
DL917	70cm/417L 3-türiger Gefrierer mit Aufkantung

TISCHSERVICE

RESTAURANT, BAR & HOTEL

MÖBEL

EINWEGARTIKEL & REINIGUNG

KLEIDUNG & ARBEITSSCHUHE

KÜCHE

KÜCHENMÖBEL & TRANSPORT

GERÄTE

KÜHLEN & GEFRIEREN

KÜHLEN & GEFRIEREN / SERIE U

Polar Serie U Kühltische 4-türig

Ideal für extra Raum in der Küche. Kühltische sind mit Kühlbereich ausgestattet. Komplett automatische Abtauung mit Heizelement und digitaler Anzeige. FCKW-frei. Ausgestattet mit sperrbaren Schwenkrädern für einfaches Verschieben, 70cm Modell ist für GN-Behälter 1/1 geeignet.



- 4-türig
- Innenseite & Außenseite aus Edelstahl
- 50mm Isolierung
- Zwangs-belüftung
- 4 verstellbare Roste



Spezifikation

G379 230V, 230W, 1,4A. Isolierdicke 60mm. Temperaturbereich -2°C bis +8°C. Max. Umgebungstemperatur +43°C. Kältemittel R600a. Jährlicher Energieverbrauch 1397,95kWh. Kapazität 449L. Nutzkapazität 398L. Klimaklasse 5. Energieeffizienzklasse C. Größe (cm): 86(H) x 223(B) x 60(T). Gewicht 143kg.
G598 230V, 350W, 1,95A. Isolierdicke 60mm. Temperaturbereich -2°C bis +8°C. Max. Umgebungstemperatur +43°C. Kältemittel R600a. Jährlicher Energieverbrauch 1446,13kWh. Nutzkapazität 476L. Klimaklasse 5. Energieeffizienzklasse C. Kapazität 16 x GN1/1-Behälter (10cm tief). Größe (cm): 86(H) x 223(B) x 70(T). Gewicht 153kg.

Art.-Nr.	Beschreibung
G379	60cm/449L 4-türige Kühlung
G598	70cm/553L 4-türige Kühlung

Polar Serie U Gastronorm Kühltische

Perfekt für kommerzielle Küchen mit beschränktem Platz - die Kühltische von Polar bieten gekühlte Lagerung und Thekenplatz für andere Geräte wie Grillplatten und elektrische Kochplatten.



- Edelstahlkonstruktion
- Zwangsbelüftung
- Automatische Abtauung
- Digitales Bedienfeld
- Selbstschließende Türen



Spezifikation

DA462 230V, 1,8A. Temperaturbereich -2°C bis 8°C. Max. Umgebungstemperatur 43°C. Kältemittel R600a. Energieverbrauch 708,10kWh/Jahr. Inhalt 214L. Nutzinhalt 108L. Klimaklasse 5. Energieeffizienzklasse B. Größe: 65(H) x 136(B) x 70(T)cm. Gewicht 82kg.
DA463 230V, 1,8A. Temperaturbereich -2°C bis 8°C. Max. Umgebungstemperatur 43°C. Kältemittel R600a. Energieverbrauch 795,70kWh/Jahr. Inhalt 317L. Nutzinhalt 162L. Klimaklasse 5. Energieeffizienzklasse B. Größe: 65(H) x 179,5(B) x 70(T)cm. Gewicht 106kg.
DA464 230V, 1,8A. Temperaturbereich -2°C bis 8°C. Max. Umgebungstemperatur 43°C. Kältemittel R600a. Energieverbrauch 924kWh/Jahr. Inhalt 420L. Nutzinhalt 217L. Klimaklasse 5. Energieeffizienzklasse C. Größe: 65(H) x 223(B) x 70(T)cm. Gewicht 130kg.
DA465 230V, 1,8A. Temperaturbereich -2°C bis 8°C. Max. Umgebungstemperatur 43°C. Kältemittel R600a. Energieverbrauch 923,45kWh/Jahr. Inhalt 317L. Nutzinhalt 98L. Klimaklasse 5. Energieeffizienzklasse C. Größe: 65(H) x 179,5(B) x 70(T)cm. Gewicht 136kg.

Art.-Nr.	Beschreibung
DA462	214L 2-türig
DA463	317L 3-türig
DA464	420L 4-türig
DA465	317L 6 Schubladen



Polar Serie U Bäckerei-Kühltische

Professionelle Kühltische, die auch zusätzliche Arbeitsfläche bieten. Automatisches Abtauen mit Digitalanzeige. Geliefert mit feststellbaren Rollen für einfache Manövrierbarkeit. Für Patisserieoste (600x400mm) geeignet (max. 7 Stück pro Tür).



- Geliefert mit 1 Schienenset pro Tür
- Umluftkühlung für eine bessere Luftzirkulation
- Selbstschließende Tür
- Automatische Abschaltung beim Abtauen
- Außen- und Innenseite aus Edelstahl



Art.-Nr.	Beschreibung
GL183	427L 2-türig
GL184	634L 3-türig

Spezifikation

GL183 230V, 350W, 1,95A. Temperaturbereich 2°C bis 8°C. Max. Umgebungstemperatur 43°C. Kältemittel R600a. Energieverbrauch 709,195kWh/Jahr. Inhalt 427L. Nutzinhalt 290L. Klimaklasse 5. Energieeffizienzklasse B. Größe: 86(H) x 151(B) x 80(T)cm. Gewicht 140kg.

GL184 230V, 350W, 1,95A. Temperaturbereich 2°C bis 8°C. Max. Umgebungstemperatur 43°C. Kältemittel R600a. Energieverbrauch 1330,425kWh/Jahr. Inhalt 634L. Nutzinhalt 444L. Klimaklasse 5. Energieeffizienzklasse C. Größe: 86(H) x 202(B) x 80(T)cm. Gewicht 152kg.

Polar Serie U 3-türiger Bäckerei-Kühltisch mit Marmorfläche

Vorbereitungskühltisch mit Marmorarbeitsfläche. Automatisches Abtauen mit Digitalanzeige. Geliefert mit feststellbaren Rädern für einfache Manövrierbarkeit. Für Patisserieoste (600x400mm) geeignet (max. 7 Stück pro Tür).



- Geliefert mit 7 Schienensets pro Tür
- Zwangsbelüftung
- Selbstschließende Tür
- Automatische Abschaltung beim Abtauen
- Außen- und Innenseite aus Edelstahl



Art.-Nr.	Beschreibung
GL182	634L

Spezifikation

GL182 230V, 350W, 1,95A. Temperaturbereich +2°C bis +8°C. Max. Umgebungstemperatur +43°C. Kältemittel R600a. Energieverbrauch 1033kWh/Jahr. Kapazität 634L. Nutzkapazität 444L. Klimaklasse 5. Energieeffizienzklasse C. Größe (cm): 100(H) x 202(B) x 80(T). Gewicht 320kg.

TISCHSERVICE

RESTAURANT, BAR
& HOTEL

MÖBEL

EINWEGARTIKEL
& REINIGUNGKLEIDUNG
& ARBEITSSCHUHE

KÜCHE

KÜCHENMÖBEL
& TRANSPORT

GERÄTE

KÜHLEN & GEFRIEREN

KÜHLEN & GEFRIEREN / SERIE U

Polar Serie G/U Pizzakühltische mit Marmorfläche

Robuste und beständige Kühltische mit Marmorarbeitsfläche, die ideal ist zum Ausrollen von Pizzateig. Die gekühlten Kammern halten Ihre Zutaten frisch. Teigschubladen für CT425 nicht gekühlt.



- Automatische Abtaufunktion
- Zwangsbelüftung
- Digitales Bedienfeld



Spezifikation

CT424 230V, 1,8A. Temperaturbereich 2°C bis 8°C. Max. Umgebungstemperatur 40°C. Kältemittel R600a. Energieverbrauch 846,8kWh/Jahr. Inhalt 428L. Nutzinhalt 266L. Klimaklasse 5. Energieeffizienzklasse B. Größe: 100(H) x 151(B) x 80(T)cm. Gewicht 257kg.

CT423 230V, 1,8A. Temperaturbereich 2°C bis 8°C. Max. Umgebungstemperatur 40°C. Kältemittel R600a. Energieverbrauch 879,65kWh/Jahr. Inhalt 428L. Nutzinhalt 266L. Klimaklasse 5. Energieeffizienzklasse B. Größe: 100(H) x 202,5(B) x 80(T)cm. Gewicht 362kg.

CT425 230V, 1,2A. Temperaturbereich 2°C bis 8°C. Max. Umgebungstemperatur 32°C. Kältemittel R600a. Energieverbrauch 932,94kWh/Jahr. Inhalt 257L. Nutzinhalt 160L. Klimaklasse 4. Energieeffizienzklasse C. Größe: 106(H) x 142(B) x 70(T)cm. Gewicht 268kg.

Art.-Nr.	Beschreibung
CT424	Serie G 2-türig Ohne Schubladen
CT423	Serie U 2-türig Schubladen Seitlicher Kompressor
CT425	Serie G 2-türig Schubladen Kompressor unten

Polar Serie U Saladetten mit Schutzhaube

Diese Saladetten halten Lebensmittel perfekt gekühlt. Mit gläserner Schutzhaube die Ihre Zutaten nicht nur hygienisch sondern auch attraktiv präsentiert. GN1/1-kompatible Schubladen.



- Edelstahlkonstruktion
- Zwangsbelüftung
- Automatische Abtauung
- Digitales Bedienfeld
- Gläserne Schutzhaube



Spezifikation

CT393 230V, 1,8A. Temperaturbereich -2°C bis 8°C. Max. Umgebungstemperatur 32°C. Kältemittel R600a. Inhalt 282L. Nutzinhalt 205L. Klimaklasse 4. Größe: 136(H) x 136(B) x 70(T)cm. Gewicht 82kg.

CT394 230V, 1,8A. Temperaturbereich -2°C bis 8°C. Max. Umgebungstemperatur 32°C. Kältemittel R600a. Inhalt 417L. Nutzinhalt 358L. Klimaklasse 4. Größe: 136(H) x 179,5(B) x 70(T)cm. Gewicht 106kg.

CT395 230V, 1,8A. Temperaturbereich -2°C bis 8°C. Max. Umgebungstemperatur 32°C. Kältemittel R600a. Inhalt 553L. Nutzinhalt 476L. Klimaklasse 4. Größe: 136(H) x 223(B) x 70(T)cm. Gewicht 130kg.

Art.-Nr.	Beschreibung
CT393	2-türig
CT394	3-türig
CT395	4-türig

Polar Saladette mit Spritzschutz

Flexible Vorbereitungs- und Aufbewahrungstheke mit leistungsstarker Umluftkühlung und Spritzschutz aus Glas.



- Großzügiges Innenvolumen
- Leicht zu reinigendes Design
- Automatische Abtaung
- Verstellbare Einlegeböden



Art.-Nr.	Beschreibung
UA019	4 Türen
UA018	3 Türen
UA017	2 Türen

Spezifikation

UA019 Modellnummer: 230 V, 1,8A. Temperaturbereich: -2°C bis +8°C. Maximale Umgebungstemperatur: +32°C. Kältemittel: R600a. Inhalt: 616L. Klimaklasse 4. Abmessungen: 136 (H) x 223 (B) x 70 (T) cm. Gewicht: 130 kg.
UA018 Modellnummer: 230 V, 1,8A. Temperaturbereich: -2°C bis +8°C. Maximale Umgebungstemperatur: +32°C. Kältemittel: R600a. Inhalt: 456L. Klimaklasse 4. Abmessungen: 136 (H) x 179,5 (B) x 70 (T) cm. Gewicht: 106 kg.
UA017 Modellnummer: 230 V, 1,8A. Temperaturbereich: -2°C bis +8°C. Maximale Umgebungstemperatur: +32°C. Kältemittel: R600a. Inhalt: 314L. Klimaklasse 4. Abmessungen: 136 (H) x 136 (B) x 70 (T) cm. Gewicht: 82 kg.

Polar Serie U Mega Top Saladetten

Gekühlte Saladette mit GN-Lagerraum. Edelstahlaußenseite und isolierter Edelstahldeckel. Vollautomatischer Regler und digitale Anzeige. Komplett geliefert mit zwei Tragerosten (42,5x54cm).

- Edelstahl
- Automatische Abtaung
- Arbeitsplatte aus Polypropylen
- FCKW-frei
- Feststellbare Rollen

Einheiten werden mit Polycarbonatbehältern (100mm tief) geliefert.



GD882 - 12 x 1/6 Lagerraum



GD883 - 16 x 1/6 Lagerraum



Spezifikation

GD882 230V, 300W, 2.5A. Kapazität: 405L. Gastronormkapazität: 12 x 1/6GN (10cm tief). Temperaturbereich: 0°C bis +5°C. Max. Umgebungstemperatur: +40°C. Kältemittel: R290. Größe (cm): 109,7(H)x 122,5(B)x 76(T). Gewicht 138kg.
GD883 230V, 450W, 3.8A. Kapazität: 527L. Gastronormkapazität: 16 x 1/6GN (10cm tief). Temperaturbereich: 0°C bis +5°C. Max. Umgebungstemperatur: +40°C. Kältemittel: R290. Größe (cm): 109,7(H)x 155,5(B)x 76(T). Gewicht 159kg.

Art.-Nr.	Beschreibung
GD882	405L 2-türig
GD883	527L 2-türig



TISCHSERVICE

RESTAURANT, BAR & HOTEL

MÖBEL

EINWEGARTIKEL & REINIGUNG

KLEIDUNG & ARBEITSSCHUHE

KÜCHE

KÜCHENMÖBEL & TRANSPORT

GERÄTE

KÜHLEN & GEFRIEREN

KÜHLEN & GEFRIEREN / SERIE U

Polar U-serie Kühl- und Gefriertheken

Premium-Hochleistungsgeräte für die anspruchsvollsten Umgebungen. Intelligente, per Knopfdruck einstellbare Temperaturregelung für Fleisch (-2 bis +2°C), Fisch (-1 bis +1°C) und allgemeine Lagerung (+1 bis +4°C). GN 2/1-Behälter können direkt in den Kühl- oder Gefrierschrank gestellt werden. Inklusive hochbelastbarer, gebremster Rollen.

- Konstruktion aus Edelstahl 304
- Monoblock-Design für einfache Wartung
- Umluftkühlung
- Selbstreinigender Kondensator
- Automatische Abtauung
- Tür mit integriertem Griff und Schloss
- Gebremste Räder
- GN 1/1-Format



Art.-Nr.	Beschreibung
UA005	Tiefe 660 mm 237L Kühlung 2 Türen
UA006	Tiefe 660 mm 420L 2 Türen
UA007	Tiefe 660 mm 267 Kühlung 3 Türen
UA008	Tiefe 660 mm 420L Gefrierschrank 3 Türen
UA009	154L Eine Tür

Spezifikation

UA005 Modellnummer: UA005. 220-240V. Isolierstärke: 75 mm. Temperaturbereich: -2°C bis +4°C. Maximale Umgebungstemperatur: +43 °C. Kältemittel: R290. Energieverbrauch pro Jahr (kWh/Jahr) 630. Fassungsvermögen: 267 l. Nettoinhalt 196L. Klimaklasse 5. Energieklasse B. Abmessungen: 85 (H) x 142 (B) x 66 (T) cm. Gewicht: 108,5 kg.

UA006 Modellnummer: L-PW6T2HH-V. 220-240V. Isolierstärke: 75 mm. Temperaturbereich: -22 °C bis -18 °C. Maximale Umgebungstemperatur: +43 °C. Kältemittel: R290. Energieverbrauch pro Jahr (kWh/Jahr) 2418. Inhalt: 420. Nettoinhalt 307. Klimaklasse 5. Energieklasse D. Abmessungen: 85 (H) x 188,5 (B) x 66 (T) cm. Gewicht: 153 kg.

UA007 Modellnummer: M-PW6T3HHH-V. 220-240V. Isolierstärke: 75 mm. Temperaturbereich: -2°C bis +4°C. Maximale Umgebungstemperatur: +43 °C. Kältemittel: R290. Energieverbrauch pro Jahr (kWh/Jahr) 709. Inhalt: 267. Nettoinhalt 196. Klimaklasse 5. Energieklasse B. Abmessungen: 85 (H) x 142 (B) x 66 (T) cm. Gewicht: 108,5 kg.

UA008 Modellnummer: L-PW6T3HHH-V. 220-240V. Isolierstärke: 75 mm. Temperaturbereich: -22 °C bis -18 °C. Maximale Umgebungstemperatur: +43 °C. Kältemittel: R290. Energieverbrauch pro Jahr (kWh/Jahr) 2875. Inhalt: 420. Nettoinhalt 307. Klimaklasse 5. Energieklasse D. Abmessungen: 85 (H) x 188,5 (B) x 66 (T) cm. Gewicht: 153 kg.

UA009 Modellnummer 230V. 2A. Temperaturbereich 0°C bis 5°C. Max. Umgebungstemperatur 40°C. Kältemittel R290. Inhalt 154L. Gewicht 102kg.

Polar Serie U Kühl- / Tiefkühltsch Kombi

Kombi-Tische, die per Knopfdruck von Kühlungen auf Tiefkühlungen umgestellt werden können. Ideal für Küchen mit begrenztem Platz. Mit sehr beanspruchbaren Edelstahl-Schubladen.



- GN-kompatibel
- Zwangskühlung
- Automatische Abtaufunktion
- Als Kühl- oder Tiefkühltsch zu verwenden
- DA994 & DA996 Belastbarkeit pro Schublade: 50kg
- DA995 & DA997 Belastbarkeit pro Schublade: 60kg

Art.-Nr.	Beschreibung
DA994	Eine Schublade 2x GN1/1
DA995	Eine Schublade 3x GN1/1
DA996	Zwei Schubladen 2x GN1/1
DA997	Zwei Schubladen 3x GN1/1



Spezifikation

DA994 Modellnummer DA994. 230V. 1,5A. Max. Umgebungstemperatur 32. Kältemittel R290. Jährlicher Energieverbrauch 1770kWh/Jahr. Inhalt 78L. Nutzinhalt 51L. Energieeffizienzklasse D. Größe: 60,5(H) x 90,5(B) x 70(T)cm. Gewicht 72kg.

DA995 Modellnummer DA995. 230V. 1,6A. Max. Umgebungstemperatur 32. Kältemittel R290. Jährlicher Energieverbrauch 2208kWh/Jahr. Inhalt 116L. Nutzinhalt 77L. Energieeffizienzklasse E. Größe: 60,5(H) x 123(B) x 70(T)cm. Gewicht 90kg.

DA996 Modellnummer DA996. 230V. 2,9A. Max. Umgebungstemperatur 32. Kältemittel R290. Jährlicher Energieverbrauch 3310kWh/Jahr. Inhalt 179L. Nutzinhalt 102L. Energieeffizienzklasse G. Größe: 87(H) x 90,5(B) x 70(T)cm. Gewicht 113kg.

DA997 Modellnummer DA997. 230V. 3,1A. Max. Umgebungstemperatur 32. Kältemittel R290. Jährlicher Energieverbrauch 3712kWh/Jahr. Inhalt 265L. Nutzinhalt 154L. Energieeffizienzklasse G. Größe: 87(H) x 123(B) x 70(T)cm. Gewicht 131kg.



Polar Touchscreen-Schnellgefriergeräte der U-Serie

Kühlen Sie Lebensmittel schnell und effektiv mit den leistungsstarken Schockfroster von Polar. Erhalten den Geschmack, die Textur und den Nährwert Ihrer Gerichte. Der eingebaute Speisensensor überwacht den Kühlprozess. Die Bedienung erfolgt über den innovativen LCD-Bildschirm. Verwenden Sie Ihre eigenen Einstellungen oder wählen Sie aus mehreren vorprogrammierten Zyklen.



- Einfache Bedienung über LCD-Touchscreen
- Einstellungen programmieren und speichern
- GN 1/1-Format
- Edelstahlkonstruktion
- Kühlt von 70 °C auf 3 °C in 90 Minuten
- Gefriert von 70 °C auf -18 °C in 240 Minuten



2 JAHRE GARANTIE

Spezifikation

UA014 Modellnummer: G-SD3. 230V. Isolierungsstärke: 60mm.
Max. Umgebungstemperatur: +32 °C. Kältemittel: R290. Klimaklasse 4.
Abmessungen: 96,5 (H) x 80,4 (B) x 82,6 (T) cm. Gewicht: 104kg.

UA015 Modellnummer: G-SD5. 230V. Isolierungsstärke: 60mm.
Max. Umgebungstemperatur: +32 °C. Kältemittel: R290. Klimaklasse 4.
Abmessungen: 103,5 (H) x 80,4 (B) x 82,6 (T) cm. Gewicht: 116kg.

UA016 Modellnummer: G-SD10. 230V. Isolierungsstärke: 60mm.
Max. Umgebungstemperatur: +32 °C. Kältemittel: R290. Klimaklasse 4.
Abmessungen: 188,5 (H) x 80 (B) x 81,5 (T) cm. Gewicht: 150kg.

Art.-Nr.	Beschreibung
UA014	3x GN 1/1
UA015	5x GN 1/1
UA016	10x GN 1/1

Eisbereiter der U-Serie

Zuverlässige Sprüheisbereiter zur Herstellung von hochwertigem, langlebigem Klareis. Ausgestattet mit antibakteriellem Eis Speicherbereich. UA027, UA028 und UA029 haben einen leicht zu reinigenden, herausnehmbaren Luftfilter.

- Erzeugt kristallklares Eis
- Netzbefüllung
- UA027, UA028 & UA029 verfügen über eine eingebaute Ablasspumpe
- Eingebauter Reinigungszyklus
- Robuste Konstruktion aus rostfreiem Stahl
- Anti-bakterieller Eis-Speicherbereich
- Abmessungen der Eiswürfel: 32 x 31 x 35 mm



NEU



1 JAHRE GARANTIE

Spezifikation

Modellnummer 230V. Max. Umgebungstemperatur 43.
Kältemittel R290. Größe: 59(H) x 35,5(B) x 43,5(T)cm. Gewicht 26kg.

Modellnummer 230V. Max. Umgebungstemperatur 43.
Kältemittel R290. Größe: 69(H) x 50(B) x 58(T)cm. Gewicht 38kg.

Modellnummer 230V. Max. Umgebungstemperatur 43.
Kältemittel R290. Größe: 80(H) x 50(B) x 58(T)cm. Gewicht 45kg.

Modellnummer 230V. Max. Umgebungstemperatur 43.
Kältemittel R290. Größe: 82,2(H) x 73,8(B) x 60(T)cm. Gewicht 85kg.

Art.-Nr.	Beschreibung
UA026	21kg/24h
UA027	33kg/24h
UA028	47kg/24h
UA029	85kg/24h



TISCHSERVICE

RESTAURANT, BAR & HOTEL

MÖBEL

EINWEGARTIKEL & REINIGUNG

KLEIDUNG & ARBEITSSCHUHE

KÜCHE

KÜCHENMÖBEL & TRANSPORT

GERÄTE

KÜHLEN & GEFRIEREN

REGISTER A-Z

A

Abfallgreifer	207
Absperrsysteme.....	155-156
Abtropfregale	332
Abtropfsiebe für Pommes Frites.....	280,287,324
Abzieher.....	163
Antihaft	
Backgeschirr.....	301-306,308-309
Backmatten	310
Kochgeschirr.....	304,308-309,312-314,317
Pfannen.....	312-316
Antirutschmatten.....	262
Apfelentkerner	267-268
Arbeitsschuhe	
Clogs.....	241-242,244-245
Schuhe.....	240-241,245
Sportschuhe	240-243
Stiefel.....	241
Arbeitsstische	368,370-375
Aschenbecher.....	74,207
Auffangschalen	94
Auflaufförmchen.....	23,44,63,66
Auflaufformen	23,35,37,44,302,319-320,322
Auflösbare Etiketten.....	169-170
Augenschutz.....	221
Ausgabebehälter	
Bain-Marie	429
Wärmebrücken	428
Ausgießer	95-97
Außenmobiliar.....	139
Ausstechformen	
Aspikschneider.....	302
Teigschneider.....	297,302
Austernmesser.....	71,268
Ausziehbare Schlüsselringe.....	105

B

Backbedarf	
Backbleche.....	304,308-310
Backformen	300-304
Backpapier	172-173,310
Musselintuch.....	289
Teigschaber	296
Backöfen	
Kombi	441
Kombi-Mikrowelle.....	441
Konvektionsofen	438-440,455
Mikrowelle	432-433
Pizza.....	435-436
Backofen Unterlagen	310
Backpinsel	296
Bademantel.....	127
Badematten.....	127
Bain-Marie	
Mobil.....	397
Serviereinheiten	429,445,448,452,460
Töpfe.....	324
Wasserbäder.....	397
Bänke	136,143
Barbeleuchtung	72
Bar Caddy	100
Barmaße	96,98
Barmaße, Jigger & Dosierer	95-96,98
Barmatten.....	94
Bar Schneidbretter.....	100
Barsiebe.....	97,99
Bartnetze.....	221
Batterien.....	194,290-295

Beilagenbehälter.....	100
Bekleidung	
Halstücher	224
Hüte & Kopfbedeckungen	221-224
Kochbekleidung für Kinder	224
Kochhemden / T-Shirts	217,223,236-237
Kochhosen.....	218-220,238
Kochjacken.....	212-217,224,228,236-238
Schürzen	224-237
Servierbekleidung.....	236-238
Besen.....	161-163
Besenstiele	163
Besteck	4-15,116,287
Besteck	
Biologisch abbaubar.....	185
Für Kinder.....	4
Griffsicher.....	266-267,272
Menü.....	4-15
Steakbesteck	5,7-8,11-12,14-15
Besteckkörbe	15,362
Besteckwagen	365
Betten.....	127
Bodenregale	359
Bodenschaber	164
Bodentücher.....	158,161
Bonschienen.....	269
Bonspieße	99
Brandwundensets	193
Bräter.....	23,308-309,322
Bratpfannen	312-314,316-317
Bratpfannen	
Induktion	312,321
Keramik	316
Servierpfannen	313,323
Bridiernadeln.....	270
Brotbackformen.....	301,303
Brötchenspender	62,72,119
Buffetsysteme.....	119
Bürsten.....	162-164,166
Butangas.....	122,298
Butterschälchen & -dosen.....	30,38,71

C

Camembert Backformen.....	65
Cerealispender.....	113,119
Chafing Dishes & Zubehör	122-124
Chafing Dishes & Zubehör	
Brennpasten	122
Chafing Dishes auf Brennpaste.....	123-124
Elektrische Chafing Dishes.....	124
Cocktailrührer	97-98,101
Cocktail Shaker	97-98
Cocktailspieße.....	101,185
Crêpières	387

D

Dampfgarer.....	398
Dessertgläser/-schalen.....	54,61
Dörrgeräte.....	419
Dosenöffner.....	269,272
Dosierer.....	95
Drahtutensilien	
Frittierkörbe.....	289
Pastakörbe.....	288,324
Dunstabzugshauben	464
Duschvorhänge.....	127

E

Edelstahl Fleischwannen.....	332
------------------------------	-----

Eierbecher.....	30,71
Eier-Pochierer & -Formen	324
Eierschneider.....	268
Eimer	163,165-166
Einwegartikel	
Besteck & Geschirr	178-179,182,184-186
Gläser.....	189
Handschuhe	174,354
Lebensmitteletiketten.....	169-172
Mützen.....	221,224
Schürzen.....	227
Tabletts.....	117,182
Tassen.....	128,175-176,187-189
Tischwäsche & Servietten.....	100,182,190-192
To-Go-Boxen.....	175-187,189,287
Eisbecher.....	71,189
Eiscrusher	102,408,513
Eiseimer	102-103
Eismaschinen.....	420
Eisportionierer.....	284
Eistütenhalter	117
Eiswürfelformen & -zangen	98,102
Eiswürfelmaschinen	512-513
Elektrische Messer.....	262
Entsafter	
Entsafter.....	421-423
Zitruspressen.....	101-102
Erste Hilfe	193
Erste Hilfe	
Brandwundenversorgung & Zubehör	193
Detektierbare (blaue) Pflaster.....	193
Nachfüllungen.....	193
Pflaster	193
Ess- & Trinkhilfen	
Tassen.....	45
Utensilien.....	266-267,272
Essstäbchen	15,185
Etiketten, Spender & Etikettierpistolen.....	169-172

F

Fensterreinigung.....	163,165
Feuerlöscher & Löschdecken.....	193
Feuerzeuggas	122,298
Fischentschupper	268
Fischgrätenpinzetten	268
Fischpfannen.....	317,324
Fischzerteiler & Fischwender.....	249,278,280,282-285
Flanringe.....	299-300,302-303
Flaschenbehälter & -regale.....	94
Flaschenkühler.....	102-104,476-477,479,482-484
Flaschenöffner	104-105
Flaschenständer & -halter	95
Flaschenverschlüsse	97
Flaschenwagen.....	342,363
Fleischhaken.....	270
Fleischklopper	270
Fleischpressen.....	270
Fleischschneidemaschinen.....	423
Fleischwölfe	
Elektrische Fleischwölfe	419
Folie & Folienspender.....	172-173
Folienspender.....	172-173,310
Formen	
Antihaft.....	66,176,301-306,311
Brioche.....	301
Dariele.....	301
Konditorei.....	301,303,305-306
Mousseringe.....	299-300
Terrinen	322,324

Tortenform	300	Glasmatten.....	93	Jackstack Regale	364
Frischhaltefolie.....	172-173	Glaspoliertücher	353	Julienschneider.....	267
Fritteusen.....	393-396	Glasregale	93-94,167-168,470-471	K	
Fritteusen		Glasumränder.....	95	Kaffee- & Teebedarf	108,290,404-405
Freistehend.....	395	Glasuren und Verzierung		Kaffee- & Teemaschinen.....	403-405
Tischmodelle	393-396,444,450-451,459-460	Schaber	296	Kaffeekannen.....	17,30,106,111
Fußmatten	194	Spritztüllen.....	300-301	Kaffee Perkolatoren.....	403
G		Grätenzange/-pinzette	268	Kaffeersatzlade	108,404
Garderobensysteme	125-126	Gratinschalen mit Griffen.....	35,44	Karaffen & Wasserflaschen.....	57-59
Gärkörbe	310	Grill-Bürsten, -Schaber & -Steine	160,164	Kartoffelpressen.....	272
Garnierbesteck & -sets.....	101,266-268	Grillplatten		Kartoffelstampfer.....	270
Gasanzünder.....	122	Elektrisch	391,442-443,449-450	Käsebretter & -tablets.....	118
Gasbrenner	298	Gas	442-443,449,458-459	Käsemesser	15,262-263
Gaskanister	122,298	Grills	437	Käseschneider	263
Gästemappen	81	Grills		Kassen	184
Gastronom		Elektrisch	392	Kebab-Zubehör	262,423
Abtropfroste	331-333	Holzkohle	444,452,457,461	Kehrsets	161,163,166
BPA-frei	337	Kontaktgrills/Panini	387,389	Kellnerblöcke	189
Deckel/Hauben.....	331-332	Gummihandschuhe	159	Kellnertücher.....	353
Edelstahl.....	124,326-328,331,506,508	H		Kerzen & Kerzenständer	72
Polycarbonat.....	333	Hamburgerpressen	419	Kinderaktivitäten.....	192
Polypropylen.....	337	Handschuhe	174,354	Kinderstühle.....	157,204
Porzellan	44,330	Handschuhe		Kinderunterhaltung.....	192
Ständer	326	Einweg.....	159,174,354	Kissen	127
Gemüseschneider	273,424	Gefrierer.....	355	Kleiderbügel	125
Gepäckablagen	125	Gummi	159	Kleiderstangen	126
Geschirr	23,26,31,434	Kellnern.....	237	Knoblauchpressen & -schneider	270
Geschirr		Öfen	159,353-355	Kochgeschirr aus Gusseisen	64-65,319,322-323
Einweg	184	Silikon.....	355	Kochplatten	393,399-400
Emaille.....	16	Handtrockner	197,200,203	Kompostierbar	
Feines Knochenporzellan	43	Handtücher	127	Tassen	176,187,189
Feines Porzellan.....	43	Handtücher & Handtuchspender.....	197,200-203	To-Go-Boxen & -Taschen.....	175,177-178,181,188
Gesundheitspflege.....	27-28,45	Heißwasserspender	401-403	Konische Siebe	287-288
Melamin	93,114-116	Herde	446-447,453-455,461-464	Kontaktgrills.....	387-390
Polycarbonat.....	45	Herde		Korbwaren	
Porzellan	15,17,20,24,26,28-42,44,63,65-66,69,71,74,116,279,330,434	Elektrisch	455,461	Draht.....	66-67,117,119
Steingut	21,35,42,121	Gas	447,454-455,461-464	Kunstrattan	66,73,119
Steinzeug	18-19,22-23,25,27,38	Holz Bretter.....	35,62-64,82,116	Polypropylen.....	73
Geschirrtücher	158,353	Holzlöffel.....	283	Weiden	73,118-119
Getränkespender		Holzschalen	73	Korkenzieher	105
Kaffee- & Teemaschinen	108,403-405	Hot-Dog-Geräte.....	396	Kreidestifte.....	85,338,341
Kaltgetränkespender	348,350,400	Hotelglocken.....	125	Kreidetafeln.....	81-84,119
Pumpkannen.....	110-112,405	Hummergabeln & -zangen.....	268	Krüge	
Soft- & Milchspender	112-113,400	Hüte & Kopfbedeckungen	221,224	Isoliert & Vakuum	111-112
Wasserspender.....	113,188	Hüte & Kopfbedeckungen		Karaffen & Wasserflaschen	58-59
Gläser	62,68,345-346	Baseball Caps.....	223	Krüge	45,58-59,107
Gläser		Beanies & Skull Caps.....	222-223	Kühler	59
Bier.....	48-50,52,54-55,57,189	Einweg.....	221	Messkrüge.....	279
Champagner.....	49-50,52-54,56,60	Haarnetze	221	Milch & Sahne (Edelstahl).....	106
Cocktail	47,49,54-57,60	Hüte	221	Milch & Sahne (Keramik)	17,30,34
Dessert	54,61	Kochbandanas	224	Krümelaufräumer.....	74
Einweg.....	189	Kochmützen	221-222,224	Kuchenboxen, Tortenkartons & mehr.....	120,176,344
Gin.....	51,55	Hygienebeutelspender	128,210	Kuchenformen	296,300
Kaffee.....	109	I		Kuchenformen	
Kunststoff.....	60	Induktionskochfelder.....	399-400	Springform.....	304
Martini	48-49,53,60	Insektenschutzvorhänge.....	196	Küchenmaschinen	
Polycarbonat.....	45,58-61	Insektenvernichter	195-196	Gemüseschneider	424
Polystyrol.....	189	Internationale Küche		Gewürzmühlen	424
Schnaps.....	47,51,56,95,189	Balti-Pfannen	65,117	Küchenmaschinen.....	424-425
Sherry & Weinbrand	49-50,52	Bambus Dampfgarer	315	Küchenmaschinen-Zubehör.....	420-421,425
Tumbler	46-48,50-53,56-57,59-60,189	Blinispfannen	313-314,316	Kuchmesser	121,283-284
Wein.....	49-56,189	Esstäbchen.....	15	Küchenpinsel	296
Gläserbürsten	105	Servierpfannen	64,323	Küchensiebe	288,323
Gläserkörbe	94	Woks	315,321	Kuchenteller	120-121,345
Glärschienen.....	93-94	Isolierkannen.....	111-112	Kuchenwärmer	430
Gläserpülmaschinen.....	465	J		Küchenwecker	294
Glasflaschen	57-58			Kugelausstecher.....	266-267
				Kühl- & Gefrierschränke	

REGISTER A-Z

Displaykühlung.....	472-481,483	Tischmodelle	67,74,128	Putztücher.....	158,160,203
Ersatzroste.....	482-483	Müllkarren.....	366	Q	
Kühltische.....	479,485-487,490,496-510,513	Müllsäcke	128,207-208,211	Quetschflaschen.....	67,275-276
Saladetten.....	505,507-510	Muscheltöpfe.....	65	Quicheformen.....	302-304
Schnellkühler.....	511	N		R	
Standgeräte.....	488-495	Nagelbürsten.....	163	Räucherpfannen.....	323
Unterbaugeräte.....	487-488	Nudelhölzer.....	297	Räucherpistolen.....	323
Kühlvitrinen		Nudelkocher.....	445,452,460	Raumdüfte & Spender.....	199
Barkühler.....	476-479,482-485	Nudelmaschinen.....	271	Ravioliformen.....	270-271
Tischmodelle.....	118,472-474	Nussknacker.....	270	Rechnungsblöcke.....	189
Vitrinen mit Glastür.....	472,474,476-478	O		Rechnungsschalen.....	82
Wandmodelle.....	473	Ofenroste.....	309	Regale.....	356-359,369-370,432-433
Weinkühlschränke.....	477,480	Ofentücher.....	353	Reiben.....	270,272
L		Ö		Reinigungsmittel & -tücher.....	134-136,160-161,199,467
Lavasteine.....	436	Öl- & Essigrüge.....	29,68	Reinigungsmittel & -tücher	
Lebensmitteletiketten.....	169-172	Ölzerstäuber.....	289	Bodenreiniger.....	161
Lebensmittellagerung		P		Desinfektionstücher.....	160,163,293
Boxen.....	330,338-341,343-344,347,352,365	Palettenmesser.....	246,248-249,252,261-262,297	Entkalker.....	108,401,405
Isoliert.....	348,352	Pantoffeln.....	127	Geschirrspülmittel.....	160
Lebensmitteltüten.....	299	Paperhandtücher.....	200-203	Reiniger & Entfetter.....	163,199,293
Tabletts.....	342	Papiertischdecke auf Rolle.....	192	Toilettenbedarf.....	201
Weckgläser.....	62,68,345-346	Papiertücher		Reiskocher.....	398
Zutatenbehälter.....	338-340,342	Handtücher.....	197,200-203	Rührschaufeln.....	290
Lebensmittelspray.....	303	Kosmetiktücher.....	128	S	
Lobby Kehrbleche & Besen.....	161	Toilettenpapier.....	200-203	Sägen.....	262
Logbücher		Parmesanbehälter.....	71	Sahnebereiter.....	298-299
Temperaturen.....	292	Partyzubehör.....	182	Salatbesteck.....	282
M		Passiersiebe.....	99,106,273,287,297	Salatschleudern.....	275
Mandolinen.....	274	Pfannen		Salz- & Pfeffermühlen.....	68-70
Menagen.....	68-69	Blinis.....	313-314,316-317	Salz- & Pfefferstreuer.....	17,29,68-70,278
Menükartenhalter.....	80-83,86,126	Bratpfannen.....	65,312-319,321	Saucenspender.....	65,67-68,70,275-276
Messer.....	250-252,254	Crêpes.....	313-314,316-317	Saucieren.....	29,38,71,279
Messer & Zubehör.....	100,246-252,261-263,266,284	Dampfgarer.....	315,319	Saugglocken.....	163
Messer & Zubehör		Doppelkochtopf.....	318	Schablonen.....	85
Blöcke & Etais.....	257-259	Milch.....	313	Schalen	
Messermagnete.....	258	Omeletten.....	314	Lebensmittelzubereitung.....	302,311
Schärfen & Schleifen.....	249,258-261	Paella.....	313-314,316	Pasta.....	20
Schnittschutzhandschuhe.....	262,355	Sauteusen.....	312-313,318-319,321	Präsentation.....	116-117,119
Sets.....	252,255-257	Stieltöpfe.....	65,316,318-321	Service.....	27,73,117
Sterilisieren.....	259	Suppentöpfe.....	318-321	Suppe.....	17,22,33,43
Messlöffel.....	280,297	Topfdeckel.....	312,317-321	Schäler.....	249-250,266-267,270
Mikrowellen.....	432-433	Woks.....	313,315,321	Schaumkellen.....	288-289
Milchspender.....	112-113	Pfannengreifer.....	313,318,324,434	Scheren & Schneidgeräte.....	266-268
Mitteldecken.....	192	Pfannenwender.....	252,261,281,283-285,315	Schilder	
Mixer		Pizza-Zubehör		Bodensicherheit.....	166
Bar & Küche.....	406-408	Bürsten.....	325,434	Information & Shop.....	84,194
Planetenmischer.....	415-417	Liefertaschen.....	351	Rauchverbot.....	73,194,207
Smoothie-Maker.....	406-407	Öfen.....	435-436	Tisch & Nummern.....	73-74
Stabmischer.....	409,411-414	Pfannen.....	324-325,434,437	Schlüsselschrank.....	125
Standmischer.....	426	Pizzaständer.....	325,434	Schneebesen.....	289-290
Moppeimer.....	164-166	Pizzatische.....	502-503,505-506,509	Schneidbretthobel.....	262-263
Moppypressen.....	164-165	Schaufeln.....	285,325,434	Schneidebretter & Ständer.....	100,262-266
Mopps.....	162-164	Schneider.....	262,324-325,434	Schnellkochtöpfe.....	315
Muffinbleche.....	303-306	Teigroller.....	426	Schnellkühler.....	511
Müllbeutel.....	128,207-208,211	Platzdecken.....	74	Schöpfer, Löffel und Schaufeln.....	102,280
Mülleimer		Pommesschaufeln.....	278,280	Schöpflöffel.....	278,281,315
Abfalleimer.....	209-210	Pommesschneider.....	273	Schränke	
Abfallsackhalter.....	207-208,211	Präsentier- & Servierschalen.....	61,114	Küche.....	369
Aschenbecher.....	207	Präsentierständer		Schürzen	
Badezimmer/Papierkörbe/Treiteimer		Stufendisplays.....	115,117,121	Bistroschürzen.....	226,232-233,235
128,205-206,209-211,230,365		Pressstempelkannen.....	107	Einweg.....	227
Brute Mülltonnen.....	209,342	Prospektaufsteller.....	86,126	Geldtaschen.....	230,237
Empfang.....	207,209	Puddingformen.....	301,310-311	Gestreift.....	225-226
Hygienebehälter.....	128,210	Pumpkannen.....	110-112,403,405	Latzschürzen.....	225-230,232-235
Mülltonnen auf Rädern.....	205-206,209,230	Pürrierpressen.....	272,274	Vorbinder.....	232-236
Recycling.....	206			Wasserdicht.....	227-228
Schwingdeckel.....	211				

Schwämme & Topfkratzer	158	Barhocker	140,144,150-151,153	Toasthalter	71
Seife & Desinfektionsmittel.....	160-161,197-199	Kinderstühle.....	157,204	To-Go-Boxen	175-181
Seife & Seifenspender	160-161,197-199	Klappstühle.....	130-131,133,153	Toilettenartikel	128-129,198
Seiher	297	Sonnenliegen.....	139	Toilettenbürsten & -halter	163-164
Servier- & Rollwagen		Suppenkessel.....	427	Toilettenpapier & Spender.....	197-198,200-203
Abraumwagen.....	362-367	Suppenschüsseln	17,22,33,43	Tomatenschneider.....	274
Flaschenwagen	342,363	T		Tortenglocken	120-121
Geschirrkorbwagen	167,470	Tabletts		Tortenspitzen.....	182
Hotel Gepäckwagen	126	Abkühlgitter	309	Tranchiergabeln	246,248,250
Recycling	206	Auffangbehälter.....	94	Transportkisten	94
Regalwagen	360-362	Einweg.....	117,182	Tresore	125
Reinigungswagen.....	164-165,365-367	Fast-Food	45,87	Trichter.....	279,297,299
Sackkarren.....	367	Lebensmittellagerung	342	Trinkgeldschalen.....	80,99
Tellerregale.....	364	Präsentierplatten.....	62,64,82,93,114-120,129	Trinkhalme & Spender.....	101-102,186
Wäschewagen	367	Schiefer	62,64,82,114,116	Tritthocker	302-304,367
Servierbesteck		Servierplatten.....	45,87-93,129	Trüffelhobel	270
Melamin	116	Tafeln & Kreidestifte		Tütenspender	67
Serviergeräte		Kreidestifte	85,338,341	U	
Bain-Marie.....	429	Staffeleien	82	Uhren	294
Fleischbuffet.....	428	Straßenaufsteller	84,192	Untersetzer	101
Suppenkessel	427	Tischtafeln	81-83,119	Utensilienkörbe	168
Servierlöffel	124,277-278,282-283,285,287	Wandtafeln	84-85,194	V	
Servierplatten	22,31-33,64,114,116,120	Tapasauslagen	475	Vakuumbbeutel	420-421
Servierschalen/-teller	62,64,66-67,82,93,114-117,119-120	Taschentuchboxen	128-129	Vakuuierer.....	420-421
Servietten		Teeboxen	109	Vasen	30,74
Einwegservietten.....	77,100,190-192	Teekannen	17,30,40,106,108-109	Vorspülduschen	379
Spender	74,100,190,192	Teelöffel.....	4-9	W	
Stoffservietten	78	Teigschneider	296-297	Waagen	294-295
Sichtschutz.....	194	Tellerhauben.....	121,345	Wachspapier	66-67,73,179-180
Siebe.....	99,287,297	Tellerregale	168,364	Waffeisen.....	385-386
Silikonhandschuhe.....	355	Tellerringe	345	Waffeleisen.....	385-386
Silikon-Utensilien	281	Terrassen Heizstrahler	137	Wärmeschränke	369,371
Siphonflaschen	98	Terrinen	322,324	Wärmevitrienen.....	430
Sonnenschirme & Abdeckungen.....	138	Thermometer & Sonden.....	291	Wärmevitrienen	
Sorbetschälchen	61	Thermometer & Sonden		Tischmodelle	430-431
Spößenflaschen & -spender.....	67,275-276,295,344	Backöfen	290	Warmhalteplatten für Kaffeekannen	405
Sous-Vide Wasserbäder	397	Infrarot	291-292	Warmhaltestation	396
Spezialmesser		Kaffee/Milch	108,290	Waschbecken mit Kniebedienung	377
Austern	71,263,268	Kühl-/Gefrierschrank	293-294	Wasch- und Spülbecken.....	376-379
Bar	100,250	Sonden	290-293	Wasserenthärter.....	467
Hackmesser	248,261	Wand.....	290	Wasserhähne	379-381
Hochzeitsorten.....	297	Zucker & Marmelade	291	Wasserkocher	127,129,401
Japanisch.....	248,253-255,261	Thermometer Desinfektionstücher.....	163,293	Weckgläser.....	62,68,345-346
Käse.....	15,262-263	Tischabfalleimer.....	66-68,74,128	Weinkarten	80
Kebab	262,423	Tische		Weinkühler & -kübel.....	102-104
Palette	246,248-249,261-262	Arbeitstische	368,371-374	Weinregale	81,94-95
Steak	14	Klapptische.....	130-131,135,137,143,152-154	Wender/Heber/Fischwender	249,278,280-285
Spieße	185,270	Mit Schneidebrett.....	368	Wetzstahl.....	249,259-261
Spinde.....	125	Stehtische	134	Wetzsteine.....	258
Spitzsiebe	288	Tischfüße.....	148-149	Wickeltische.....	204
Spritzbeutel.....	300	Tischleuchten.....	72	Woks	314-315,321
Sprühflaschen	162	Tischnummern, Aufsteller & Schilder.....	73-74	Z	
Spülkörbe & Transportwagen	15,167-168,362,434,470-471	Tischorganizer.....	68-69	Zahnstocher.....	101,185
Spülmaschinen.....	161,368,465-468,470	Tischplatten	145-149	Zangen	71,124,282,285-286
Spülschüsseln	166	Tischsets	74,192	Zestenreißer.....	267
Spültische & Zubehör.....	376-379,381	Tischwäsche		Ziseliermesser.....	267
Staubsauger	165	Mitteldecken	79,192	Zitronenpressen	71,99,272
Staubtücher	158,161	Servietten.....	75-78	Zitruspressen	71,99,101-102,272
Steakbesteck.....	14	Skirtings & Tischclips.....	78-79	Zuckerdosen	106
Stickerei	239	Tischdecken	75-79	Zuckerdosen	
Stieltöpfe	65,316-321	Tischsets	74	Keramik	30,71
Stöbel & Mörser.....	266-267	Toastbeutel	175	Zuckerspender	70
Streuer	297	Toaster	383-384		
Stühle.....	130,132-134,136-137,140,142-144,150-151	Toaster			
Stühle		Durchlauftoaster	385		
Armlehnstühle	131-132	Kontakt.....	385,387		
Bankettstühle	141	Schlitz.....	382-384		

REGISTER ARTIKELNUMMERN

ART.NR	SEITE	ART.NR	SEITE	ART.NR	SEITE	ART.NR	SEITE	ART.NR	SEITE	ART.NR	SEITE	ART.NR	SEITE		
A010	224	AD286	413	BB571	243	C359	31	C840	246	CB468	31	CB774	48	CC446	126
A016	215	AD287	413	BB591	242	C360	35	C842	246	CB469	31	CB793	118	CC447	87
A025T	218	AD287	413	BB683	243	C361	35	C850	246	CB470	31	CB794	118	CC447	126
A026T	218	AD287	414	BB684	233	C363	35	C851	246	CB471	33	CB795	60	CC461	101
A029T	218	AD288	275	BB685	233	C366	104	C853	246	CB472	33	CB808	109	CC461	185
A042T	218	AD579	416	BB686	233	C420	246	C860	246	CB473	33	CB842	80	CC463	75
A054	224	AD937	412	BB687	233	C423	246	C861	246	CB475	35	CB843	80	CC463	128
A103	236	AD939	412	BB701	216	C450	6	C862	246	CB477	34	CB866	57	CC493	128
A134	212	AE010	327	BB702	217	C451	6	C864	246	CB478	34	CB870	189	CC495	129
A200	221	AE739	184	BB711	217	C452	6	C866	246	CB479	34	CB872	189	CC496	129
A204	223	AG147	184	BB712	217	C453	6	C868	246	CB480	34	CB887	108	CC497	129
A206	222	AG148	184	C003	250	C454	6	C870	246	CB481	34	CB887	290	CC498	129
A211	212	AG648	406	C005	250	C455	6	C870	260	CB482	34	CB891	293	CC506	152
A212	221	B038	236	C007	250	C456	6	C879	246	CB483	34	CB899	312	CC553	121
A214	221	B043	234	C010	250	C457	6	C882	246	CB484	34	CB900	312	CC564	60
A219	223	B044	234	C015	250	C458	106	C885	246	CB485	36	CB901	312	CC570	129
A220	223	B053	222	C024	40	C459	263	C886	246	CB486	34	CB902	312	CC587	190
A228	159	B054	214	C026	40	C460	263	C887	187	CB487	34	CB903	312	CC594	192
A228	174	B106	216	C027	40	C461	100	C889	246	CB488	34	CB904	312	CC595	353
A275	227	B124	224	C030	250	C461	263	C890	246	CB489	34	CB905	368	CC596	353
A279	229	B125	224	C042	40	C463	122	C895	246	CB490	34	CB906	368	CC597	353
A283	224	B128	234	C049	72	C463	123	C900	249	CB491	34	CB907	368	CC598	353
A289	224	B132	233	C058	308	C464	36	C905	249	CB492	34	CB908	372	CC611	472
A291	221	B133	233	C062	308	C488	263	C907	249	CB493	34	CB909	372	CC666	472
A295	236	B133	235	C063	308	C538	246	C909	249	CB494	32	CB911	368	CC752	355
A305	227	B134	236	C064	308	C538	260	C911	249	CB495	31	CB912	369	CC753	355
A310	227	B157	235	C092	112	C539	207	C915	249	CB502	298	CB912	432	CC853	385
A351	228	B158	233	C104	40	C542	246	C931	249	CB503	298	CB913	367	CC880	281
A360	228	B169	221	C108	40	C544	246	C931	284	CB505	298	CB921	473	CC882	282
A371	214	B171	223	C109	40	C545	246	C932	249	CB507	472	CB936	432	CC882	285
A372	216	B173	222	C110	40	C546	246	C945	249	CB509	472	CB937	432	CC883	282
A999	239	B178	216	C116	4	C554	246	C946	249	CB510	125	CB943	419	CC884	282
A425	232	B187	220	C117	4	C556	90	C955	249	CB511	156	CB944	398	CC885	282
A431	220	B190	232	C118	4	C557	90	C958	249	CB513	138	CB998	438	CC886	282
A438	212	B192	232	C119	4	C558	90	C961	249	CB514	138	CB999	399	CC887	282
A439	212	B196	232	C120	4	C559	90	C962	249	CB515	138	CC025	425	CC889	401
A478	245	B207	244	C121	4	C560	90	C974	249	CB516	138	CC026	425	CC891	36
A501	226	B222	220	C122	4	C562	305	C974	259	CB517	138	CC027	259	CC893	35
A521	226	B226	221	C123	4	C563	305	C990	249	CB518	153	CC051	326	CC894	35
A522	226	B228	222	C125	8	C564	305	CA948	24	CB557	129	CC052	274	CC895	35
A530	225	B229	233	C126	8	C568	99	CA949	24	CB558	129	CC055	97	CC896	35
A532	227	B248	226	C127	8	C569	102	CA950	24	CB559	129	CC056	299	CC898	35
A535	225	B249	226	C128	8	C571	194	CA951	24	CB561	129	CC057	299	CC905	62
A540	229	B250	213	C129	8	C571	292	CA975	355	CB575	415	CC058	299	CC906	62
A542	229	B252	221	C130	8	C572	194	CA998	154	CB576	416	CC065	474	CC907	62
A543	229	B255	221	C131	8	C576	207	CB005	270	CB586	81	CC066	474	CC908	62
A545	237	B257	221	C132	8	C578	104	CB006	167	CB589	87	CC067	474	CC930	166
A546	237	B311	219	C135	15	C579	246	CB006	470	CB589	126	CC069	305	CC931	166
A551	237	B340	230	C136	15	C580	246	CB019	105	CB590	87	CC071	300	CC932	166
A554	227	B341	230	C137	15	C581	97	CB029	70	CB590	126	CC079	211	CC933	166
A557	229	B344	230	C138	7	C582	104	CB030	70	CB594	128	CC080	211	CC938	165
A575T	218	B357	224	C139	7	C604	249	CB040	70	CB594	210	CC081	211	CC939	165
A580	227	B390	224	C140	7	C606	249	CB042	70	CB595	128	CC082	211	CC940	207
A581	227	B422	234	C141	7	C607	249	CB058	474	CB595	210	CC099	292	CC997	57
A582	219	B426	229	C142	7	C610	249	CB063	124	CB596	128	CC163	268	CD029	97
A585	237	B427	229	C143	7	C630	249	CB064	4	CB596	210	CC164	268	CD029	97
A587	237	B429	229	C146	5	C634	270	CB065	4	CB612	67	CC165	268	CD059	161
A590	228	B431	235	C147	5	C653	100	CB066	4	CB612	176	CC166	268	CD080	474
A647	226	B432	235	C148	5	C653	250	CB078	36	CB613	67	CC189	309	CD081	474
A652	221	B434	233	C149	5	C654	248	CB079	36	CB613	176	CC195	97	CD082	475
A653	221	B470	221	C150	5	C655	248	CB080	36	CB623	172	CC197	293	CD083	475
A654	221	B471	217	C151	5	C656	248	CB085	79	CB624	172	CC199	259	CD084	476
A662	225	B472	217	C152	5	C657	248	CB093	437	CB625	172	CC200	18	CD085	476
A674	218	B587	230	C153	5	C658	248	CB107	387	CB626	9	CC201	18	CD086	473
A677	224	B591	230	C161	15	C659	248	CB112	396	CB627	9	CC202	18	CD087	473
A702	224	B649	215	C162	90	C660	248	CB114	396	CB632	9	CC203	18	CD088	473
A703	222	B720	234	C163	90	C661	248	CB132	409	CB634	7	CC204	18	CD094	5
A704	222	B721	230	C164	96	C662	248	CB135	406	CB635	7	CC206	18	CD095	7
A708	240	B824	235	C166	96	C663	248	CB136	406	CB639	7	CC207	18	CD144	278
A709	234	B887	233	C167	95	C664	248	CB137	406	CB640	7	CC208	18	CD145	278
A724	237	B979	242	C168	95	C669	248	CB143	434	CB642	8	CC209	18	CD146	278
A730	238	B980	235	C171	96	C670	248	CB153	286	CB643	8	CC210	18	CD147	278
A734	237	B981	235	C172	96	C673	248	CB154	286	CB645	8	CC211	18	CD148	278
A735	237	B989	219	C174	94	C675	248	CB155	286	CB646	8	CC212	18	CD149	278
A736	237	B995	235	C175	95	C680	248	CB156	286	CB647	8	CC213	18	CD214	148
A801	241	B998	215	C176	95	C683	248	CB157	286	CB652	8	CC214	18	CD229	478
A813	241	BB003	231	C187	95	C684	248	CB158	286	CB653	129	CC215	18	CD230	478
A844	245	BB007	230	C192	98	C685	248	CB162	299	CB654	129	CC216	18	CD231	451
A845	241	BB019	230	C193	342	C689	248	CB163	298	CB655	129	CC260	377	CD232	451
A896	227	BB051	214	C195	97	C691	248	CB163	299	CB656	129	CC264	377	CD233	284
A898	244	BB128	242	C203	33	C691	260	CB167	306	CB675	16	CC265	248	CD237	70
A899	244	BB129	244	C204	33	C719	249	CB170	327	CB701	33	CC266	248	CD239	478
A906	232	BB136	234	C205	33	C755	250	CB171	327	CB701	75	CC267	248	CD242	167
A914	214	BB138	234	C213	32	C770	258	CB173	327	CB702	32	CC302	258	CD242	470
A919	222	BB161	243	C213	70	C794	287	CB174	327	CB703	32	CC310	65	CD243	167
A923	232	BB165	242	C214	32	C795	287	CB175	327	CB704	33	CC310	323	CD243	470
A924	232	BB166	242	C214	70	C795	297	CB176	327	CB705	32	CC311	65	CD244	167
A928	214	BB170	238	C218	8	C797	287	CB179	328	CB707	32	CC311	323	CD244	470
A934	216	BB172	238	C233	71	C798	287	CB181	328	CB707	72	CC329	344	CD252	118
A935	225	BB174	238	C234	71	C798	297	CB185	328	CB707	279	CC332	344	CD269	100
A938	226	BB177	235	C235	71	C799	99	CB231	56	CB715					

REGISTER ARTIKELNUMMERN

ART.NR	SEITE	ART.NR	SEITE	ART.NR	SEITE	ART.NR	SEITE	ART.NR	SEITE	ART.NR	SEITE	ART.NR	SEITE		
CD507	202	CE173	310	CF101	366	CF892	252	CH254	343	CK238	190	CM078	410	CP173	20
CD508	208	CE174	310	CF102	366	CF894	252	CH255	343	CK239	190	CM120	85	CP268	326
CD522	203	CE178	207	CF115	377	CF895	246	CH257	343	CK295	86	CM164	39	CP269	326
CD523	193	CE208	399	CF121	128	CF898	246	CH258	343	CK323	420	CM165	39	CP340	406
CD529	367	CE225	419	CF129	125	CF899	246	CH259	343	CK323	420	CM187	34	CP341	407
CD550	369	CE230	178	CF130	128	CF912	292	CH500	265	CK323	421	CM188	34	CP595	179
CD550	432	CE231	182	CF130	210	CF913	292	CH501	265	CK325	84	CM188	34	CP417	60
CD550	433	CE241	122	CF131	156	CF915	294	CH502	265	CK354	119	CM232	411	CP418	60
CD550	433	CE246	71	CF132	126	CF916	294	CH503	265	CK361	386	CM235	411	CP445	272
CD551	369	CE247	71	CF135	126	CF920	267	CH504	265	CK397	424	CM237	415	CP446	272
CD552	369	CE256	188	CF136	156	CF922	267	CH505	264	CK406	116	CM266	124	CP448	256
CD564	295	CE257	188	CF137	156	CF923	267	CH505	266	CK407	116	CM287	479	CP497	68
CD610	474	CE260	182	CF138	156	CF924	267	CH439	279	CK408	63	CM289	420	CP498	68
CD611	474	CE263	188	CF139	144	CF925	297	CH441	93	CK408	114	CM318	78	CP512	179
CD612	475	CE264	188	CF143	144	CF928	267	CH442	93	CK409	63	CM352	399	CP513	179
CD613	475	CE270	48	CF157	148	CF951	266	CH479	476	CK409	65	CM368	75	CP520	265
CD614	476	CE271	48	CF159	137	CF954	266	CH571	197	CK409	82	CM392	75	CP541	326
CD615	476	CE272	48	CF161	305	CF957	267	CH688	362	CK409	114	CM398	116	CP542	326
CD621	46	CE273	48	CF164	299	CF958	267	CH689	364	CK409	116	CM438	88	CP652	206
CD623	46	CE274	48	CF165	299	CF948	276	CH703	138	CK435	160	CM555	257	CP653	206
CD625	46	CE275	48	CF166	299	CF949	276	CH739	292	CK436	197	CM557	257	CP697	117
CD629	46	CE276	48	CF167	299	CF950	276	CH760	423	CK437	161	CM563	191	CP728	480
CD630	46	CE277	48	CF205	359	CF952	272	CH826	93	CK509	96	CM565	191	CP762	312
CD635	46	CE278	48	CF227	113	CF963	296	CH827	118	CK510	163	CM582	315	CP763	312
CD636	46	CE279	48	CF230	389	CF966	270	CH904	13	CK698	398	CM606	106	CP764	312
CD638	46	CE280	48	CF231	389	CF987	246	CH905	13	CK717	102	CM607	106	CP793	395
CD639	46	CE281	48	CF237	270	CF992	293	CH906	13	CK798	400	CM608	106	CP799	399
CD645	46	CE284	48	CF239	263	CF994	268	CH907	13	CK800	104	CM639	73	CP821	426
CD646	46	CE286	48	CF239	423	CG041	338	CH908	13	CK814	136	CM671	82	CP829	369
CD648	46	CE287	48	CF246	163	CG042	338	CH909	13	CK851	161	CM675	317	CP840	250
CD649	46	CE288	48	CF248	163	CG043	338	CH910	13	CK874	190	CM676	317	CP840	252
CD666	425	CE289	48	CF254	411	CG044	207	CH911	13	CK877	190	CM677	317	CP841	250
CD678	66	CE298	75	CF255	275	CG045	207	CH912	13	CK879	190	CM678	317	CP841	252
CD714	47	CE307	94	CF257	411	CG046	296	CH913	315	CK881	100	CM679	317	CP842	250
CD714	330	CE308	94	CF258	411	CG047	163	CH914	315	CK881	190	CM698	58	CP842	252
CD715	47	CE316	70	CF268	113	CG093	139	CH915	315	CK882	178	CM716	55	CP843	250
CD715	330	CE317	70	CF269	66	CG095	139	CH916	315	CK893	170	CM719	55	CP845	252
CD716	47	CE318	70	CF295	70	CG096	139	CH918	16	CK912	115	CM747	121	CP847	408
CD716	330	CE319	70	CF296	69	CG097	139	CH940	137	CK916	430	CM754	43	CP848	408
CD719	47	CE325	70	CF297	69	CG140	348	CH950	323	CK932	49	CM759	99	CP849	408
CD719	330	CE326	70	CF301	16	CG141	348	CH968	134	CK935	178	CM786	341	CP851	427
CD720	47	CE327	70	CF308	74	CG143	348	CH969	134	CK936	178	CM787	341	CP853	55
CD720	330	CE328	71	CF309	117	CG149	273	CH988	60	CK937	176	CM788	341	CP855	56
CD723	34	CE329	69	CF310	103	CG186	361	CH992	143	CK939	113	CM789	341	CP857	55
CD724	192	CE333	71	CF311	103	CG188	361	CH993	143	CK959	119	CM826	437	CP862	258
CD728	39	CE336	71	CF312	103	CG189	113	CH050	55	CK960	206	CM863	102	CP870	406
CD735	31	CE341	98	CF339	102	CG193	361	CH057	55	CK969	179	CM921	87	CP871	406
CD737	31	CE356	422	CF340	14	CG196	361	CH062	55	CK970	117	CM930	118	CP872	406
CD739	38	CE370	159	CF341	14	CG221	361	CH100	349	CK009	84	CK940	88	CP921	418
CD740	38	CE380	422	CF342	14	CG222	156	CH141	350	CK027	106	CK951	105	CP929	384
CD741	38	CE399	290	CF343	14	CG223	137	CH142	350	CK068	261	CK956	178	CP949	20
CD741	64	CE408	82	CF344	14	CG229	296	CH143	350	CK082	129	CK956	178	CP950	20
CD787	158	CE409	82	CF345	14	CG295	193	CH180	175	CK111	129	CK956	178	CP951	20
CD789	158	CE414	84	CF346	14	CG299	61	CH189	344	CK116	43	CK956	178	CP952	20
CD792	158	CE415	84	CF347	14	CG330	423	CH297	54	CK126	202	CK956	178	CP956	19
CD793	159	CE530	35	CF348	14	CG352	43	CH303	54	CK127	202	CK956	178	CP957	19
CD796	163	CE531	35	CF349	173	CG353	43	CH305	54	CK128	202	CK956	178	CP989	19
CD800	163	CE536	31	CF349	310	CG354	43	CH342	54	CK129	202	CK956	178	CR049	250
CD801	163	CE537	31	CF350	173	CG355	43	CH368	272	CK141	58	CK956	178	CR050	282
CD803	161	CE544	38	CF351	173	CG398	345	CH410	158	CK144	58	CK956	178	CR051	282
CD804	166	CE562	429	CF352	173	CG399	345	CH483	54	CK174	85	CK956	178	CR220	126
CD805	166	CE593	140	CF353	173	CG605	125	CH4848	55	CK175	85	CK956	178	CR220	126
CD806	166	CE678	58	CF354	35	CG767	128	CH498	53	CK176	85	CK956	178	CR403	256
CD807	166	CE692	133	CF360	18	CG834	134	CH501	53	CK176	85	CK956	178	CR448	73
CD808	166	CE693	133	CF362	18	CG835	135	CH503	53	CK186	401	CK956	178	CR478	149
CD809	158	CE801	47	CF363	18	CG836	134	CH543	53	CK190	119	CK956	178	CR525	409
CD810	158	CE884	275	CF364	18	CG837	134	CH549	401	CK191	119	CK956	178	CR526	409
CD811	158	CE885	275	CF365	18	CG838	134	CH559	430	CK196	421	CK956	178	CR527	409
CD812	158	CE891	164	CF369	18	CG841	479	CH588	157	CK197	421	CK956	178	CR528	409
CD813	158	CE892	164	CF370	18	CG862	198	CH610	349	CK198	421	CK956	178	CR529	409
CD814	158	CE984	379	CF375	153	CG945	61	CH630	349	CK199	421	CK956	178	CR563	70
CD815	162	CE985	379	CF378	46	CG951	61	CH631	350	CK203	68	CK956	178	CR689	71
CD816	162	CE990	182	CF379	46	CG984	330	CH632	349	CK205	398	CK956	178	CR690	71
CD817	162	CE991	182	CF383	46	CG985	330	CH633	349	CK209	68	CK956	178	CR706	177
CD818	162	CE992	182	CF384	46	CG986	330	CH634	349	CK298	74	CK956	178	CR708	98
CD901	186	CE993	182	CF387	16	CG987	330	CH635	170	CK309	82	CK956	178	CR742	296
CD902	185	CE994	182	CF390	269	CG988	330	CH636	349	CK310	83	CK956	178	CR743	296
CD903	185	CE997	182	CF396	269	CG989	330	CH637	349	CK310	85	CK956	178	CR783	88
CD904	185	CE998	182	CF403	174	CG994	262	CH638	89	CK311	119	CK956	178	CR810	88
CD907	185	CE999	182	CF403	354	CH033	270	CH639	89	CK312	85	CK956	178	CR815	15
CD907	270	CF001	412	CF406	378	CH037	298	CH640	349	CK313	68	CK956	178	CR820	344
CD908	185	CF004	411	CF439	169	CH041	265	CH641	89	CK337	75	CK956	178	CR821	344
CD908	270	CF004	412	CF591	181	CH051	266	CH642	89	CK371	111	CK956	178	CR822	344
CD931	78	CF005	412	CF592	181	CH052	266	CH643	335	CK372	111	CK956	178	CR823	344
CD951	179	CF007	412	CF600	423	CH083	185	CH644	349	CK381	74	CK956	178	CR828	51
CD952	179	CF008	413	CF604	477	CH085	185	CH645	349	CK392	74	CK956	178	CR829	51
CD965	419	CF008	413	CF623	159	CH086	185	CH646	350	CK393	74	CK956	178	CR830	199
CD978	274	CF009	414	CF644	24	CH110	137	CH647	350	CK443	101	CK956</			

REGISTER ARTIKELNUMMERN

ART.NR	SEITE	ART.NR	SEITE	ART.NR	SEITE	ART.NR	SEITE	ART.NR	SEITE	ART.NR	SEITE	ART.NR	SEITE		
CS466	52	CU113	172	CU905	84	CW954	210	D089	9	D833	105	DB234	419	DC725	181
CS467	52	CU116	261	CU906	85	CW990	303	D098	56	D838	59	DB257	402	DC858	430
CS469	52	CU118	261	CU907	126	CW991	303	D120	259	D848	103	DB266	418	DC875	176
CS471	44	CU119	261	CU909	84	CX041	350	D121	259	D857	93	DB331	400	DC900	391
CS473	44	CU132	176	CU910	85	CX047	305	D129	249	D865	75	DB332	400	DC901	391
CS490	380	CU134	340	CU911	85	CX048	305	D131	249	D866	105	DB344	273	DC920	60
CS491	380	CU135	340	CU912	83	CX049	305	D133	259	D868	98	DB345	273	DC921	60
CS494	51	CU136	340	CU913	87	CX074	85	D138	258	D871	100	DB369	248	DC963	336
CS496	51	CU137	340	CU914	87	CX170	161	D139	257	D894	57	DB384	170	DC964	336
CS497	51	CU138	340	CU915	87	CX174	160	D144	9	D904	56	DB389	385	DC965	336
CS518	15	CU139	340	CU916	82	CX182	161	D152	9	D931	57	DB450	279	DC980	334
CS519	12	CU140	340	CU917	82	CX190	160	D154	9	D961	96	DB451	279	DC981	334
CS519	15	CU141	340	CU918	82	CX516	376	D161	259	D962	96	DB452	279	DC982	334
CS543	312	CU142	340	CU919	86	CX517	376	D248	10	D963	96	DB453	279	DC983	334
CS544	312	CU143	340	CU920	86	CX518	376	D266	9	DA015	182	DB455	428	DC984	334
CS545	312	CU144	340	CU921	86	CX519	376	D590	324	DA042	290	DB461	203	DE035	172
CS550	102	CU145	340	CU923	86	CX545	370	D390	434	DA043	290	DB462	202	DE121	294
CS567	308	CU146	340	CU924	86	CX546	370	D391	283	DA044	290	DB463	202	DE164	428
CS570	402	CU147	340	CU925	81	CX547	370	D391	284	DA086	179	DB465	202	DE205	403
CS586	481	CU148	340	CU926	81	CX548	370	D392	285	DA087	179	DB465	202	DE312	92
CS712	297	CU149	340	CU927	75	CX549	370	D392	285	DA119	346	DB466	202	DE313	92
CS713	297	CU170	29	CU928	75	CX550	370	D393	283	DA139	56	DB467	203	DE314	92
CS714	297	CU171	29	CU929	81	CX551	370	D394	160	DA257	477	DB483	191	DE315	92
CS716	15	CU174	29	CU930	82	CX552	370	D395	120	DA301	160	DB484	191	DE316	92
CS717	15	CU175	29	CU931	82	CX553	370	D395	283	DA362	295	DB485	191	DE325	160
CS727	133	CU176	29	CU932	72	CX554	370	D395	284	DA363	295	DB492	101	DE340	438
CS728	133	CU177	29	CU933	81	CX555	210	D396	262	DA410	272	DB493	101	DE341	438
CS730	133	CU178	28	CU934	85	CX556	210	D396	325	DA412	272	DB494	101	DE381	6
CS731	133	CU182	28	CU942	85	CX557	363	D396	434	DA426	271	DB496	185	DE383	6
CS734	288	CU183	28	CU950	43	CX558	363	D397	283	DA427	271	DB497	185	DE385	6
CS735	288	CU184	28	CU951	43	CX559	363	DA01	263	DA439	260	DB498	185	DE386	6
CS753	328	CU185	28	CU952	43	CX584	108	DA02	263	DA440	253	DB509	301	DE478	151
CS754	328	CU186	28	CU953	43	CX740	248	DA04	263	DA442	253	DB512	275	DE479	151
CS756	328	CU187	28	CU954	43	CX741	252	DA06	263	DA443	253	DB513	275	DE500	309
CS770	286	CU258	173	CU955	43	CX742	252	DA10	260	DA444	253	DB520	40	DE501	301
CS771	286	CU259	173	CU956	43	CX743	252	DA20	260	DA445	253	DB527	40	DE505	303
CS774	299	CU364	415	CU957	43	CX744	252	DA40	261	DA446	253	DB566	304	DE506	303
CS803	300	CU365	415	CU958	43	CX745	248	DA45	274	DA448	253	DB567	304	DE706	184
CS805	203	CU410	29	CU959	43	CX746	250	DA46	273	DA449	253	DB568	304	DE707	184
CS806	203	CU411	29	CU960	43	CX747	248	DA54	274	DA520	305	DB644	61	DE717	192
CS807	160	CU414	29	CU961	43	CX748	252	DA55	274	DA521	281	DB645	61	DE737	284
CS808	203	CU415	29	CU962	43	CX749	252	DA63	273	DA523	281	DB843	400	DE738	284
CS827	344	CU416	29	CU967	261	CX750	252	DA74	260	DA524	281	DB878	354	DE763	184
CS828	344	CU417	29	CW012	144	CX751	250	DA75	72	DA525	305	DB879	354	DE764	184
CS829	344	CU418	28	CW018	88	CX778	415	DA75	268	DA527	281	DB908	275	DE783	168
CS850	296	CU422	28	CW044	58	CX778	416	DA77	261	DA528	281	DB947	51	DE783	168
CS910	285	CU423	28	CW069	58	CX926	409	D503	248	DA529	281	DB948	51	DE784	168
CS911	285	CU424	28	CW112	276	CX927	410	D505	7	DA531	281	DC024	52	DE784	168
CS939	397	CU425	28	CW113	276	CX928	410	D506	7	DA532	305	DC025	52	DE789	168
CS950	419	CU426	28	CW114	276	CX929	425	D507	7	DA538	480	DC126	193	DE789	168
CT014	420	CU427	28	CW123	276	CX930	425	D508	7	DA539	480	DC178	144	DE790	168
CT047	202	CU428	29	CW130	146	CX931	410	D510	7	DA540	480	DC179	144	DE790	168
CT057	408	CU429	29	CW131	146	CX938	401	D511	7	DA564	396	DC212	15	DE794	168
CT083	175	CU432	29	CW146	430	Y024	269	D512	7	DA565	396	DC214	12	DE794	168
CT169	307	CU433	29	CW159	113	Y054	99	D558	280	DA566	396	DC215	12	DE795	168
CT170	307	CU434	29	CW202	172	Y080	101	D594	296	DA567	396	DC219	12	DE795	168
CT189	307	CU435	29	CW203	172	Y080	186	D595	6	DA569	158	DC220	12	DE796	168
CT246	315	CU436	28	CW204	172	Y117	304	D596	6	DA570	344	DC221	12	DE796	168
CT273	334	CU438	28	CW205	172	Y140	407	D597	6	DA571	344	DC222	12	DE797	168
CT277	92	CU439	28	CW251	50	Y141	407	D598	6	DA572	344	DC224	12	DE797	168
CT285	175	CU440	28	CW294	307	Y221	289	D600	6	DA573	344	DC225	12	DE798	168
CT286	175	CU441	28	CW305	404	Y222	289	D601	6	DA589	176	DC226	12	DE798	168
CT290	168	CU442	28	CW306	404	Y223	289	D602	6	DA602	141	DC227	12	DE799	168
CT290	471	CU443	28	CW312	300	Y224	289	D612	268	DA603	129	DC228	12	DE799	168
CT307	168	CU444	28	CW314	300	Y225	289	D613	268	DA605	129	DC243	286	DE855	335
CT307	471	CU445	28	CW321	304	Y233	61	D625	268	DA693	157	DC300	146	DE856	335
CT325	203	CU485	398	CW322	304	Y282	52	D626	268	DA693	204	DC301	146	DE858	335
CT329	168	CU486	398	CW352	288	Y293	285	D628	267	DA695	204	DC305	21	DE859	335
CT329	471	CU487	397	CW352	323	Y329	58	D629	267	DA696	204	DC307	21	DE903	357
CT349	366	CU488	397	CW362	380	Y339	404	D632	266	DA717	88	DC383	17	DE904	357
CT357-3PH	441	CU542	184	CW364	380	Y393	120	D634	268	DA737	24	DC388	17	DE905	357
CT373	366	CU543	184	CW370	381	Y393	283	D649	283	DA744	331	DC389	17	DE906	357
CT384	366	CU544	184	CW373	381	Y401	277	D653	270	DA745	331	DC393	17	DE907	357
CT400	366	CU545	184	CW396	49	Y408	59	D675	270	DA746	331	DC394	17	DE925	101
CT418	366	CU546	180	CW397	49	Y423	408	D676	270	DA770	90	DC396	17	DE925	186
CT429	348	CU547	401	CW488	354	Y570	296	D682	8	DA771	90	DC397	17	DE926	101
CT430	348	CU548	401	CW490	101	Y574	296	D683	8	DA774	90	DC398	17	DE926	186
CT432	348	CU549	401	CW498	268	Y575	296	D684	8	DA775	90	DC458	171	DE927	101
CT438	366	CU551	256	CW586	205	Y581	208	D685	8	DA807	325	DC470	282	DE927	186
CT458	347	CU552	256	CW589	205	Y599	157	D686	8	DA890	334	DC476	282	DE928	101
CT460	347	CU553	256	CW590	205	Y727	147	D687	8	DA891	334	DC531	179	DE928	186
CT537	67	CU554	256	CW594	205	Y795	380	D689	8	DA896	61	DC598	373	DEM193	93
CT694	477	CU555	256	CW715	188	Y796	380	D690	5	DA898	61	DC602	373	DF010	155
CT695	477	CU634	10	CW716	188	Y797	380	D691	5	DA902	22	DC605	373	DF054	63
CT704	45	CU635	10	CW717	188	Y798	380	D692	5	DA933	51	DC610	373	DF055	63
CT766	178	CU748	350	CW718	188	Y800	5	D693	5	DA957	438	DC611	373	DF107	163
CT815	404	CU749	350	CW719	160	Y802	5	D694	5	DA987	27	DC615	373	DF158	105
CT870	196	CU767	261	CW722	206	Y803	5	D695	5	DA987	434	DC621	373	DF160	160
CT909	208	CU770	86	CW723	206	Y804	5	D696	5	DA989	27	DC662	334		

REGISTER ARTIKELNUMMERN

ART.NR	SEITE	ART.NR	SEITE	ART.NR	SEITE	ART.NR	SEITE	ART.NR	SEITE	ART.NR	SEITE	ART.NR	SEITE		
DF655	196	DL012	367	DL939	164	DM290	14	DN831	162	DP293	362	DR870	89	DS175	27
DF696	190	DL015	141	DL940	164	DM291	14	DN832	162	DP705	259	DR871	89	DS176	27
DF717	292	DL018	125	DL942	313	DM292	14	DN833	162	DP751	56	DR872	89	DS177	27
DF765	22	DL046	154	DL943	288	DM293	266	DN834	162	DP752	56	DR874	89	DS178	27
DF777	22	DL102	8	DL943	323	DM470	424	DN839	158	DP757	56	DR875	89	DS179	27
DF780	22	DL103	8	DL944	288	DM597	288	DN840	158	DP759	56	DR877	89	DS180	435
DF825	399	DL104	5	DL944	323	DM600	143	DN841	158	DP898	16	DR880	12	DS181	435
DF870	346	DL105	5	DL945	288	DM635	150	DN842	158	DP956	46	DR881	12	DS182	436
DF875	117	DL106	7	DL945	323	DM636	150	DN843	158	DP965	46	DR882	12	DS183	436
DG400	379	DL107	55	DL949	314	DM712	335	DN844	158	DR003	92	DR883	12	DS185	435
DH449	149	DL126	48	DL951	314	DM713	335	DN845	158	DR004	92	DR884	12	DS187	418
DH631	43	DL128	48	DL952	314	DM714	335	DN857	274	DR005	92	DR885	12	DS188	418
DH632	43	DL129	48	DL953	314	DM715	335	DN858	274	DR022	371	DR887	12	DS189	418
DH634	43	DL146	63	DL979	341	DM717	315	DN861	477	DR023	371	DR888	12	DS190	418
DH635	43	DL146	73	DL980	341	DM718	315	DN891	315	DR038	371	DR889	12	DS191	426
DH636	43	DL148	68	DL981	341	DM719	315	DN892	315	DR060	376	DR896	145	DS192	426
DH637	43	DL157	91	DL982	341	DM720	315	DN893	315	DR087	44	DR897	145	DS430	375
DH639	43	DL158	80	DL983	341	DM729	335	DN896	316	DR088	44	DR898	145	DS431	375
DH640	43	DL158	99	DL984	341	DM730	335	DN897	316	DR089	44	DR899	145	DS432	375
DH852	54	DL160	112	DL985	352	DM732	335	DN898	316	DR090	44	DR900	145	DS433	375
DH853	54	DL161	112	DL987	352	DM733	335	DN899	316	DR093	44	DR902	145	DS434	375
DJ266	55	DL162	112	DL988	352	DM734	335	DN903	316	DR094	44	DR912	145	DS435	371
DJ396	54	DL163	110	DL989	352	DM735	335	DN904	316	DR095	44	DR923	145	DS436	371
DJ661	92	DL164	110	DL992	352	DM737	335	DN905	299	DR096	44	DR926	145	DS437	371
DJ759	73	DL165	110	DL993	352	DM738	335	DN906	299	DR098	44	DR927	145	DS438	371
DJ956	27	DL166	110	DM001	262	DM739	335	DN910	339	DR099	44	DR928	145	DS439	371
DJ957	27	DL167	112	DM003	262	DM740	335	DN912	248	DR219	196	DR929	145	DS440	371
DJ958	27	DL168	112	DM004	262	DM741	335	DN912	260	DR300	142	DR930	145	DS441	371
DJ959	27	DL169	112	DM005	262	DM742	335	DN913	249	DR301	142	DR931	145	DS442	371
DJ960	342	DL170	112	DM006	262	DM743	335	DN915	285	DR306	143	DR932	145	DS443	371
DJ961	342	DL177	54	DM020	272	DM744	335	DN916	285	DR380	376	DR933	145	DS444	371
DJ962	342	DL187	83	DM021	272	DM745	335	DN927	310	DR382	376	DR934	145	DS445	371
DJ963	342	DL187	94	DM022	272	DM746	335	DN928	310	DR492	332	DR938	145	DS446	370
DK229	386	DL209	56	DM023	270	DM747	335	DN929	310	DR493	332	DR939	145	DS447	370
DK353	466	DL215	57	DM025	270	DM748	335	DN930	249	DR494	332	DR941	145	DS448	370
DK354	466	DL221	94	DM036	267	DM750	335	DN930	260	DR495	332	DR944	145	DS449	370
DK355	466	DL222	94	DM037	267	DM751	335	DN939	285	DR496	332	DR945	145	DS450	370
DK356	466	DL224	96	DM038	267	DM752	335	DN940	310	DR499	332	DR947	145	DS451	370
DK357	466	DL225	96	DM039	267	DM753	335	DN950	303	DR541	311	DR948	145	DS452	370
DK358	466	DL226	194	DM052	276	DM754	335	DN954	301	DR542	311	DR955	145	DS453	370
DK359	467	DL239	72	DM053	276	DM755	335	DN955	301	DR543	311	DR957	145	DS454	360
DK376	185	DL261	95	DM056	289	DM756	335	DN959	302	DR544	311	DR959	145	DS456	360
DK377	185	DL264	95	DM058	288	DM757	335	DN962	303	DR545	311	DR962	145	DS457	360
DK378	183	DL265	95	DM058	324	DM758	335	DN967	290	DR547	311	DR977	145	DS458	360
DK378	185	DL300	279	DM059	287	DM759	335	DN970	268	DR551	311	DR987	145	DS459	360
DK380	185	DL300	297	DM067	420	DM760	335	DN976	268	DR580	91	DR988	145	DS460	375
DK381	185	DL318	251	DM071	473	DM761	335	DN989	407	DR581	91	DR992	145	DS460	469
DK382	185	DL319	251	DM091	404	DM762	335	DN996	273	DR582	91	DS001	12	DS461	375
DK383	183	DL320	251	DM105	101	DM770	357	DP013	283	DR583	91	DS002	12	DS461	469
DK386	183	DL325	251	DM107	105	DM771	357	DP014	278	DR584	91	DS003	12	DS462	375
DK387	183	DL335	260	DM112	100	DM772	357	DP015	278	DR585	91	DS004	12	DS462	469
DK388	185	DL337	168	DM113	100	DM773	357	DP016	278	DR586	91	DS005	12	DS463	375
DK389	181	DL337	471	DM114	100	DM774	357	DP017	278	DR587	91	DS006	12	DS463	469
DK390	185	DL338	168	DM118	104	DM775	357	DP018	278	DR588	91	DS007	12	DS464	375
DK391	185	DL338	471	DM121	94	DM776	357	DP019	290	DR589	91	DS008	12	DS465	375
DK392	185	DL340	258	DM173	179	DM780	92	DP021	16	DR590	99	DS009	12	DS466	375
DK393	185	DL341	259	DM177	173	DM781	92	DP022	280	DR592	98	DS010	12	DS467	375
DK394	185	DL342	260	DM177	310	DM782	92	DP025	267	DR593	96	DS011	12	DS468	441
DK395	185	DL345	251	DM181	177	DM783	92	DP028	293	DR594	103	DS020	89	DS469	441
DK396	186	DL360	251	DM182	177	DM795	91	DP033	295	DR606	96	DS021	89	DS471	441
DK397	185	DL362	251	DM183	177	DM798	91	DP034	295	DR609	97	DS022	89	DS495	22
DK398	186	DL363	251	DM193	129	DM800	92	DP037	266	DR620	99	DS023	89	DS516	91
DK399	186	DL364	251	DM194	93	DM840	142	DP038	128	DR621	99	DS040	11	DS517	91
DK500	22	DL365	251	DM194	129	DM841	142	DP038	211	DR622	98	DS041	11	DS518	91
DK501	22	DL366	251	DM209	67	DM842	142	DP039	128	DR623	96	DS042	11	DS519	91
DK503	22	DL373	251	DM210	67	DM868	397	DP039	211	DR626	96	DS043	11	DS551	414
DK512	22	DL377	251	DM214	67	DM869	397	DP053	109	DR627	98	DS044	11	DS552	414
DK513	22	DL378	284	DM218	99	DM874	386	DP058	55	DR629	97	DS045	11	DS553	414
DK515	22	DL379	251	DM219	94	DM876	406	DP088	54	DR635	98	DS046	11	DT195	340
DK517	22	DL379	260	DM220	87	DM876	407	DP094	55	DR650	145	DS050	11	DT196	340
DK553	22	DL380	260	DM221	87	DM877	263	DP095	55	DR699	57	DS052	187	DT197	340
DK565	22	DL381	257	DM223	10	DM880	421	DP103	59	DR713	56	DS053	187	DT198	340
DK567	22	DL384	254	DM224	10	DM881	421	DP104	59	DR736	114	DS054	187	DT429	366
DK574	79	DL385	256	DM225	10	DM882	421	DP109	105	DR741	103	DS054	187	DT440	147
DK577	79	DL386	255	DM226	10	DM883	421	DP110	53	DR742	103	DS055	187	DT442	147
DK578	79	DL450	369	DM227	10	DM904	150	DP111	53	DR743	103	DS055	187	DT443	147
DK579	79	DL463	144	DM228	10	DM910	13	DP115	104	DR745	107	DS058	187	DT444	147
DK580	79	DL475	149	DM229	10	DM911	13	DP121	101	DR755	428	DS060	11	DT445	147
DK586	79	DL476	134	DM230	11	DM912	13	DP122	101	DR756	428	DS061	11	DT446	147
DK587	79	DL476	135	DM231	11	DM913	13	DP123	101	DR757	428	DS062	11	DT447	147
DK595	184	DL476	136	DM232	11	DM914	13	DP127	112	DR758	428	DS066	15	DT468	379
DK657	24	DL476	136	DM233	11	DM915	13	DP128	112	DR759	428	DS067	15	DT659	296
DK670	386	DL476	136	DM235	11	DM916	13	DP129	112	DR782	21	DS069	11	DT696	144
DK737	367	DL477	137	DM236	11	DM933	150	DP138	64	DR783	21	DS070	11	DT697	144
DK738	365	DL480	156	DM237	11	DM934	150	DP139	64	DR784	21	DS071	11	DW159	165
DK770	311	DL710	215	DM238	9	DM935	150	DP156	64	DR785	21	DS083	89	DW192	186
DK777	421	DL711	215	DM239	9	DM958	405	DP160	116	DR80	25	DS095	88	DW194	186
DK778	421	DL712	219	DM240	9	DN501	24	DP161	116	DR800	25	DS096	88	DW196	186

REGISTER ARTIKELNUMMERN

ART.NR	SEITE	ART.NR	SEITE	ART.NR	SEITE	ART.NR	SEITE	ART.NR	SEITE	ART.NR	SEITE	ART.NR	SEITE		
DW349	177	DW563	168	DY822	378	E847	304	F636	206	FA701	202	FB560	42	FC095	316
DW451	329	DW563	471	DY823	378	E848	304	F649	206	FA704	202	FB564	42	FC096	316
DW432	329	DW564	347	DY824	378	E849	304	F661	416	FA705	202	FB565	42	FC097	316
DW433	329	DW565	347	DY825	378	E890	299	F681	365	FA706	197	FB566	42	FC098	316
DW434	329	DW566	347	DY825	378	E891	299	F758	345	FA707	197	FB567	42	FC099	316
DW435	329	DW569	347	DY826	378	E893	345	F760	118	FA708	198	FB568	42	FC165	24
DW436	329	DW570	347	DY827	378	E900	353	F762	117	FA710	197	FB569	42	FC166	24
DW437	329	DW571	347	DY828	378	E910	353	F764	117	FA945	250	FB573	51	FC179	30
DW438	329	DW572	347	DY829	378	E911	353	F773	72	FA947	250	FB574	51	FC255	393
DW439	329	DW572	347	DY883	22	E912	353	F778	87	FA954	250	FB575	51	FC256	394
DW440	329	DW573	347	DY982	187	E915	353	F859	109	FA959	250	FB576	51	FC257	394
DW441	329	DW574	347	DY983	187	E918	353	F878	429	FA964	301	FB577	51	FC258	395
DW442	329	DW576	347	DY985	187	E929	353	F947	164	FA972	301	FB578	51	FC259	395
DW443	329	DW579	348	DY987	187	E930	353	F948	164	FA973	301	FB579	150	FC268	408
DW444	329	DW580	347	DY990	408	E933	353	F949	164	FA978	183	FB596	150	FC272	54
DW445	329	DW581	347	DY993	388	E945	158	F950	164	FA979	183	FB597	150	FC279	54
DW446	329	DW582	347	DY994	388	E944	158	F951	165	FA984	303	FB608	150	FC347	380
DW447	329	DW583	348	DY995	388	E947	158	F953	159	FA987	303	FB609	150	FC354	303
DW448	329	DW584	348	DY996	388	E969	289	F954	159	FB078	345	FB623	310	FC374	395
DW449	329	DW585	348	DY997	388	E972	383	F955	158	FB106	320	FB624	150	FC375	395
DW450	329	DW586	348	DY998	388	E975	383	F959	158	FB121	351	FB664	181	FC380	390
DW451	329	DW620	189	E002	302	E977	384	F960	158	FB122	349	FB665	181	FC381	390
DW452	329	DW621	190	F004	62	E996	354	F961	162	FB138	186	FB666	181	FC382	390
DW453	329	DW623	189	E013	302	F005	325	F962	162	FB139	186	FB667	181	FC383	390
DW454	329	DW624	176	E017	302	F005	434	F963	162	FB140	186	FB673	183	FC384	390
DW455	329	DW625	177	E018	56	F006	325	F974	97	FB141	186	FB674	183	FC385	390
DW456	329	DW628	178	E019	302	F006	434	F975	99	FB142	186	FB675	183	FC386	390
DW457	329	DW629	190	E020	62	F008	325	F976	99	FB143	186	FB676	182	FC510	180
DW458	329	DW631	180	E032	57	F008	434	F977	94	FB144	186	FB677	182	FC511	180
DW459	329	DW703	48	E036	57	F009	325	F978	95	FB145	186	FB678	182	FC517	187
DW460	329	DW782	184	E039	57	F009	434	F980	100	FB146	186	FB690	316	FC518	181
DW461	329	DW783	184	E043	302	F011	325	F987	94	FB147	186	FB691	312	FC519	181
DW462	329	DW784	184	E046	301	F011	434	F993	366	FB148	186	FB692	312	FC520	181
DW478	336	DW785	184	E047	301	F012	325	F994	366	FB149	186	FB694	312	FC524	180
DW479	336	DW786	184	E048	301	F012	434	F995	366	FB160	183	FB695	312	FC525	180
DW480	336	DW787	184	E049	57	F013	325	F996	366	FB162	183	FB696	312	FC526	180
DW481	336	DY107	206	E062	300	F013	434	F997	366	FB164	183	FB697	316	FC527	180
DW482	336	DY114	205	E069	60	F014	325	F998	366	FB196	183	FB698	319	FC528	179
DW483	336	DY115	205	E073	422	F014	434	FA025	20	FB197	183	FB699	319	FC534	181
DW484	336	DY176	329	E092	276	F018	367	FA026	20	FB198	183	FB815	142	FC535	181
DW485	336	DY180	351	E093	276	F019	367	FA027	20	FB199	183	FB819	142	FC539	181
DW487	336	DY181	351	E145	304	F026	325	FA029	20	FB270	351	FB845	343	FC541	180
DW488	336	DY203	22	E148	170	F026	434	FA118	468	FB271	351	FB861	433	FC542	180
DW489	336	DY224	381	E149	171	F027	325	FA204	158	FB273	351	FB862	433	FC543	180
DW490	336	DY225	381	E150	171	F027	434	FA206	158	FB274	351	FB873	144	FC544	180
DW491	336	DY226	381	E167	189	F036	325	FA216	158	FB276	351	FB880	151	FC545	181
DW492	336	DY227	381	E188	402	F036	434	FA291	159	FB277	351	FB882	151	FC596	25
DW493	336	DY228	381	E195	303	F037	325	FA293	159	FB278	351	FB883	151	FC597	25
DW494	336	DY229	381	E196	303	F037	434	FA296	159	FB279	351	FB885	151	FC598	25
DW499	336	DY272	56	E217	80	F129	196	FA300	26	FB280	171	FB890	62	FC599	25
DW500	334	DY276	58	E219	80	F132	403	FA301	26	FB280	171	FB891	62	FC700	30
DW501	334	DY298	121	E222	80	F148	399	FA302	26	FB281	171	FB892	62	FC701	30
DW502	334	DY300	57	E223	80	F155	264	FA303	26	FB281	171	FB893	62	FC705	30
DW503	334	DY301	57	E225	80	F156	264	FA306	26	FB282	171	FB900	53	FC706	30
DW504	334	DY302	57	E226	80	F157	264	FA307	26	FB282	171	FB901	53	FC707	30
DW505	334	DY303	57	E238	301	F158	264	FA308	26	FB283	171	FB902	53	FC708	30
DW506	334	DY304	57	E266	383	F159	264	FA309	26	FB283	171	FB903	53	FC710	30
DW507	334	DY305	57	E267	383	F160	264	FA310	26	FB284	171	FB904	53	FC711	30
DW508	334	DY306	57	E268	383	F172	294	FA311	26	FB290	180	FB905	53	FC712	30
DW509	334	DY354	13	E269	383	F173	294	FA313	26	FB291	180	FB906	53	FC713	30
DW510	334	DY355	13	E270	384	F174	294	FA314	26	FB370	178	FB907	53	FC714	30
DW511	336	DY356	13	E271	384	F175	294	FA316	26	FB371	180	FB909	53	FC716	30
DW512	336	DY357	13	E287	86	F176	294	FA317	26	FB372	180	FB912	53	FC717	30
DW515	336	DY358	13	E290	80	F177	294	FA319	26	FB373	180	FB913	62	FC718	30
DW520	336	DY359	13	E292	80	F178	294	FA320	26	FB374	180	FB914	62	FC720	30
DW521	336	DY370	381	E293	80	F182	295	FA321	26	FB375	180	FB915	118	FC730	30
DW522	336	DY371	381	E296	80	F201	294	FA322	26	FB376	180	FB916	118	FC731	30
DW523	336	DY372	381	E401	296	F203	254	FA323	26	FB378	178	FB918	118	FC734	30
DW524	336	DY373	381	E406	296	F203	256	FA324	26	FB382	178	FB919	118	FC735	30
DW531	334	DY374	381	E407	296	F209	383	FA326	26	FB435	52	FB920	118	FC739	161
DW532	334	DY375	381	E440	296	F211	383	FA327	26	FB437	52	FB921	118	FC924	207
DW533	334	DY376	381	E442	296	F218	424	FA328	26	FB439	52	FB922	58	FD013	37
DW534	334	DY385	381	E443	296	F221	255	FA329	26	FB447	262	FB923	58	FD059	399
DW535	334	DY386	381	E445	296	F222	254	FA330	26	FB448	262	FB924	58	FD169	476
DW536	334	DY393	381	E526	384	F222	256	FA332	26	FB470	314	FB925	58	FD324	279
DW537	334	DY394	381	E550	311	F234	408	FA333	26	FB471	314	FB926	58	FD325	279
DW539	334	DY400	12	E552	311	F306	291	FA334	26	FB473	314	FB927	58	FD326	279
DW540	334	DY401	12	E553	311	F314	293	FA335	26	FB474	314	FB928	58	FD327	279
DW541	334	DY402	12	E554	311	F321	292	FA336	26	FB475	314	FB930	151	FD328	279
DW542	334	DY403	12	E560	279	F338	291	FA337	26	FB477	314	FB936	151	FD329	279
DW543	334	DY404	12	E561	311	F343	293	FA339	26	FB478	314	FB942	143	FD386	179
DW544	334	DY405	12	E576	382	F346	290	FA340	26	FB481	50	FB946	143	FD496	195
DW546	334	DY406	12	E578	353	F454	404	FA341	26	FB483	50	FB954	41	FD497	195
DW547	334	DY407	12	E579	353	F464	65	FA343	189	FB484	51	FB955	41	FD498	195
DW549	334	DY408	12	E581	324	F464	323	FA344	189	FB485	51	FB956	41	FD903	42
DW550	168	DY409	15	E585	324	F469	66	FA345	189	FB486	51	FB957	41	FD904	42
DW550	471	DY410	15	E589	324	F469	117	FA346	189	FB487	51	FB958	41	FD908	42
DW551	168	DY411	15	E626	277	F470	66	FA360	176	FB522	341	FB973	409	FD909	42
DW551	471	DY413	15	E645	303	F470	117	FA361	181	FB526	10	FB974	20	FD910	42

REGISTER ARTIKELNUMMERN

ART.NR	SEITE	ART.NR	SEITE	ART.NR	SEITE	ART.NR	SEITE	ART.NR	SEITE	ART.NR	SEITE	ART.NR	SEITE		
FE157	116	FP457	181	FT838	310	GD036	257	GD965	54	GF230	107	GG046	194	GG870	18
FE158	116	FP458	181	FT839	310	GD047	249	GD966	54	GF231	107	GG047	194	GG871	107
FE159	116	FP459	181	FT954	135	GD047	259	GD967	54	GF233	107	GG054	270	GG875	67
FE211	191	FP475	183	FT955	135	GD048	352	GE194	325	GF235	108	GG054	286	GG877	68
FE212	191	FP476	183	FT972	151	GD049	256	GE194	434	GF241	93	GG057	270	GG878	68
FE216	191	FP477	183	FT973	151	GD054	311	GE196	325	GF246	67	GG058	275	GG879	68
FE217	191	FP478	183	FT974	151	GD058	271	GE196	434	GF247	67	GG059	275	GG881	121
FE218	191	FP479	183	FT975	151	GD062	314	GE197	325	GF250	68	GG060	268	GG882	84
FE219	191	FP580	176	FT976	151	GD063	314	GE197	434	GF258	70	GG065	286	GG900	58
FE225	191	FP581	176	FT977	151	GD064	314	GE204	325	GF260	86	GG067	165	GG901	58
FE226	191	FP730	246	FT983	136	GD065	314	GE204	434	GF261	86	GG069	162	GG904	58
FE227	191	FP731	246	FT984	136	GD074	314	GE208	325	GF270	105	GG070	16	GG905	58
FE234	191	FP732	246	FT987	154	GD075	303	GE208	434	GF278	208	GG071	250	GG906	58
FE235	191	FP733	246	FU164	270	GD113	189	GE211	325	GF279	128	GG072	250	GG910	58
FE242	191	FP734	246	FU165	268	GD116	188	GE211	434	GF279	211	GG073	296	GG911	58
FE243	191	FP734	260	FU542	384	GD117	188	GE580	481	GF281	199	GG078	284	GG912	58
FE249	191	FP780	187	FW507	258	GD118	175	GE581	481	GF282	199	GG107	84	GG923	49
FE250	191	FP781	187	FW573	131	GD125	191	GE780	103	GF298	211	GG108	84	GG925	345
FE251	191	FP782	187	FW574	131	GD126	191	GE789	208	GF316	63	GG109	84	GG926	69
FE257	191	FP783	187	FW575	131	GD128	124	GE800	183	GF316	114	GG110	83	GG928	59
FE258	191	FP784	187	FW576	131	GD149	172	GE801	183	GF317	82	GG111	83	GG929	59
FE262	191	FP935	386	FW577	131	GD150	105	GE802	175	GF341	412	GG112	84	GG930	59
FE264	191	FP939	346	FW578	131	GD151	105	GE803	175	GF343	412	GG133	65	GG965	160
FE271	191	FP983	196	FW597	146	GD167	107	GE819	482	GF348	414	GG135	65	GG971	161
FE271	191	FP984	196	FW598	146	GD168	107	GE917	182	GF368	199	GG137	363	GG972	165
FE274	191	FP985	196	FW599	146	GD170	107	GE935	205	GF378	160	GG140	351	GG973	163
FE274	191	FR110	287	FW697	78	GD297	112	GE937	205	GF379	160	GG141	351	GG976	128
FE284	262	FR111	287	FW698	78	GD298	112	GE938	205	GF422	406	GG175	209	GG976	211
FE284	325	FR112	287	FW699	78	GD299	112	GE939	205	GF427	421	GG178	467	GG977	211
FE470	120	FR173	372	FW812	35	GD307	202	GE960	479	GF428	421	GG198	393	GG978	211
FE471	120	FS099	259	FW813	35	GD328	188	GE961	479	GF428	421	GG199	393	GG995	188
FE472	120	FS130	259	FW814	35	GD329	188	GE962	143	GF438	122	GG200	160	GG996	192
FE473	120	FS156	316	FX037	147	GD330	355	GE964	143	GF448	75	GG203	160	GG997	181
FE474	120	FS159	138	FX038	147	GD331	228	GE965	143	GF449	75	GG317	343	GG998	181
FE480	89	FS166	182	FX039	147	GD336	159	GE966	143	GF461	109	GG318	343	GG999	181
FE481	89	FS167	182	FX070	144	GD385	149	GE978	479	GF529	254	GG485	299	GH001	174
FE482	89	FS168	182	FX071	144	GD386	133	GE979	479	GF609	158	GG496	138	GH014	189
FE485	89	FS231	438	FX100	266	GD387	133	GE992	15	GF619	15	GG497	138	GH015	189
FE486	89	FS315	132	FX101	266	GD395	383	GE994	15	GF718	50	GG498	360	GH016	189
FE487	89	FS316	432	FX102	266	GD580	269	GF017	194	GF719	50	GG499	360	GH017	175
FE488	89	FS317	432	FX103	266	GD581	269	GF018	188	GF725	52	GG567	400	GH019	178
FE489	89	FS318	432	FX104	266	GD581	269	GF019	188	GF726	52	GG634	146	GH020	187
FE490	89	FS319	432	FX105	266	GD583	284	GF030	188	GF727	52	GG635	146	GH021	187
FE723	121	FS330	358	FX106	265	GD584	284	GF031	188	GF728	52	GG637	146	GH022	187
FE741	288	FS331	338	FX107	265	GD585	284	GF032	188	GF730	52	GG638	146	GH023	187
FE742	288	FS332	338	FX108	265	GD586	284	GF036	67	GF731	52	GG639	146	GH023	187
FE743	288	FS443	131	FX109	265	GD587	284	GF036	179	GF732	52	GG641	146	GH024	187
FE744	288	FS445	131	FX110	265	GD588	284	GF037	67	GF733	52	GG642	146	GH025	178
FE789	385	FS450	279	FX132	262	GD589	284	GF037	68	GF734	52	GG643	147	GH026	177
FE832	405	FS451	279	FX133	262	GD614	284	GF037	74	GF735	52	GG645	146	GH027	176
FE833	405	FS477	322	FX146	292	GD615	284	GF037	179	GF736	52	GG648	140	GH028	189
FE935	14	FS478	322	FY329	266	GD616	284	GF040	188	GF737	52	GG649	140	GH029	172
FE936	14	FS479	322	G107	427	GD617	284	GF041	188	GF738	52	GG651	140	GH029	172
FE937	14	FS488	294	G211	472	GD618	284	GF042	188	GF739	52	GG652	140	GH030	190
FE939	14	FS664	319	G461	381	GD619	284	GF043	188	GF740	51	GG654	143	GH031	190
FJ728	437	FS665	319	G619	472	GD670	103	GF044	188	GF741	51	GG655	143	GH033	180
FJ729	437	FS666	321	GD685	210	GD685	96	GF046	176	GF742	52	GG656	143	GH036	180
FJ853	182	FS667	317	GC135	311	GD689	98	GF047	176	GF743	51	GG657	143	GH037	180
FJ854	182	FS668	321	GC138	311	GD695	324	GF048	176	GF750	473	GG658	143	GH038	175
FJ855	182	FS669	317	GC141	311	GD696	324	GF070	114	GF919	50	GG660	148	GH048	97
FJ856	181	FS680	247	GC536	359	GD719	263	GF071	114	GF919	95	GG698	266	GH049	93
FJ857	181	FS681	247	GC542	70	GD719	355	GF072	114	GF920	50	GG699	266	GH050	95
FJ857	181	FS682	247	GC568	257	GD728	200	GF074	116	GF921	50	GG703	130	GH051	95
FJ858	181	FS683	247	GC591	379	GD729	200	GF075	116	GF922	59	GG705	130	GH053	94
FJ859	181	FS684	247	GC594	152	GD750	247	GF076	116	GF923	59	GG706	130	GH054	96
FK385	199	FS685	247	GC595	152	GD751	203	GF077	116	GF924	49	GG707	150	GH056	98
FN196	138	FS686	247	GC596	152	GD752	247	GF077	116	GF925	49	GG708	150	GH056	98
FN197	138	FS698	138	GC607	125	GD753	247	GF090	116	GF926	50	GG720	314	GH057	94
FN198	138	FS710	194	GC608	125	GD754	247	GF092	116	GF927	50	GG722	314	GH058	194
FN199	138	FS712	194	GC635	6	GD755	247	GF093	116	GF928	50	GG724	156	GH059	194
FN202	184	FS730	261	GC637	6	GD756	247	GF094	116	GF929	109	GG725	156	GH060	199
FN203	184	FS731	261	GC640	6	GD758	247	GF095	116	GF938	50	GG726	156	GH061	199
FN280	403	FS732	261	GC642	6	GD759	247	GF096	116	GF947	156	GG730	282	GH062	199
FN281	402	FS733	261	GC651	15	GD768	251	GF097	116	GF948	129	GG732	282	GH063	199
FN283	405	FS734	261	GC677	120	GD769	251	GF098	116	GF949	129	GG733	282	GH064	199
FN284	397	FS736	261	GC679	283	GD770	251	GF099	116	GF950	129	GG734	282	GH065	203
FN285	397	FS737	261	GC682	66	GD772	251	GF101	116	GF951	129	GG735	282	GH165	174
FN287	386	FS746	382	GC866	150	GD773	251	GF102	116	GF952	129	GG737	271	GH166	176
FN288	372	FS998	358	GC867	150	GD774	251	GF122	115	GF954	142	GG748	291	GH167	176
FN289	372	FS999	358	GC960	174	GD777	251	GF123	115	GF955	142	GG749	291	GH168	176
FN380	198	FT028	149	GC960	354	GD778	251	GF130	115	GF956	140	GG750	355	GH178	163
FN381	198	FT029	149	GC978	278	GD780	251	GF132	115	GF957	140	GG755	479	GH227	427
FN384	198	FT037	123	GC981	301	GD783	251	GF133	115	GF957	158	GG756	66	GH229	199
FN385	198	FT038	123	GC988	303	GD789	267	GF134	115	GF962	148	GG756	316	GH238	92
FN386	386	FT039	123	GC989	303	GD790	268	GF135	115	GF964	204	GG759	299	GH239	92
FN390	198	FT270	130	GC994	304	GD796	257	GF136	115	GF991	121	GG760	66	GH292	251
FN397	199	FT271	130	GC995	304	GD797	257	GF137	115	GF992	110	GG760	316	GH294	251
FN398	198	FT272													

REGISTER ARTIKELNUMMERN

ART.NR	SEITE	ART.NR	SEITE	ART.NR	SEITE	ART.NR	SEITE	ART.NR	SEITE	ART.NR	SEITE	ART.NR	SEITE		
GH329	346	GJ503	373	GL061	201	GL927	461	GM601	357	GN130	374	GN637	331	GR209	439
GH330	257	GJ504	373	GL062	201	GL928	462	GM602	357	GN131	374	GN639	331	GR211	440
GH347	169	GJ505	373	GL063	201	GL929	461	GM603	357	GN132	374	GN655	278	GR212	440
GH348	172	GJ506	373	GL068	83	GL931	461	GM604	357	GN133	374	GN656	278	GR213	435
GH349	170	GJ507	373	GL070	110	GL932	460	GM605	357	GN134	374	GN687	331	GR214	435
GH349	172	GJ508	373	GL086	83	GL933	459	GM606	357	GN135	374	GN688	331	GR215	435
GH350	170	GJ509	373	GL086	85	GL934	463	GM607	357	GN136	374	GN689	331	GR216	435
GH351	170	GJ511	337	GL086	119	GL935	464	GM608	357	GN137	374	GN691	332	GR250	267
GH352	170	GJ512	337	GL087	71	GL936	464	GM609	357	GN139	375	GN692	332	GR253	268
GH353	170	GJ513	337	GL089	109	GL970	111	GM610	357	GN140	375	GN693	332	GR256	270
GH354	170	GJ514	263	GL090	109	GL971	111	GM611	357	GN141	375	GN694	332	GR257	270
GH355	170	GJ515	337	GL105	80	GL972	146	GM612	357	GN142	375	GN695	332	GR259	270
GH356	170	GJ516	337	GL110	85	GL974	146	GM613	357	GN143	372	GN696	332	GR261	286
GH357	170	GJ517	337	GL112	83	GL981	134	GM614	357	GN144	372	GN697	332	GR262	286
GH358	116	GJ518	258	GL120	53	GL982	134	GM615	357	GN145	209	GN698	332	GR322	153
GH359	116	GJ519	337	GL121	53	GM107	57	GM616	357	GN146	209	GN699	332	GR324	147
GH386	63	GJ520	337	GL130	460	GM108	57	GM617	357	GN149	371	GN789	332	GR325	147
GH387	63	GJ521	337	GL156	55	GM203	94	GM618	357	GN150	371	GN790	332	GR330	147
GH388	63	GJ523	337	GL157	55	GM204	94	GM619	357	GN151	371	GN791	332	GR331	147
GH397	116	GJ524	337	GL160	58	GM205	94	GM620	357	GN152	371	GN792	332	GR332	135
GH398	116	GJ526	337	GL190	417	GM206	101	GM621	357	GN153	371	GN799	332	GR344	142
GH399	116	GJ527	337	GL191	417	GM213	172	GM622	357	GN154	371	GP323	20	GR345	142
GH407	75	GJ529	337	GL216	318	GM215	172	GM623	357	GN155	371	GP325	20	GR351	132
GH407	192	GJ532	120	GL217	281	GM215	172	GM634	150	GN156	371	GP326	20	GR365	131
GH408	63	GJ533	368	GL223	318	GM220	119	GM639	150	GN157	371	GP327	20	GR367	142
GH409	109	GJ534	368	GL226	298	GM221	119	GM640	150	GN158	371	GP328	19	GR368	142
GH443	142	GJ537	378	GL251	297	GM223	119	GM642	150	GN159	371	GP329	19	GR369	142
GH444	142	GJ540	284	GL253	346	GM227	73	GN003	461	GN160	371	GP330	19	GR375	127
GH445	149	GJ541	284	GL254	346	GM227	73	GN005	458	GN161	371	GP331	19	GR396	134
GH470	97	GJ542	284	GL255	346	GM235	70	GN006	459	GN162	371	GP332	19	GR397	125
GH473	169	GJ550	86	GL260	341	GM235	69	GN009	458	GN163	371	GP333	19	GR700	331
GH474	169	GJ551	86	GL261	341	GM238	93	GN013	447	GN164	371	GP334	19	GR701	331
GH475	170	GJ552	65	GL262	341	GM239	93	GN014	447	GN165	371	GP336	19	GR702	331
GH480	407	GJ553	65	GL263	341	GM240	93	GN016	446	GN166	371	GP339	20	GR703	331
GH482	389	GJ554	65	GL264	341	GM241	83	GN017	445	GN167	371	GP341	20	GR704	331
GH489	423	GJ555	65	GL266	285	GM243	69	GN018	445	GN168	372	GP342	20	GR705	331
GH520	247	GJ556	65	GL267	291	GM245	68	GN019	446	GN169	372	GP343	20	GR707	331
GH522	247	GJ765	130	GL273	248	GM249	93	GN020	443	GN170	372	GP344	19	GR708	331
GH524	247	GJ766	130	GL274	248	GM253	69	GN021	442	GN171	372	GP345	19	GR709	331
GH525	247	GJ970	133	GL275	248	GM257	65	GN022	442	GN172	372	GP346	19	GR710	331
GH526	247	GJ976	133	GL278	368	GM258	65	GN025	443	GN173	372	GP347	19	GR711	331
GH527	247	GK039	80	GL279	368	GM258	116	GN027	442	GN174	372	GP348	19	GR712	331
GH528	247	GK061	54	GL280	377	GM260	63	GN028	444	GN175	372	GP349	19	GR713	331
GH530	247	GK062	54	GL281	377	GM261	63	GN050	468	GN176	372	GP350	19	GR714	331
GH551	130	GK063	54	GL295	263	GM262	63	GN035	445	GN177	372	GP352	19	GR715	331
GH553	130	GK070	43	GL296	251	GM263	63	GN038	448	GN178	372	GP360	19	GR716	331
GH555	130	GK071	43	GL302	131	GM264	63	GN047	454	GN180	372	GP361	19	GR717	331
GH556	130	GK072	43	GL303	131	GM265	116	GN048	454	GN181	372	GP362	19	GR718	331
GH558	130	GK073	43	GL304	138	GM266	93	GN049	455	GN182	372	GP363	19	GR719	331
GH560	130	GK074	43	GL305	138	GM268	119	GN052	455	GN183	370	GP364	19	GR720	331
GH570	197	GK075	43	GL306	138	GM296	68	GN053	455	GN184	370	GP365	19	GR721	331
GH617	357	GK076	43	GL329	150	GM300	82	GN054	453	GN185	370	GP403	187	GR722	331
GH618	357	GK077	43	GL331	150	GM301	82	GN055	453	GN186	370	GP404	187	GR723	331
GH619	357	GK078	43	GL338	150	GM308	63	GN057	449	GN187	370	GP415	187	GR724	331
GH627	73	GK085	43	GL349	401	GM309	63	GN058	449	GN188	370	GP416	187	GR725	331
GH628	291	GK086	43	GL350	281	GM310	327	GN059	450	GN189	370	GP436	187	GR726	331
GH629	412	GK087	43	GL351	281	GM311	327	GN060	450	GN194	464	GP436	189	GR727	331
GH637	206	GK102	178	GL352	281	GM312	327	GN061	450	GN195	464	GP440	187	GR728	331
GH638	206	GK103	177	GL354	281	GM313	327	GN062	452	GN196	464	GP440	189	GR729	331
GH639	206	GK104	177	GL388	364	GM314	327	GN063	451	GN197	464	GP442	188	GR730	331
GH739	421	GK109	96	GL459	43	GM315	327	GN064	451	GN198	464	GP444	188	GR731	331
GH791	263	GK548	199	GL460	43	GM316	327	GN065	452	GN199	376	GP445	188	GR733	331
GH792	263	GK687	208	GL461	43	GM317	327	GN067	452	GN200	376	GP460	20	GR734	331
GH793	263	GK688	208	GL463	43	GM359	38	GN068	452	GN201	376	GP470	20	GR735	331
GH794	263	GK689	165	GL464	43	GM366	36	GN069	452	GN202	376	GP462	20	GR736	331
GH795	263	GK811	18	GL488	43	GM374	300	GN070	456	GN203	376	GP463	20	GR737	331
GH796	263	GK812	18	GL489	43	GM376	300	GN073	456	GN204	376	GP464	20	GR738	331
GH827	197	GK841	114	GL647	107	GM387	300	GN074	456	GN206	376	GP465	20	GR739	331
GH867	78	GK842	114	GL859	178	GM391	13	GN080	456	GN207	376	GP469	20	GR740	332
GH879	84	GK843	114	GL873	297	GM392	13	GN082	462	GN320	265	GP470	20	GR741	332
GH967	74	GK844	114	GL884	445	GM393	13	GN083	462	GN321	265	GP471	20	GR742	332
GH969	74	GK845	114	GL885	365	GM394	13	GN084	463	GN322	265	GP472	20	GR743	332
GH985	148	GK848	116	GL886	365	GM395	13	GN085	463	GN323	265	GP473	20	GR744	332
GH988	138	GK849	116	GL889	361	GM396	13	GN087	460	GN324	265	GP474	20	GR745	332
GH989	138	GK858	120	GL890	361	GM397	13	GN088	461	GN325	265	GP475	20	GR746	332
GH991	138	GK869	221	GL891	468	GM398	13	GN089	464	GN326	265	GP476	19	GR748	332
GH999	138	GK872	162	GL892	468	GM399	13	GN091	460	GN327	265	GP477	19	GR749	332
GJ009	71	GK874	162	GL893	468	GM448	35	GN095	376	GN329	265	GP478	19	GR750	332
GJ030	201	GK890	208	GL894	468	GM451	7	GN096	458	GN331	265	GP479	19	GR751	332
GJ031	201	GK910	126	GL895	468	GM453	7	GN097	278	GN332	265	GP480	19	GR752	332
GJ032	201	GK911	126	GL896	467	GM458	7	GN098	459	GN333	265	GP481	19	GR753	332
GJ033	201	GK972	209	GL897	467	GM510	17	GN099	459	GN334	265	GP482	19	GR754	332
GJ034	199	GK973	176	GL897	469	GM511	17	GN100	457	GN335	265	GP484	19	GR755	332
GJ059	161	GK975	180	GL898	467	GM512	17	GN101	457	GN336	265	GP571	337	GR756	332
GJ060	171	GK976	166	GL898	469	GM513	17	GN102	457	GN337	265	GP572	337	GR757	332
GJ065	73	GK978	364	GL899	467	GM514	17	GN103	458	GN338	265	GP573	337	GR758	332
GJ096	81	GK979	260	GL899	469	GM515	17	GN104	458	GN339	265	GP575	337	GR920	356
GJ103	191	GK982	130	GL900	446	GM516	1								

REGISTER ARTIKELNUMMERN

ART.NR	SEITE	ART.NR	SEITE	ART.NR	SEITE	ART.NR	SEITE	ART.NR	SEITE	ART.NR	SEITE	ART.NR	SEITE		
GS014	374	H016	298	HC856	264	J192	112	J674	288	K347	323	K704	318	K978	293
GS015	374	H020	79	HC857	264	J201	292	J691	366	K348	288	K724	318	K981	285
GS016	374	H022	79	HC858	264	J203	291	J701	287	K348	323	K740	316	K982	285
GS017	279	H034	9	HC859	264	J204	291	J704	277	K349	288	K741	316	K983	285
GS018	279	H050	154	HC860	264	J205	290	J708	289	K349	323	K742	316	K985	327
GS019	279	H051	154	HC861	264	J208	345	J709	400	K356	324	K743	316	K991	327
GS020	279	H052	154	HC862	264	J209	345	J716	287	K360	119	K744	316	K992	327
GS021	279	H058	317	HC863	264	J210	293	J719	288	K362	119	K745	106	K993	327
GS022	279	H059	317	HC864	264	J211	293	J719	324	K363	119	K746	106	K993	328
GS023	279	H060	317	HC865	264	J216	345	J722	400	K364	119	K747	106	K994	327
GS024	470	H073	10	HC866	264	J217	297	J728	106	K365	119	K749	106	K995	327
GS025	470	H074	10	HC867	264	J218	297	J729	106	K366	119	K750	316	K997	327
GS026	167	H075	10	HC868	264	J219	345	J730	270	K367	119	K752	320	K997	328
GS027	465	H076	10	HC869	264	J223	345	J731	270	K369	119	K753	320	K998	327
GS028	465	H077	10	HC870	264	J225	358	J732	106	K370	119	K754	320	L001	153
GS030	375	H078	10	HC871	262	J226	293	J735	106	K378	314	K755	320	L029	285
GS031	375	H079	10	HC872	262	J228	290	J735	279	K379	314	K756	320	L030	285
GS032	375	H080	10	HC873	262	J230	269	J736	279	K393	272	K759	317	L031	285
GS033	375	H081	10	HC874	262	J231	269	J737	279	K406	104	K760	317	L044	209
GS034	375	H088	11	HC875	262	J232	269	J738	106	K407	104	K762	324	L066	170
GS035	375	H089	11	HC876	262	J237	293	J740	270	K409	123	K764	320	L067	170
GS036	375	H120	192	HC877	262	J242	292	J741	270	K410	106	K770	320	L068	170
GS037	375	H122	192	HC878	262	J243	339	J751	289	K412	309	K771	320	L069	170
GS038	375	H123	192	HC879	264	J244	339	J752	289	K414	309	K772	320	L070	170
GS039	375	H600	80	HC880	264	J245	339	J753	289	K416	309	K773	320	L071	170
GS040	375	H600	81	HC881	262	J246	339	J754	289	K417	323	K774	320	L072	170
GS041	375	H601	81	HC882	262	J247	339	J755	289	K422	309	K780	320	L092	74
GS042	375	H602	80	HC883	262	J252	262	J756	289	K423	309	K821	316	L093	74
GS043	375	H603	80	HC884	262	J253	262	J757	289	K424	309	K822	316	L102	249
GS044	375	H713	81	HC885	263	J254	262	J760	290	K425	309	K823	316	L103	249
GS045	375	H714	81	HC885	265	J255	262	J766	392	K426	309	K790	320	L110	249
GT035	297	H717	81	HC885	265	J256	262	J772	409	K427	309	K791	320	L114	249
GT039	297	H718	81	HE152	403	J257	262	J807	166	K432	309	K792	320	L116	249
GT042	303	H721	81	HE154	403	J264	284	J810	309	K433	309	K793	320	L118	249
GT046	276	H722	81	HF150	401	J273	311	J811	309	K434	309	K794	320	L139	382
GT047	276	H735	81	HF151	401	J274	311	J812	280	K435	309	K795	320	L142	249
GT100	289	H747	81	HF152	401	J275	311	J813	280	K436	309	K796	320	L158	249
GT101	289	H747	81	HF153	401	J277	311	J814	280	K437	309	K797	320	L200	249
GT102	289	H753	81	HF155	403	J278	311	J815	280	K442	309	K798	320	L233	320
GT103	289	H753	81	J004	264	J280	311	J818	365	K443	309	K801	327	L234	320
GT106	298	H759	81	J005	264	J283	60	J828	93	K444	309	K802	327	L236	320
GT107	298	H762	81	J008	264	J284	16	J828	129	K445	309	K804	327	L237	320
GT108	287	H850	154	J009	264	J300	398	J845	90	K446	309	K807	327	L238	320
GT109	287	H851	154	J010	264	J316	106	J846	90	K448	309	K810	327	L240	320
GT110	287	H853	154	J011	264	J317	106	J847	90	K450	328	K811	327	L244	320
GT111	287	H863	79	J012	264	J318	106	J849	338	K470	318	K812	327	L245	320
GT113	287	H864	79	J013	264	J319	106	J849	365	K472	413	K814	327	L246	320
GT114	296	H867	158	J014	273	J320	106	J850	16	K472	413	K818	327	L259	260
GT116	300	H980	68	J016	264	J322	106	J850	362	K473	318	K819	327	L279	103
GT117	300	HB556	76	J017	264	J323	106	J857	308	K474	98	K820	327	L342	164
GT118	300	HB556	78	J020	264	J324	106	J858	308	K481	345	K823	327	L343	164
GT119	300	HB557	76	J021	264	J325	106	J860	293	K483	345	K824	327	L344	164
GT120	300	HB557	78	J027	264	J329	174	J862	309	K487	95	K825	327	L345	164
GT121	300	HB558	76	J027	266	J330	174	J900	59	K488	95	K826	327	L346	164
GT122	300	HB559	77	J034	264	J370	172	J902	59	K489	100	K827	328	L347	164
GT123	300	HB559	78	J035	264	J371	172	J904	59	K490	100	K828	94	L348	164
GT124	300	HB560	76	J036	264	J371	172	J906	59	K493	95	K854	320	L349	164
GT125	300	HB560	77	J037	264	J373	103	J911	62	K494	95	K855	320	L366	268
GT128	300	HB561	77	J038	264	J376	97	J922	267	K498	96	K856	320	L372	204
GT130	300	HB580	77	J039	264	J377	104	J923	266	K499	345	K857	320	L373	204
GT132	300	HB580	77	J041	264	J378	104	J935	297	K508	279	K858	320	L373	204
GT134	296	HB581	77	J042	264	J379	105	J939	297	K511	102	K859	328	L374	206
GT135	296	HB582	77	J043	264	J395	431	J947	429	K513	301	K840	328	L382	168
GT136	296	HB583	77	J044	264	J400	416	J950	391	K514	301	K841	328	L400	263
GT141	302	HB615	127	J045	264	J415	275	J953	429	K516	301	K842	328	L401	163
GT145	308	HB914	127	J047	264	J424	297	K045	277	K517	301	K843	328	L402	160
GT146	308	HC180	406	J048	72	J426	274	K048	328	K519	301	K844	328	L405	160
GT718	127	HC181	406	J049	72	J448	298	K049	328	K530	311	K845	328	L413	405
GT790	127	HC183	408	J053	72	J449	385	K056	277	K531	311	K846	328	L416	166
GT791	127	HC270	152	J062	262	J467	427	K062	277	K532	311	K859	318	L427	218
GT793	127	HC295	146	J066	283	J476	385	K079	328	K533	311	K885	318	L427	211
GT794	127	HC298	149	J074	285	J487	272	K082	328	K535	311	K891	324	L433	166
GT795	127	HC340	8	J075	285	J498	416	K091	309	K536	311	K892	324	L434	166
GT797	127	HC341	8	J076	285	J510	404	K092	326	K537	311	K893	324	L440	168
GT798	127	HC342	8	J078	287	J511	108	K093	277	K538	311	K903	327	L441	168
GT799	127	HC343	8	J079	287	J511	404	K094	326	K545	289	K906	327	L442	168
GT859	127	HC345	8	J081	285	J511	404	K141	328	K546	289	K908	167	L443	16
GW406	127	HC347	8	J082	285	J511	405	K144	277	K547	289	K908	470	L478	163
GW407	127	HC376	20	J083	285	J511	405	K148	268	K548	289	K909	167	L529	364
GW417	77	HC377	20	J084	284	J512	108	K149	285	K549	289	K909	470	L531	364
GW418	77	HC378	19	J086	284	J512	401	K157	277	K550	289	K910	167	L533	364
GW419	77	HC379	20	J087	284	J512	405	K158	277	K551	289	K910	470	L534	364
GW420	77	HC380	20	J089	284	J526	394	K159	391	K552	289	K918	327	L546	208
GW421	77	HC381	20	J090	284	J529	175	K160	391	K553	289	K923	327	L547	207
GW422	77	HC382	19	J091	284	J531	394	K163	277	K554	289	K924	327	L547	211
GW423	77	HC383	20	J092	284	J533	394	K249	315	K556	311	K925	327	L548	208
GW424	77	HC384	20	J093	284	J535	392	K250	315	K557	311	K926	327	L550	342
GW425	77	HC386	20	J094	284	J536	394	K252	318	K558	311	K926	328	L552	342
GW426	77	HC387	20	J095	284	J537	394	K253	318	K559	311	K927	327	L569	163
GW428	76	HC388	19	J096	284	J540	392	K261	318	K560	310	K928	327	L570	211
GW429	76	HC389	19	J099	285	J542	429	K273	422	K562	311	K929	327	L571	166
GW4															

REGISTER ARTIKELNUMMERN

ART.NR	SEITE	ART.NR	SEITE	ART.NR	SEITE	ART.NR	SEITE	ART.NR	SEITE	ART.NR	SEITE	ART.NR	SEITE		
L650	277	N939	306	P740	23	S600	123	T991	341	U384	189	U821	33	Y195	163
L651	342	N940	306	P741	23	S601	123	T997	79	U398	163	U822	33	Y197	73
L652	342	N941	306	P743	23	S617	254	T999	79	U405	61	U824	33	Y198	73
L653	342	N942	306	P755	74	S633	286	U001	79	U406	61	U827	31	Y215	174
L656	367	N943	306	P755	118	S64	309	U008	124	U407	61	U828	31	Y215	354
L658	165	N945	306	P756	74	S645	353	U009	124	U413	91	U829	35	Y240	321
L659	277	P005	117	P756	118	S651	155	U030	315	U414	91	U831	32	Y244	321
L662	342	P006	117	P761	119	S652	155	U031	315	U415	91	U831	279	Y245	321
L663	342	P007	117	P764	74	S653	155	U037	48	U416	91	U832	41	Y246	321
L670	283	P017	74	P764	118	S654	155	U038	48	U417	92	U852	41	Y247	174
L671	283	P020	71	P765	119	S677	264	U040	48	U419	132	U875	5	Y247	354
L672	283	P022	71	P773	24	S678	264	U044	74	U421	132	U876	5	Y252	174
L673	209	P024	71	P774	24	S725	255	U046	75	U422	132	U877	5	Y252	354
L674	280	P025	71	P786	285	S811	170	U047	75	U424	135	U878	5	Y255	321
L679	209	P026	71	P842	75	S852	255	U048	75	U425	134	U879	5	Y256	321
L681	280	P043	70	P847	23	S899	122	U051	74	U426	134	U880	5	Y259	66
L682	209	P044	70	P849	344	S901	256	U060	194	U426	134	U881	5	Y261	321
L683	165	P073	362	P882	23	S902	256	U072	107	U427	134	U882	5	Y262	159
L714	427	P088	377	P883	23	SA282	20	U073	107	U428	135	U884	358	Y262	174
L715	427	P100	362	P884	23	SA283	20	U075	34	U429	135	U885	358	Y264	66
L726	163	P102	363	P897	344	SA284	20	U076	34	U430	135	U885	358	Y320	321
L799	298	P103	363	P901	344	SA377	314	U077	34	U431	134	U885	359	Y321	321
L813	424	P104	363	P924	285	SA400	149	U078	34	U432	135	U887	359	Y423	317
L815	424	P149	195	P925	285	SA490	171	U079	34	U454	333	U888	359	Y423	321
L884	164	P153	195	P928	75	SA491	171	U081	34	U455	333	U889	358	Y424	317
L885	164	P174	16	P941	286	SA492	171	U084	37	U456	333	U889	359	Y424	321
L886	164	P175	16	P960	73	SA610	250	U088	37	U457	333	U890	358	Y425	317
L887	164	P176	16	P962	73	SA710	426	U089	37	U458	333	U890	359	Y425	321
L888	164	P178	119	P963	73	SA711	426	U090	37	U459	333	U891	359	Y426	317
L889	164	P179	119	P964	106	SA712	426	U091	37	U460	333	U892	359	Y426	321
L927	358	P180	119	P999	73	SA713	426	U092	37	U461	333	U893	359	Y427	317
L928	358	P183	119	S004	255	SA714	426	U097	37	U462	333	U894	359	Y478	174
L929	358	P191	195	S019	72	SA715	426	U106	41	U463	333	U895	359	Y478	354
L930	169	P203	69	S056	53	SA716	426	U107	41	U464	333	U895	359	Y495	359
L931	169	P260	58	S057	53	SA717	426	U129	41	U469	333	U910	405	Y500	193
L932	169	P271	23	S058	54	SA718	426	U143	41	U470	333	U913	171	Y547	278
L933	169	P272	23	S059	54	SA719	426	U151	41	U471	333	U917	156	Y549	278
L934	169	P274	23	S060	53	T088	319	U153	34	U472	333	W002	23	Y570	74
L935	169	P275	23	S078	58	T134	319	U154	34	U473	333	W003	23	Y571	74
L936	169	P276	23	S088	254	T147	319	U155	35	U474	333	W408	36	Y680	193
L937	169	P277	23	S151	169	T148	319	U156	34	U475	333	W411	47	Y697	57
L938	170	P279	23	S154	169	T149	319	U161	32	U476	333	W414	47	Y717	56
L939	358	P290	320	S189	256	T177	319	U163	32	U477	333	W414	67	Y721	62
L964	194	P292	23	S222	166	T181	176	U164	32	U478	333	W415	47	Y729	39
L964	207	P302	266	S223	166	T183	125	U169	34	U479	333	W418	40	Y731	256
L973	193	P310	320	S224	166	T184	125	U170	34	U485	333	W421	47	Y733	156
L981	75	P326	75	S225	166	T187	319	U172	34	U486	333	W423	47	Y749	369
L982	75	P328	72	S237	264	T192	319	U173	36	U488	258	W425	40	Y750	369
L984	75	P329	72	S239	264	T193	319	U175	36	U501	134	W427	47	Y751	369
L988	74	P329	99	S240	264	T241	98	U176	47	U502	134	W428	36	Y752	369
M210	108	P329	272	S242	264	T267	102	U176	67	U505	134	W430	32	Y753	369
M210	404	P330	72	S274	16	T271	122	U177	47	U507	132	W431	47	Y770	379
M210	108	P334	74	S290	274	T271	298	U177	67	U525	141	W432	47	Y804	128
M212	404	P343	74	S299	123	T273	56	U178	39	U526	141	W432	67	Y804	210
M650	323	P344	74	S300	123	T296	109	U180	39	U543	152	W433	47	Y805	128
M652	323	P369	23	S309	366	T298	313	U184	33	U544	152	W435	47	Y805	210
M653	323	P376	376	S339	312	T299	313	U185	36	U559	322	W435	64	Y806	156
M654	323	P416	23	S340	313	T315	477	U195	47	U560	322	W435	64	Y807	152
M655	323	P42	74	S341	312	T355	313	U195	67	U561	322	W435	67	Y812	207
M802	172	P420	75	S342	312	T356	313	U200	369	U562	322	W436	36	Y817	153
M810	172	P420	190	S343	312	T357	313	U201	369	U563	322	W437	33	Y834	274
M810	172	P479	364	S344	312	T358	313	U202	369	U571	322	W437	75	Y836	274
M880	164	P481	320	S345	312	T361	266	U212	189	U572	322	W438	40	Y837	311
M884	165	P484	320	S346	312	T363	74	U215	192	U579	152	W439	47	Y859	84
M896	165	P485	82	S347	312	T364	74	U217	104	U601	174	W440	47	Y860	84
M922	319	P487	82	S348	318	T367	313	U221	60	U601	354	W441	38	Y869	82
M923	319	P490	346	S349	318	T368	316	U224	333	U602	174	W441	47	Y870	82
M924	319	P491	346	S350	318	T369	313	U225	333	U602	354	W442	36	Y976	86
M925	319	P492	346	S351	318	T370	313	U226	333	U612	409	W443	38	Y985	86
M926	319	P493	346	S352	318	T372	318	U227	333	U613	409	W443	47	Y992	86
M927	319	P494	346	S353	318	T374	318	U228	333	U614	409	W444	47	Y993	86
M929	309	P495	346	S354	318	T375	373	U229	333	U615	409	W455	322	Y994	86
M930	309	P501	88	S355	318	T376	373	U230	333	U616	409	W456	322	Y994	86
M940	319	P502	88	S356	318	T377	373	U231	333	U628	256	W612	156	Y998	86
M941	319	P503	88	S357	318	T378	373	U232	333	U639	101	W621	74	Y999	86
M942	319	P504	88	S358	318	T379	373	U233	333	U712	24	W622	95		
M943	319	P505	88	S359	318	T380	373	U234	333	U746	118	W623	95		
M944	319	P506	88	S360	318	T381	373	U235	333	U747	118	W693	288		
M945	319	P507	88	S361	318	T382	373	U236	333	U748	118	W735	355		
M946	319	P508	88	S362	318	T383	373	U237	333	U750	277	W777	343		
M947	319	P509	88	S363	318	T389	373	U238	333	U751	277	W778	343		
M948	319	P510	88	S365	309	T413	95	U239	333	U752	283	W781	343		
M949	319	P511	88	S372	309	T415	95	U240	333	U753	286	W782	343		
M950	319	P512	88	S373	308	T416	95	U241	333	U777	169	W832	277		
M951	319	P520	86	S373	308	T418	405	U242	333	U778	169	W833	277		
M952	319	P536	344	S379	4	T428	16	U243	333	U779	169	W834	277		
M959	157	P538	86	S380	8	T434	348	U244	333	U780	169	W835	277		
M959	204	P547	344	S380	434	T435	348	U245	333	U781	169	W836	107		
M960	281	P548	344	S382	5	T541	270	U246	333	U782	169	W837	107		
M961	281	P579	302	S383	5	T555	319	U247	333	U783	169	W841	23		
M962	281	P582	302	S384	7	T556	319	U248	333	U785	57	W842	23		
M963	281	P582	311	S385	5	T573	369	U249	333</						

NEUE PRODUKTE



NEU

Polar Tiefkühltruhen der G-Serie
GH337 - GH339 | Siehe Seite 484



NEU

Buffalo Bubble
Waffeleisen
DK229 | Siehe Seite 386



NEU

Vogue Elektronische Waage
FS488 | Siehe Seite 294



NEU

Bolero Eden Beistellstühle
CH940 | Siehe Seite 137



NEU

Polar U-Serie Upright
Eintürige Premium-
Kühlschrank-
Gefrierkombination

UA025
Siehe Seite 502



NEU

Kitchencraft
MasterClass
Ofenhandschuh
DB878 | Siehe Seite 354



NEU

Mikrowelle mit programmierbarem Grill
DN629 | Siehe Seite 433

NEUE PRODUKTE

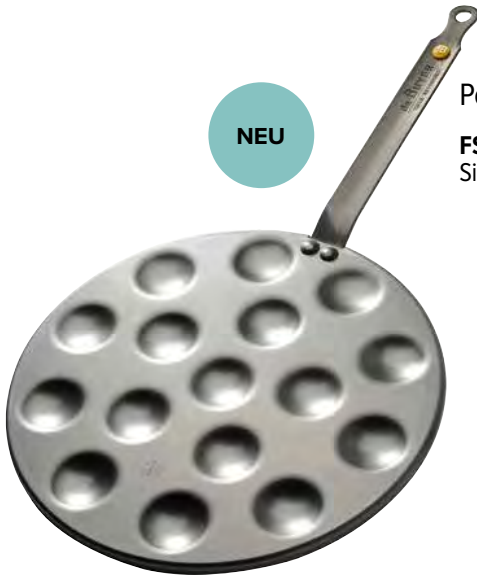

NEU

Poffertjes-Pfanne
FS156
Siehe Seite 316



NEU

Olympia Fondant
CU178 - CU435
Siehe Seiten 28 - 29



NEU

Vogue Runde
Sauteusen
FS477 - FS479
Siehe Seite 322



NEU

KitchenAid
Lebensmittelmöhlen
CX930
Siehe Seite 425



NEU

Polar Eisbereiter
der U-Serie
UA026 - UA029
Siehe Seite 513



NEU

Hygiplas
Flexible Silikon-
Backformen
CX047 - CX049
Siehe Seite 305

NEUE PRODUKTE

NEU

Fiesta Recyclable Boxen
mit PET-Fenster

FT662 - FT663 | Siehe Seite 179



NEUE
FARBE

Bolero Stahlstühle

CK063 | Siehe Seite 133



NEU

Securit Box mit
20 Menüschtzhüllen
aus Kunstleder A4

CU929
Siehe Seite 81



NEU

Waring Entsafter

CH760 | Siehe Seite 423

NEU

Messerschärfer Chef's Choice

FS099 | Siehe Seite 259



NEU

Polar Theken-Selbstbedienungs-
Merchandiser der G-Serie

GG755 | Siehe Seite 479



NEUE PRODUKTE



NEU

Securit Tischlampe

CU907
Siehe Seite 126

NEU

Bolero Rodeo
Beistellstühle

FB880 - FB882
Siehe Seite 151



NEUE
FARBE

Olympia Cabot
farbige Tumbler

CR829
Siehe Seite 51



NEU

Gastro M Spültisch

CX516 - GN095
Siehe Seite 376



NEU

Kitchenaid Classic
Wasserkocher

CX938
Siehe Seite 401



NEU

Matfer Bourgeat
Salat SpinDryer
Swing

DB512 - DB513
Siehe Seite 275

NEU

Polar Tragbares
Klimagerät der
G-Serie

GE959
Siehe Seite 483



